

i50

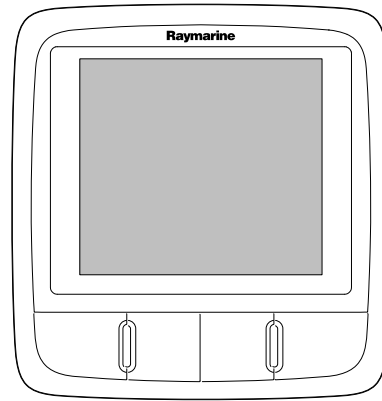

SVB Istruzioni di installazione e funzionamento

Italiano

Data: 06-2012

Documento numero: 81341-1-IT

© 2012 Raymarine UK Limited

SWIB

Marchi registrati e diritti di brevetto industriale

Autohelm, hsb², RayTech Navigator, Sail Pilot, SeaTalk, SeaTalk^{NG}, SeaTalk^{HS} e Sportpilot sono marchi registrati UK di Raymarine UK Limited. RayTalk, Seahawk, Smartpilot, Pathfinder e Raymarine sono marchi registrati di Raymarine Holdings Limited.

FLIR è un marchio registrato di FLIR Systems, Inc. e/o delle consociate.

Tutti gli altri marchi registrati, loghi o nomi di aziende sono citati a solo scopo identificativo e appartengono ai rispettivi proprietari.

Questo prodotto è protetto da diritti di brevetto industriale, brevetti di modelli e domande di brevetto industriale, domande di brevetto di modello.

Dichiarazione Fair Use (uso lecito)

L'utente è autorizzato a stampare tre copie di questo manuale per uso personale. Non si possono stampare ulteriori copie o distribuire o usare il manuale per scopi diversi, compreso ma non limitato a, l'uso commerciale o la distribuzione o vendita di copie a terze parti.

Aggiornamenti software

Per gli ultimi aggiornamenti software del prodotto controllare il sito internet www.raymarine.com.

Manuali del prodotto

Le ultime versioni di tutti i manuali in inglese e relative traduzioni sono disponibili in formato PDF dal sito internet www.raymarine.com.
Controllare sul sito di disporre della versione più aggiornata.

Copyright ©2012 Raymarine UK Ltd. Tutti i diritti riservati.

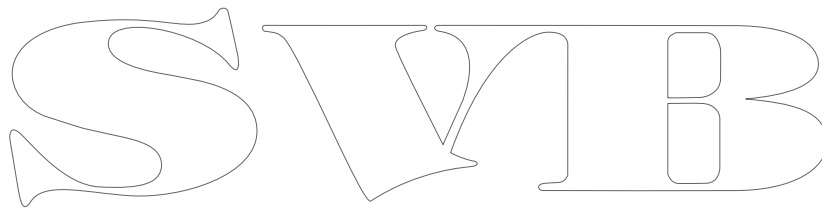

SWIB

Indice

Capitolo 1 Informazioni importanti	7	9.4 Pulizia	51
Note sulla sicurezza.....	7	9.5 Pulizia del display	52
Infiltrazioni d'acqua	7	9.6 Pulizia dello schermo	52
Limitazione di responsabilità.....	7	Capitolo 10 Soluzione ai problemi	53
Linee guida di installazione EMC	7	10.1 Soluzione ai problemi	54
Nuclei in ferrite	8	10.2 Soluzione ai problemi	55
Collegamento ad altri strumenti	8	10.3 Soluzione ai problemi all'alimentazione.....	56
Dichiarazione di conformità	8	10.4 Soluzione ai problemi (vari).....	57
Smaltimento del prodotto	8	10.5 Autotest.....	58
Registrazione garanzia	8	Capitolo 11 Assistenza.....	59
IMO e SOLAS	8	11.1 Assistenza Raymarine	60
Accuratezza tecnica.....	8	11.2 Controllare la versione software	60
Capitolo 2 Informazioni sul manuale	9	Capitolo 12 Caratteristiche tecniche	61
2.1 Informazioni sul manuale.....	10	12.1 Caratteristiche tecniche	62
Capitolo 3 Pianificazione e installazione.....	11	Capitolo 13 Ricambi e accessori.....	63
3.1 Procedure di installazione.....	12	13.1 Trasduttori i50	64
3.2 Integrazione Sistema.....	13	13.2 Parti di ricambio	64
3.3 Sistemi tipici	14	13.3 Cavi e accessori SeaTalk ^{ng}	65
3.4 Protocolli di sistema	16	13.4 Convertitori	66
3.5 Contenuto della confezione.....	16	Appendice A Stringhe NMEA 2000	67
3.6 Attrezzatura necessaria.....	17		
Capitolo 4 Cavi e collegamenti.....	19		
4.1 Linee guida cablaggio.....	20		
4.2 Panoramica collegamenti.....	20		
Capitolo 5 Posizione e montaggio	25		
5.1 Scegliere la posizione del display.....	26		
5.2 Montaggio	27		
5.3 Mascherina anteriore.....	27		
5.4 Scegliere la posizione del trasduttore	28		
Capitolo 6 Per iniziare	29		
6.1 Comandi.....	30		
6.2 Alimentazione	30		
6.3 Display master	31		
6.4 Illuminazione	31		
6.5 Calibrazione	32		
Capitolo 7 Usare il display.....	39		
7.1 Pagine.....	40		
7.2 Funzionamento strumento i50 Depth	40		
7.3 Funzionamento strumento i50 Speed	41		
7.4 Funzionamento i50 Tridata	43		
7.5 Illuminazione di un gruppo.....	44		
Capitolo 8 Usare gli allarmi	47		
8.1 Allarmi.....	48		
Capitolo 9 Manutenzione display.....	49		
9.1 Assistenza e manutenzione	50		
9.2 Condensa.....	50		
9.3 Controlli ordinari.....	51		

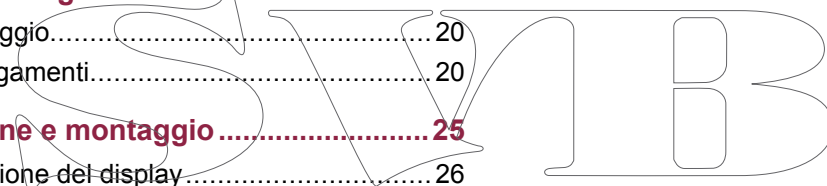

SWIB

Capitolo 1: Informazioni importanti

Note sulla sicurezza



Avvertenza: Installazione e uso del prodotto

Questo strumento deve essere installato e messo in funzione seguendo le istruzioni Raymarine contenute nel presente manuale. Un'errata installazione potrebbe provocare lesioni alle persone, danni all'imbarcazione e/o scarse prestazioni del prodotto.



Avvertenza: Potenziali fonti di incendio

L'utilizzo dell'apparecchiatura descritta in questo manuale NON è stato approvato in luoghi con atmosfera pericolosa/infiammabile quali ad esempio la sala motori.



Avvertenza: Alto voltaggio

Questo prodotto funziona ad alto voltaggio. Le riparazioni richiedono un servizio di assistenza specializzato e l'utilizzo di strumenti in possesso unicamente di tecnici qualificati. Non esistono in commercio parti di ricambio utilizzabili dall'utente. L'operatore non deve mai rimuovere l'involucro dell'apparecchio o tentarne la riparazione.



Avvertenza: Sistemi con messa a terra "positiva"

Questo display NON è stato progettato per una messa a terra "positiva" dell'imbarcazione.



Avvertenza: Staccare la corrente

Prima di iniziare l'installazione staccare la corrente dell'imbarcazione. NON collegare o scollegare gli strumenti quando alimentati se non esplicitamente indicato dalle istruzioni contenute in questo documento.

Attenzione: Cavo trasduttore

NON tagliare, accorciare o ricongiungere il cavo del trasduttore e non togliere il connettore. Se il cavo viene tagliato, non può essere riparato. Tagliando il cavo si annulla la garanzia.

Attenzione: Protezione alimentazione

Durante l'installazione del prodotto assicurarsi che la fonte di alimentazione sia protetta tramite un fusibile adeguato o da un interruttore di circuito automatico.

Attenzione: Assistenza e manutenzione

Questo prodotto non contiene parti sostituibili dall'utente. Per manutenzione e riparazioni rivolgersi a un Centro di Assistenza Autorizzato Raymarine. Riparazioni non autorizzate possono invalidare la garanzia.

Attenzione: Pulizia

Per la pulizia del prodotto:

- NON usare panni asciutti perché potrebbero danneggiare la protezione dello schermo.
- NON usare acidi o prodotti abrasivi o a base di ammoniaca.
- NON usare getti d'acqua troppo forti (alta pressione).

Attenzione: Condensa

Determinate condizioni atmosferiche possono provocare il formarsi di condensa sullo schermo dello strumento. Ciò non causerà alcun danno e potrà essere evitato spegnendo lo strumento per un breve periodo.

Infiltrazioni d'acqua

Limitazioni di responsabilità infiltrazioni d'acqua

Sebbene i prodotti Raymarine eccedano le capacità impermeabili previste dagli standard IPX6, l'uso di qualsiasi apparecchiatura di pulizia ad alta pressione sugli strumenti Raymarine può causare conseguenti infiltrazioni d'acqua e malfunzionamenti delle stesse. Raymarine non garantisce i prodotti sottoposti a pulizia con sistemi ad alta pressione.

Limitazione di responsabilità

Raymarine non può garantire la totale precisione del prodotto o la sua compatibilità con prodotti di altre persone o entità che non siano Raymarine.

Raymarine non è responsabile per danni o lesioni causati da un errato uso del prodotto, dall'interazione con prodotti di altre aziende o da errori nelle informazioni utilizzate dal prodotto fornite da terzi.

Linee guida di installazione EMC

Tutti gli apparati ed accessori Raymarine sono conformi alle norme previste per la Compatibilità Elettromagnetica (EMC), per minimizzare le interferenze elettromagnetiche tra strumenti e ridurre gli effetti che tali interferenze possono avere sulle prestazioni del sistema.

Una corretta installazione è fondamentale per assicurare che la compatibilità EMC non venga compromessa.

Per l'**ottimale** conformità EMC ogni qualvolta è possibile:

- Tutta la strumentazione Raymarine e i cavi di collegamento devono essere:
 - Ad almeno 1 metro da trasmettenti o da cavi di trasmissione radio, come per esempio VHF e antenne. Nel caso di SSB, la distanza deve essere di 2 metri.
 - Ad oltre 2 metri dalla traiettoria del fascio radar. Il fascio normalmente trasmette con un angolo di 20° soprastanti e sottostanti l'elemento di trasmissione.
- La strumentazione dovrebbe essere alimentata da una batteria diversa da quella utilizzata per l'avviamento dei motori. Cadute di tensione nell'alimentazione possono causare la reimpostazione degli apparati. Gli strumenti non verranno danneggiati ma si verificherà una perdita parziale di dati con modifiche nei modi operativi.
- Utilizzare sempre cavi originali Raymarine.
- Tagliare e ricollegare questi cavi può compromettere la conformità EMC e deve quindi essere evitato o comunque effettuato seguendo in dettaglio le istruzioni del presente manuale di istruzioni.

Nota: Se non è possibile rispettare una delle seguenti raccomandazioni per esigenze di installazione, per assicurare le migliori condizioni per una buona compatibilità EMC verificare che ci sia la massima distanza possibile tra la strumentazione elettronica.

avvertenza. Di conseguenza, potrebbero verificarsi inevitabili differenze tra il prodotto e le informazioni del manuale. Per le versioni aggiornate della documentazione di questo prodotto visitare il sito Raymarine (www.raymarine.com).

Nuclei in ferrite

Non rimuovere i nuclei in ferrite presenti sui cavi. Nel caso ciò avvenisse durante l'installazione il nucleo deve essere ricollegato nella stessa posizione.

Utilizzare sempre i nuclei in ferrite forniti da Raymarine.

Collegamento ad altri strumenti

Requisiti nuclei in ferrite per cavi non Raymarine.

Se lo strumento Raymarine deve essere collegato ad altre apparecchiature mediante un cavo non fornito da Raymarine, il nucleo in ferrite DEVE sempre essere montato sul cavo vicino allo strumento Raymarine

Dichiarazione di conformità

Raymarine UK Ltd. dichiara che questo prodotto è conforme ai requisiti della direttiva EMC 2004/108/EC.

La dichiarazione di conformità originale può essere visualizzata alla pagina del prodotto sul sito www.raymarine.com

Smaltimento del prodotto

Smaltimento del prodotto in conformità della Direttiva WEEE.



La direttiva WEEE (Waste Electrical and Electronic Equipment) prevede il riciclo delle apparecchiature elettriche ed elettroniche di scarto. Sebbene la Direttiva WEEE non sia applicabile a tutti i prodotti Raymarine, la società ne condivide i principi e chiede alla propria clientela il rispetto della normativa per il corretto smaltimento di questo prodotto.



Registrazione garanzia

Per registrare il prodotto Raymarine visitare il sito www.raymarine.com ed effettuare la registrazione online.

Per ricevere i benefici completi della garanzia è importante registrare il prodotto. La confezione comprende un codice a barre che indica il numero di serie del prodotto. Per la registrazione online è necessario disporre del numero di serie. Conservare il codice a barre per riferimento futuro.

IMO e SOLAS

Il prodotto descritto in questo documento deve essere utilizzato su imbarcazioni da diporto e piccole imbarcazioni da lavoro classe non IMO (International Maritime Organization) e SOLAS (Safety of Life at Sea).

Accuratezza tecnica

Allo stato attuale le informazioni contenute nel presente manuale sono corrispondenti a quelle previste al momento della sua stampa. Nessun tipo di responsabilità potrà essere attribuita a Raymarine per eventuali inesattezze od omissioni. Raymarine, in accordo con la propria politica di continuo miglioramento e aggiornamento, si riserva il diritto di effettuare cambiamenti senza l'obbligo di

Capitolo 2: Informazioni sul manuale

Indice capitolo

- [2.1 Informazioni sul manuale a pagina 10](#)

SWIB

2.1 Informazioni sul manuale

Questo manuale contiene informazioni importanti sugli strumenti Raymarine.

Manuali i50

Il prodotto dispone dei seguenti manuali:

Manuali

Descrizione	Codice articolo
Manuale di montaggio e per iniziare	88009
Manuale di funzionamento e installazione	81341
Dima di montaggio	87130

Gamma strumenti i50

La gamma di strumenti i50 di Raymarine consiste delle seguenti versioni:

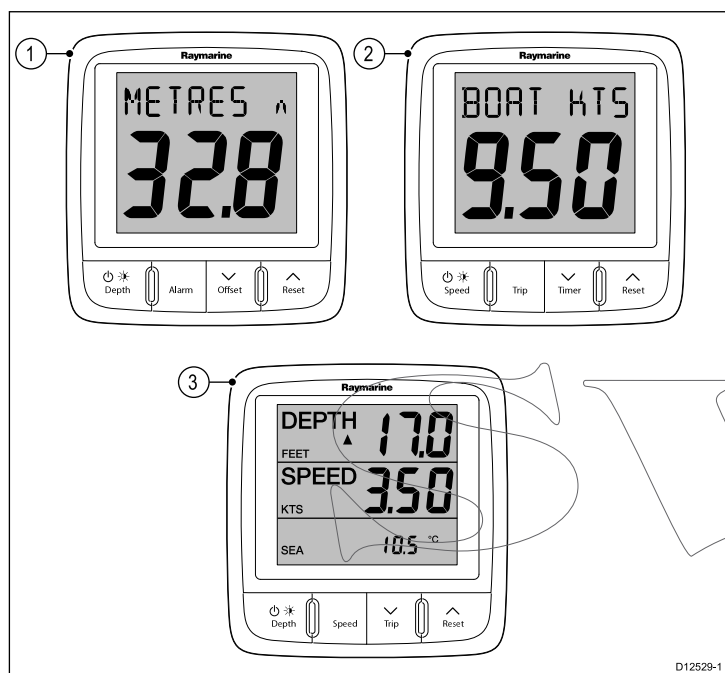

Riferimento	Descrizione	Codice articolo
1	i50 Depth	E70058
2	i50 Speed	E70059
3	i50 Tridata	E70060

Capitolo 3: Pianificazione e installazione

Indice capitolo

- 3.1 Procedure di installazione a pagina 12
- 3.2 Integrazione Sistema a pagina 13
- 3.3 Sistemi tipici a pagina 14
- 3.4 Protocolli di sistema a pagina 16
- 3.5 Contenuto della confezione a pagina 16
- 3.6 Attrezzatura necessaria a pagina 17

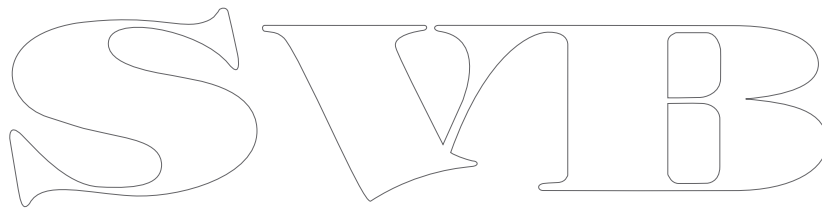
The image shows the logo for SWIB, rendered in a large, stylized, outlined font. The letters are white with a thin black outline. The 'S' is a simple, rounded shape. The 'W' is composed of two 'V' shapes joined at the top. The 'I' is a simple vertical bar. The 'B' has a rounded top and a vertical stem with a small loop at the bottom.

3.1 Procedure di installazione

L'installazione prevede le seguenti procedure:

Procedure di installazione	
1	Pianificazione del sistema.
2	Procurarsi tutti gli strumenti e l'attrezzatura necessaria.
3	Posizionare gli strumenti.
4	Stendere i cavi.
5	Praticare i fori per il montaggio e il passaggio dei cavi.
6	Effettuare i collegamenti.
7	Fissare gli strumenti alla posizione di montaggio.
8	Accendere il sistema per verificare la corretta installazione.

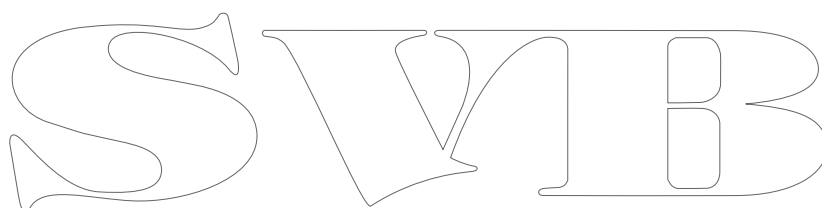
The image shows the logo for SWIB, rendered in a large, stylized, outlined font. The letters are white with a black outline, set against a plain white background. The 'S' is a simple, rounded shape. The 'W' is composed of two 'V' shapes joined at the top. The 'I' is a simple vertical bar. The 'B' has a rounded top and a vertical stem.

3.2 Integrazione Sistema

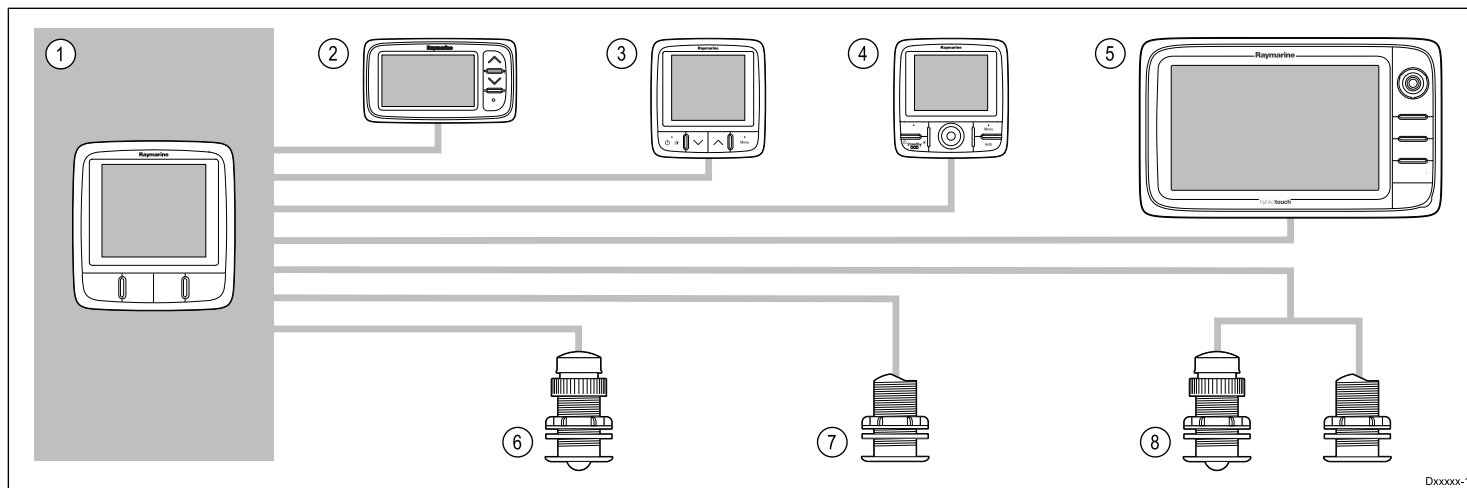

Dxxxxx-1

Riferimento	Strumento	Quantità massima	Strumenti compatibili	Collegamenti
1	Strumenti i50 Depth, Speed o Tridata.	Come determinato dall'ampiezza di banda e dal carico corrente del bus SeaTalk ^{ng} .	<ul style="list-style-type: none"> • i50 Depth • i50 Speed • i50 Tridata 	<ul style="list-style-type: none"> • SeaTalk^{ng}
2	Strumenti SeaTalk.	Come determinato dall'ampiezza di banda e dal carico corrente del bus SeaTalk.	<ul style="list-style-type: none"> • i40 • ST40 • ST60+ 	<ul style="list-style-type: none"> • SeaTalk^{ng} via convertitore opzionale SeaTalk1/SeaTalk^{ng}
3	Strumenti SeaTalk ^{ng} .	Come determinato dall'ampiezza di banda e dal carico corrente del bus SeaTalk ^{ng} .	<ul style="list-style-type: none"> • i50 • i60 • i70 • ST70 • ST70+ 	<ul style="list-style-type: none"> • SeaTalk^{ng}
4	Unità di controllo autopilota SeaTalk ^{ng} .	Come determinato dall'ampiezza di banda e dal carico corrente del bus SeaTalk ^{ng} .	<ul style="list-style-type: none"> • ST70 • ST70 + • p70 • p70R 	<ul style="list-style-type: none"> • SeaTalk^{ng}
5	Display multifunzione SeaTalk ^{ng} .	6	<ul style="list-style-type: none"> • Display multifunzione Raymarine. 	<ul style="list-style-type: none"> • SeaTalk^{ng}
6	Trasduttore Speed e temperatura (i50 Speed).	1	<ul style="list-style-type: none"> • Trasduttore Speed/Temp passante P120 basso profilo • Altri trasduttori compatibili — Per dettagli contattare un rivenditore Raymarine. 	Collegamento trasduttore Raymarine.
7	Trasduttore Depth Raymarine (i50 Depth).	1	<ul style="list-style-type: none"> • Trasduttore Depth passante P19 • Altri trasduttori compatibili — Per dettagli contattare un rivenditore Raymarine. 	Collegamento trasduttore Raymarine.
8	Trasduttori Speed e Depth Raymarine (i50 Tridata).	<ul style="list-style-type: none"> • 1 trasduttore Depth e 1 trasduttore Speed/Temp oppure • 1 trasduttore DST (Profondità, velocità e temperatura). 	<ul style="list-style-type: none"> • Trasduttore Speed/Temp P120 basso profilo • Trasduttore Depth passante P19 • Altri trasduttori compatibili — Per dettagli contattare un rivenditore Raymarine. 	Collegamenti trasduttore Raymarine.

3.3 Sistemi tipici

La gamma di strumenti può essere collegata direttamente a una rete SeaTalk^{ng}. La gamma di strumenti può anche essere collegata a un sistema SeaTalk usando un cavo adattatore SeaTalk/SeaTalk^{ng}.

Esempio sistema di base SeaTalk^{ng}

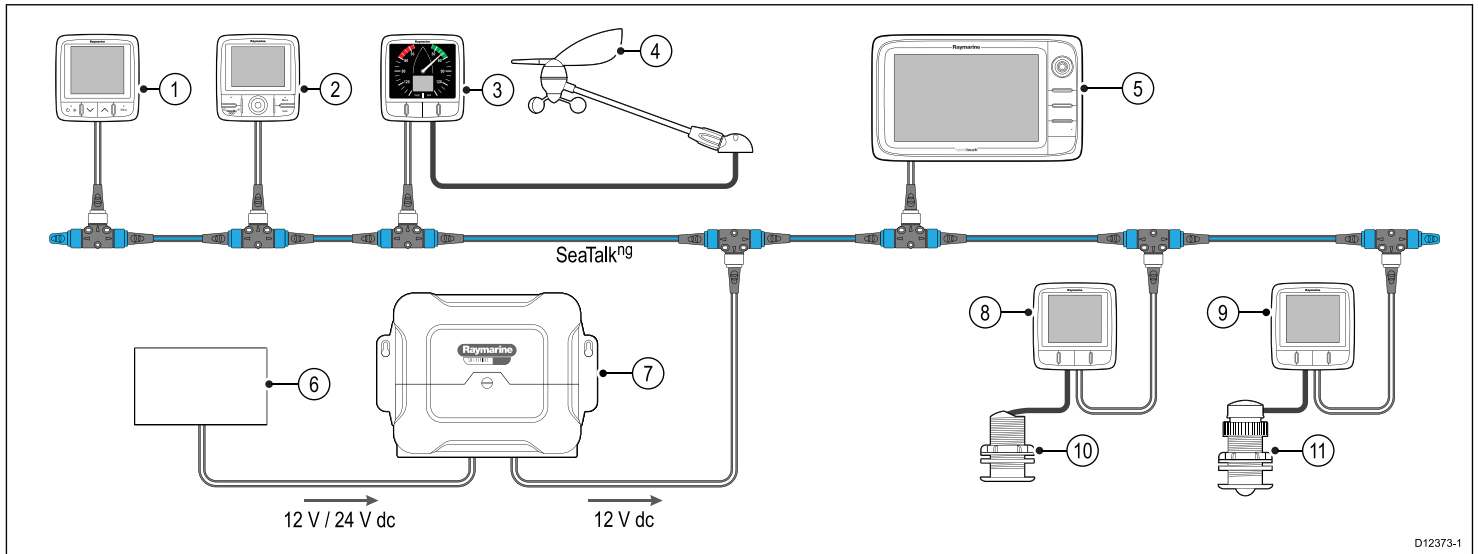

D12373-1

1	Strumento SeaTalk ^{ng}
2	Unità di controllo autopilota SeaTalk ^{ng}
3	Strumento i60 Wind
4	Trasduttore Wind Raymarine
5	Display multifunzione Raymarine
6	Alimentazione 12 V/24 V c.c.
7	Computer di rotta SeaTalk Raymarine (fornisce alimentazione 12 V c.c. alla rete SeaTalk ^{ng}).
8	Strumento i50 Speed
9	Strumento i50 Depth
10	Trasduttore Speed
11	Trasduttore Depth

Esempio sistema esteso SeaTalk^{ng}

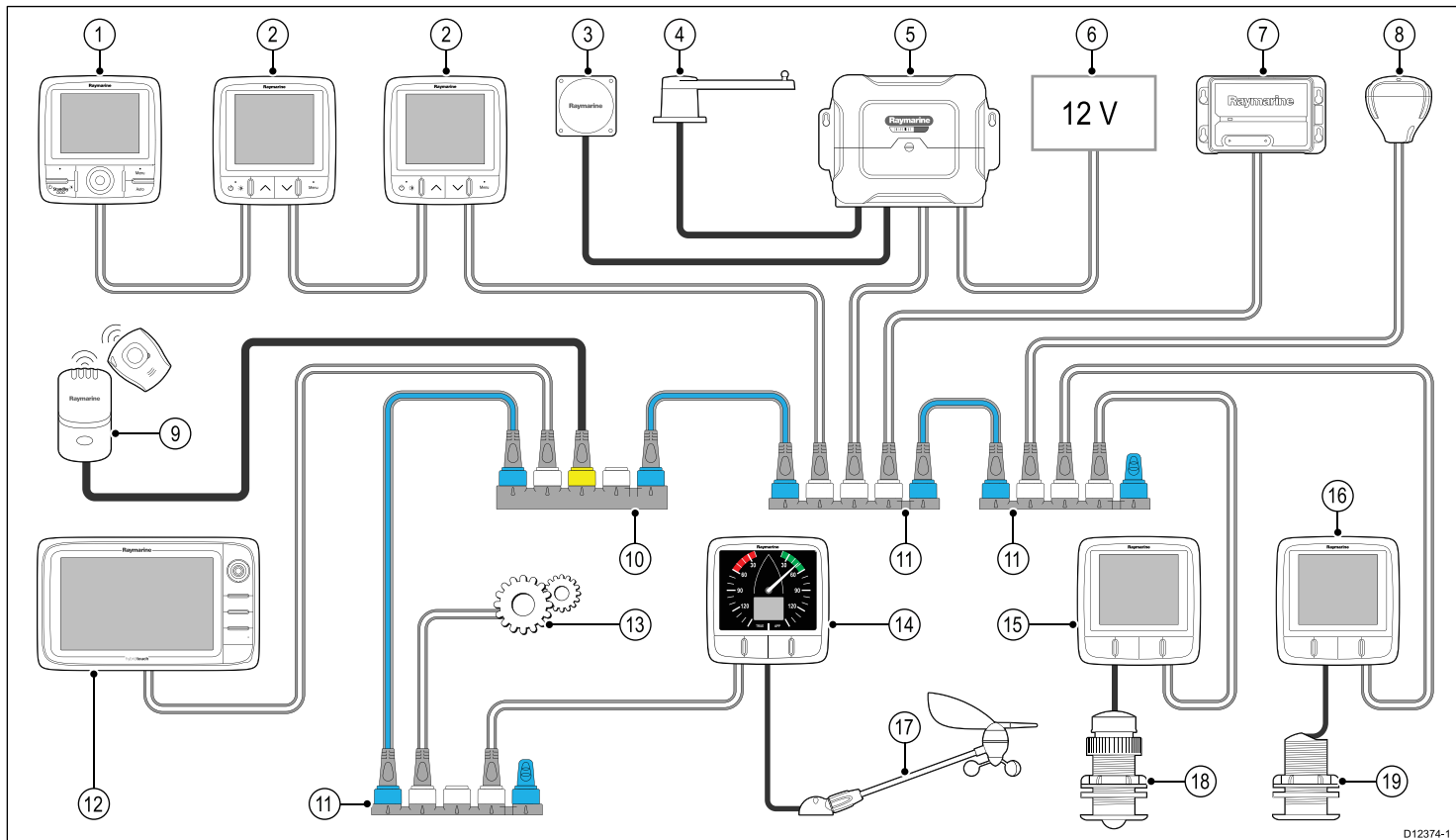

D12374-1

1	Unità di controllo autopilota SeaTalk ^{ng}
2	Strumenti SeaTalk ^{ng}
3	Bussola fluxgate
4	Angolo di barra
5	Computer di rotta SeaTalk Raymarine (fornisce alimentazione 12 V c.c. alla rete SeaTalk ^{ng}).
6	Alimentazione 12 V/24 V c.c.
7	Ricetrasmittitore AIS Raymarine
8	GPS SeaTalk ^{ng} Raymarine
9	Uomo a mare (MOB)
10	Convertitore SeaTalk/SeaTalk ^{ng}
11	Connettore a 5 vie SeaTalk ^{ng}
12	Display multifunzione Raymarine
13	Dati motore (collegati via adattatore Devicenet)
14	Strumento i60 Wind
15	Strumento i50 Depth
16	Strumento i50 Speed
17	Trasduttore Wind Raymarine
18	Trasduttore Depth
19	Trasduttore Speed

3.4 Protocolli di sistema

Il display si può collegare a numerosi strumenti e display per condividere informazioni migliorando così le funzioni del sistema. I collegamenti sono possibili usando diversi protocolli. Il trasferimento e la ricezione di dati in modo preciso e veloce si ottengono usando una combinazione dei seguenti protocolli:

- SeaTalk^{ng}
- NMEA 2000
- SeaTalk

Nota: Il sistema potrebbe non usare tutti i tipi di collegamenti o strumenti descritti in questa sezione.

SeaTalk^{ng}

SeaTalk^{ng} (Next Generation) è un protocollo per il collegamento di strumentazione elettronica marina. Sostituisce i precedenti protocolli SeaTalk e SeaTalk².

Il protocollo SeaTalk^{ng} utilizza un singolo backbone al quale si collegano strumenti compatibili usando uno spur. I dati e l'alimentazione vengono trasmessi attraverso il backbone. I dispositivi con basso assorbimento possono essere alimentati dalla rete; gli strumenti ad alto assorbimento devono avere un collegamento all'alimentazione separato.

SeaTalk^{ng} è un'estensione proprietaria a NMEA 2000 e alla tecnologia CAN bus. I dispositivi compatibili NMEA 2000 e SeaTalk/SeaTalk² possono anche essere collegati usando le interfacce appropriate o i cavi adattatori, come necessario.

NMEA 2000

NMEA 2000 offre miglioramenti significativi rispetto al protocollo NMEA 0183, soprattutto per quanto riguarda la velocità e i collegamenti. Fino a 50 strumenti possono trasmettere e ricevere contemporaneamente su un unico bus e ogni nodo può essere configurato come desiderato. Questo linguaggio è stato progettato specificatamente per consentire a un'intera rete di strumentazione elettronica di qualunque produttore di comunicare su un bus comune tramite formati e messaggi standardizzati.

SeaTalk

SeaTalk è un protocollo che consente di collegare strumenti compatibili e condividere i dati.

Il linguaggio SeaTalk permette a strumenti compatibili di essere collegati da un unico cavo che porta alimentazione e dati senza un processore centrale.

Questo significa che strumenti e funzioni addizionali possono essere aggiunti a un sistema SeaTalk, semplicemente collegandoli alla rete. La strumentazione SeaTalk può inoltre comunicare con strumenti non SeaTalk tramite il protocollo NMEA 0183, a condizione che venga usata un'interfaccia adeguata.

3.5 Contenuto della confezione

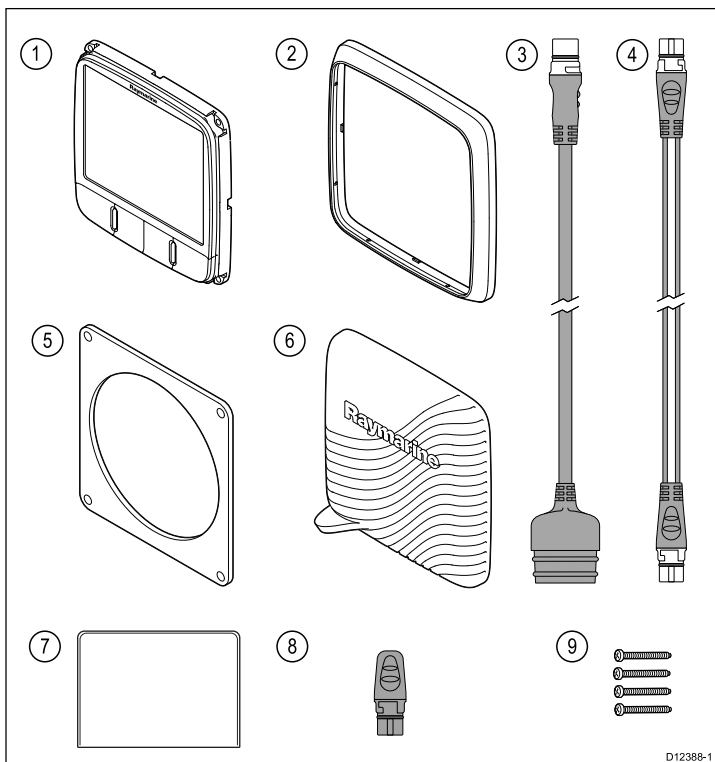

1	Strumento i50
2	Cornice anteriore
3	Cavo adattatore SeaTalk/SeaTalk ^{ng}
4	Cavo spur SeaTalk ^{ng}
5	Guarnizione
6	Coperchio protettivo
7	Documentazione
8	Tappo di protezione per connettore SeaTalk ^{ng}
9	4 viti

3.6 Attrezzatura necessaria

Attrezzatura necessaria per l'installazione

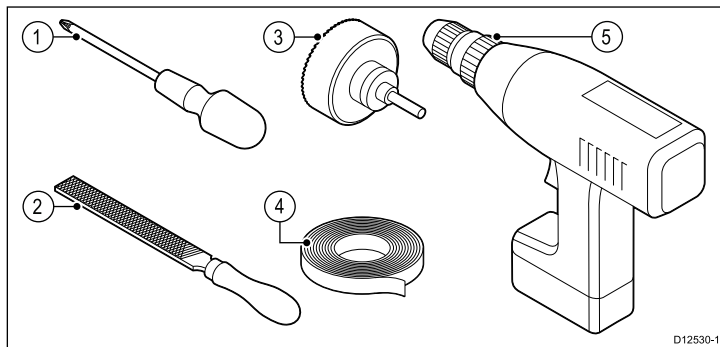

1	Cacciavite a stella
2	Raspa
3	Seghetto a tazza 92 mm (3,62 in)
4	Nastro adesivo
5	Trapano

SVIB

SWIB

Capitolo 4: Cavi e collegamenti

Indice capitolo

- [4.1 Linee guida cablaggio a pagina 20](#)
- [4.2 Panoramica collegamenti a pagina 20](#)

SWIB

4.1 Linee guida cablaggio

Tipi e lunghezza dei cavi

Bisogna usare cavi del tipo e della lunghezza corretti.

- Se non diversamente specificato, usare solo cavi standard autorizzati da Raymarine.
- Assicurarsi che i cavi non Raymarine abbiano le specifiche e la qualità corrette. Ad esempio, cavi eccessivamente lunghi possono richiedere delle sezioni maggiori per evitare cadute di tensione o segnale all'interno del cavo.

Passaggio dei cavi

Bisogna pianificare il percorso dei cavi in modo corretto per massimizzare le prestazioni e allungare la durata dei cavi.

- EVITARE curve acute. Ogni qualvolta possibile, assicurarsi una curvatura di 200 mm (8 in)/raggio minimo di curvatura di 100 mm (4 in).

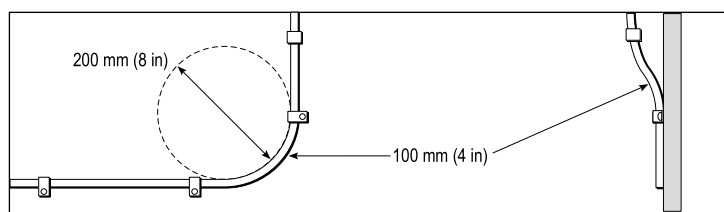

- Proteggere tutti i cavi da eventuali danni e dall'esposizione al calore. Usare canaline o condutture laddove possibile. NON passare i cavi attraverso sentine o porte, o vicino a oggetti caldi o in movimento.
- Fissare i cavi in posizione usando fascette o annodature. Raccogliere la parte eccedente del cavo e fissarla fuori portata.
- Laddove un cavo passi attraverso una paratia o un soffitto, è necessario installare una guarnizione impermeabile.
- NON passare i cavi vicino a motori o luci fluorescenti.

È necessario stendere i cavi dati:

- il più possibile lontano da altri cavi e apparecchiature,
- il più possibile lontano da cavi di corrente CA e CC ad alta tensione,
- il più possibile lontano da antenne.

Sollecitazioni

Assicurarsi che i connettori siano adeguatamente protetti contro le sollecitazioni. Proteggere i connettori da eventuali sollecitazioni e assicurarsi che non possano scollegarsi in caso di condizioni di navigazione estreme.

Schermatura dei cavi

Assicurarsi che tutti i cavi dati siano stati appropriatamente cablati e che la schermatura sia integra (per esempio, non sia stata intaccata o schiacciata da uno sfregamento in uno spazio ristretto).

4.2 Panoramica collegamenti

I collegamenti sono effettuati usando i connettori del cavo SeaTalk^{ng} e del traduttore posti sulla parte posteriore dello strumento.

Collegamenti SeaTalk^{ng}

Lo strumento dispone di due connettori SeaTalk^{ng} nella parte posteriore per il collegamento alla rete SeaTalk^{ng}.

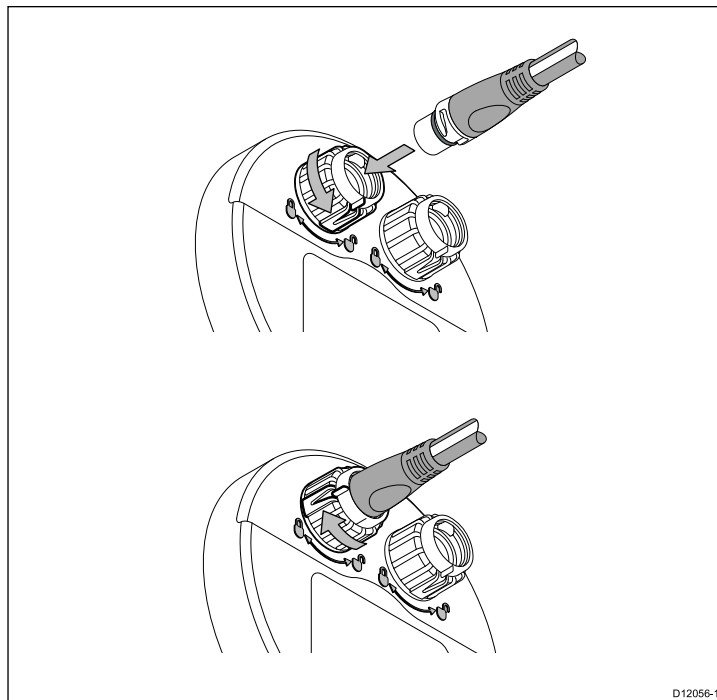

Collegare i cavi SeaTalk^{ng}

1. Ruotare la ghiera sulla posizione di sblocco.
2. Assicurarsi che il connettore del cavo sia allineato correttamente.
3. Inserire completamente il connettore.
4. Ruotare la ghiera in senso orario (due scatti) fino alla posizione di blocco.

Collegamenti trasduttore

Collegamento i50 Depth

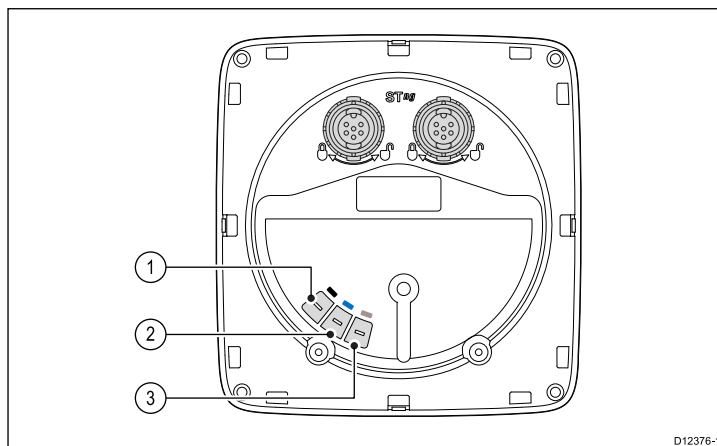

Riferimento	Colore cavo	Nome segnale
1	Nero	Piezoceramica -
2	Blu	Piezoceramica +
3	Calza	0 V (schermato)

Collegamento i50 Speed

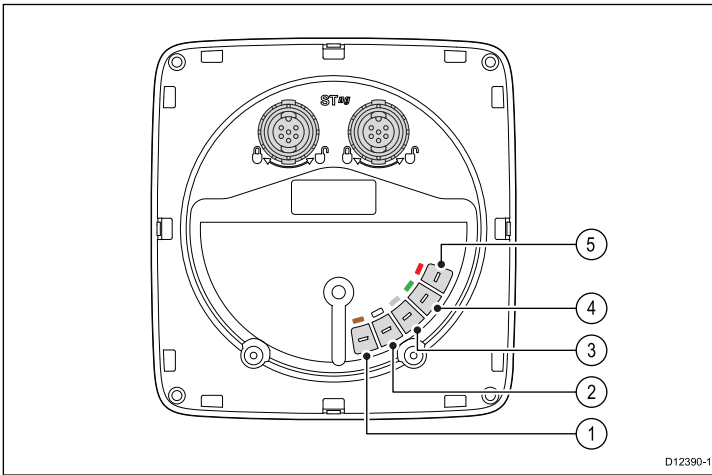

Riferimento	Colore cavo	Nome segnale
1	Marrone	Temperatura 0 V
2	Bianco	Temperatura (segnale)
3	Calza	Speed 0 V (schermato)
4	Verde	Speed (segnale)
5	Rosso	Speed V+

Collegamento i50 Tridata

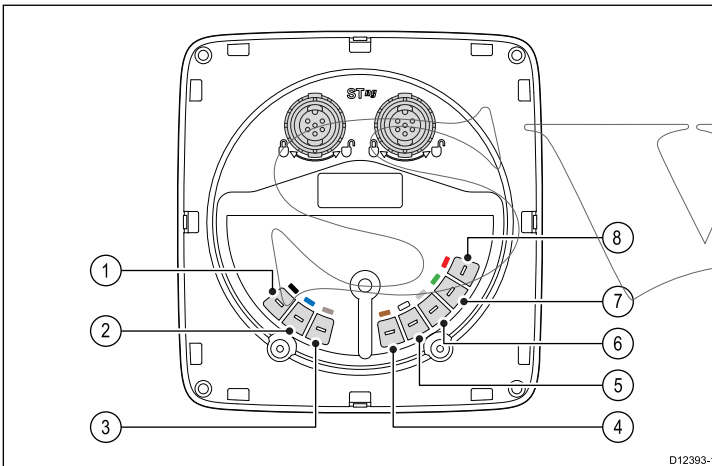

Riferimento	Colore cavo	Nome segnale
1	Nero (Depth)	Piezoceramica -
2	Blu (Depth)	Piezoceramica +
3	Calza (Depth)	0 V (schermato)
4	Marrone (Speed)	Temperatura 0 V
5	Bianco (Speed)	Temperatura (segnale)
6	Calza (Speed)	Speed 0 V (schermato)
7	Verde (Speed)	Speed (segnale)
8	Rosso (Speed)	Speed V+

Collegamenti trasduttore

Il trasduttore è dotato di connettori tipo faston per il collegamento diretto nella parte posteriore dello strumento ma potrebbe essere necessario rimuoverli per facilitare l'installazione, per esempio se il cavo deve passare attraverso fori stretti. Per sostituire questi

terminali saranno necessari terminali tipo faston 1/8 (non forniti). Quando si sostituiscono i terminali, preparare il cavo come descritto di seguito:

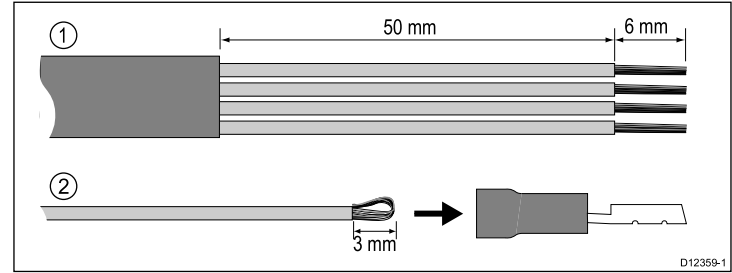

1. Preparare il cavo come illustrato nel punto 1 della figura sopra.
2. Ripiegare i conduttori del cavo e inserirli nei nuovi connettori come mostrato del punto 2 della figura sopra.
3. Assicurarsi che i conduttori non escano dall'isolamento del connettore.
4. Serrare i connettori sul cavo.

Collegamenti iTC-5

I trasduttori si possono collegare a una rete SeaTalk^{ng} usando un iTC-5 e uno strumento i70; i dati possono quindi essere trasmessi su uno strumento i50/i60.

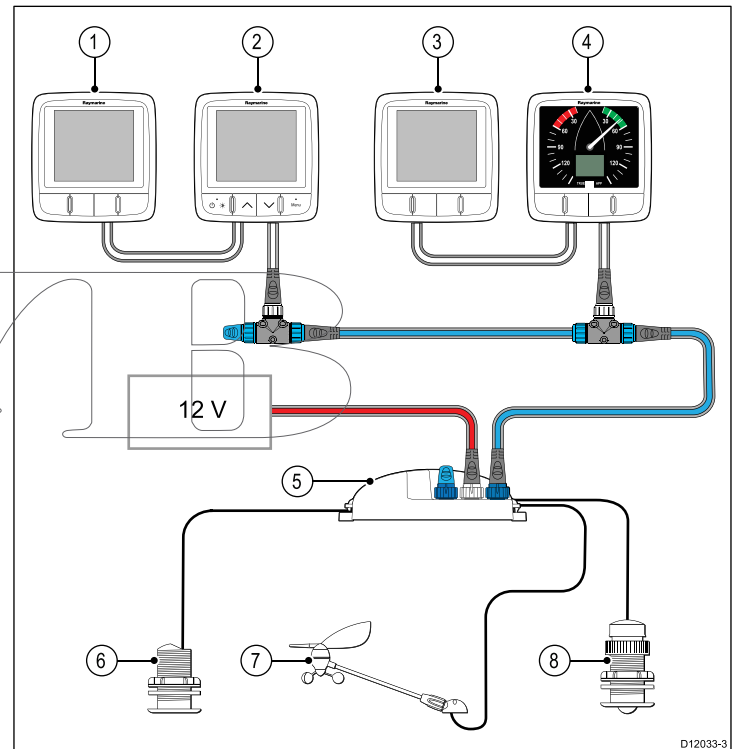

1	i50 Depth (Ripetitore)
2	Strumento i70 (Master)
3	i50 Speed (Ripetitore)
4	i60 Wind (Ripetitore)
5	iTC-5
6	Trasduttore Depth
7	Trasduttore Wind
8	Trasduttore Speed

Nota: I trasduttori collegati all'iTC-5 devono essere calibrati usando uno strumento i70 (master). I trasduttori collegati all'iTC-5 non possono essere calibrati usando uno strumento i50/i60.

Collegamenti del trasduttore all'iTC-5

Per istruzioni sul collegamento dei trasduttori all'iTC-5 fare riferimento al manuale dell'iTC-5.

Collegamento alimentazione

L'alimentazione viene fornita allo strumento tramite la rete SeaTalk^{ng}.

Un sistema SeaTalk^{ng} richiede alimentazione a 12 V c.c., collegato a un backbone SeaTalk^{ng}. L'alimentazione può essere fornita:

- Da una batteria tramite il pannello di distribuzione oppure
- Un computer di rotta Raymarine, tramite un sistema SeaTalk^{ng}.

Esempio collegamento alimentazione

Collegamento alimentazione SeaTalk^{ng}

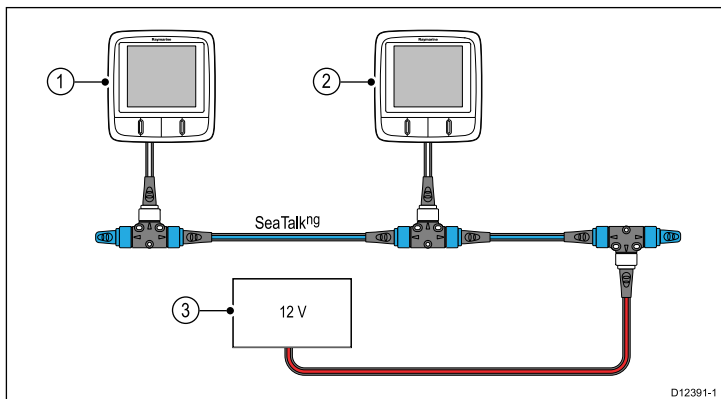

1	Strumento SeaTalk ^{ng} .
2	Strumento SeaTalk ^{ng} .
3	Alimentazione imbarcazione 12 V c.c.



Avvertenza: Messa a terra non necessaria

Questo prodotto è totalmente isolato e NON necessita di una messa a terra separata.



Avvertenza: Sistemi con messa a terra "positiva"

Questo display NON è stato progettato per una messa a terra "positiva" dell'imbarcazione.

Protezione alimentazione SeaTalk

L'alimentazione deve essere protetta da un fusibile a 5 A o un interruttore equivalente.

Raymarine raccomanda di collegare l'alimentazione a un sistema SeaTalk in modo che l'assorbimento di corrente ad ogni lato del punto di collegamento dell'alimentazione sia uguale.

Cavi alimentazione SeaTalk.

Codice articolo	Descrizione
D229	Cavo alimentazione SeaTalk.

Protezione alimentazione SeaTalk^{ng}

L'alimentazione deve essere protetta da un fusibile a 5 A o un interruttore equivalente.

Raymarine raccomanda di collegare l'alimentazione a un sistema SeaTalk^{ng} in modo che l'assorbimento di corrente ad ogni lato del punto di collegamento dell'alimentazione sia uguale.

Cavi di alimentazione SeaTalk^{ng}

Codice articolo	Descrizione
A06049	Cavo di alimentazione SeaTalk ^{ng}

Collegamento SeaTalk^{ng}

Lo strumento si può collegare come parte di una rete SeaTalk^{ng}.

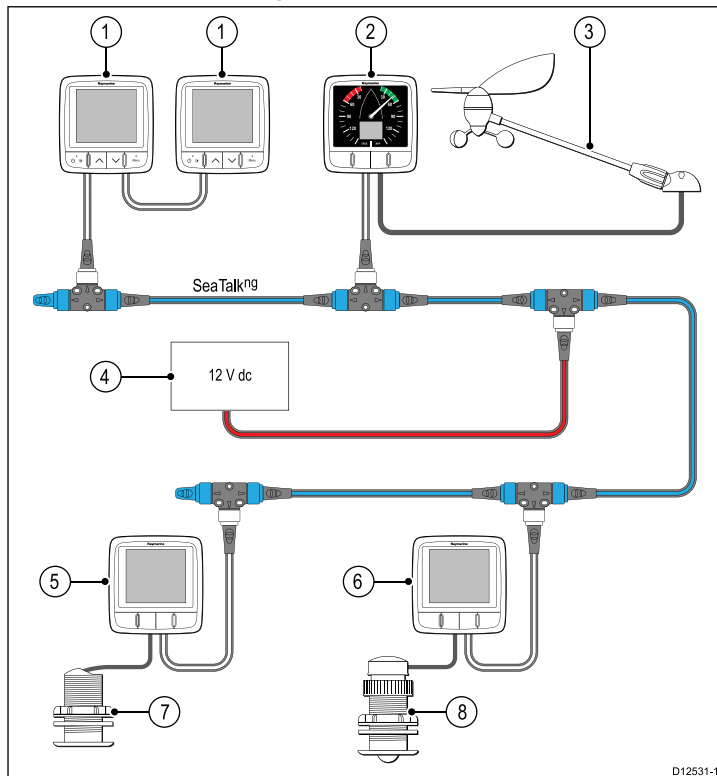

1	Strumenti i70 SeaTalk ^{ng}
2	Strumento i60 Wind (SeaTalk ^{ng})
3	Trasduttore Wind Raymarine
4	Alimentazione 12 V c.c.
5	Strumento i50 Speed (SeaTalk ^{ng})
6	Strumento i50 Depth (SeaTalk ^{ng})
7	Trasduttore Speed
8	Trasduttore Depth

Cablaggio SeaTalk^{ng}

Cavi e connettori SeaTalk^{ng}

Connettore/Cavo	Note
Cavi backbone (varie lunghezze)	Cavo dati principale. I cavi spur dal backbone sono utilizzati per collegare i dispositivi SeaTalk ^{ng} .
Connettori a T	Utilizzati per il collegamento al backbone, al quale vengono poi collegati gli strumenti.
Terminali di carico	Necessari ad entrambe le estremità del backbone.
Cavi spur	Utilizzati per collegare gli strumenti. Gli strumenti possono collegati a cascata oppure direttamente ai connettori a T.
Connettore a 5 vie SeaTalk ^{ng}	Usato per diramare, interrompere o effettuare ulteriori collegamenti alle reti SeaTalk ^{ng}

Alimentazione SeaTalk^{ng}

Il bus SeaTalk^{ng} necessita di alimentazione 12 V. Può essere fornita da:

- Computer di rotta SPX Raymarine oppure
- Altra alimentazione separata 12 V.

Nota: La rete SeaTalk^{ng} NON fornisce alimentazione ai display multifunzione o ad altri strumenti con input di alimentazione dedicato.

Collegamento SeaTalk

I collegamenti a un sistema SeaTalk esistente devono essere effettuati usando un cavo adattatore SeaTalk/SeaTalk^{ng}.

Esempio sistema di base SeaTalk

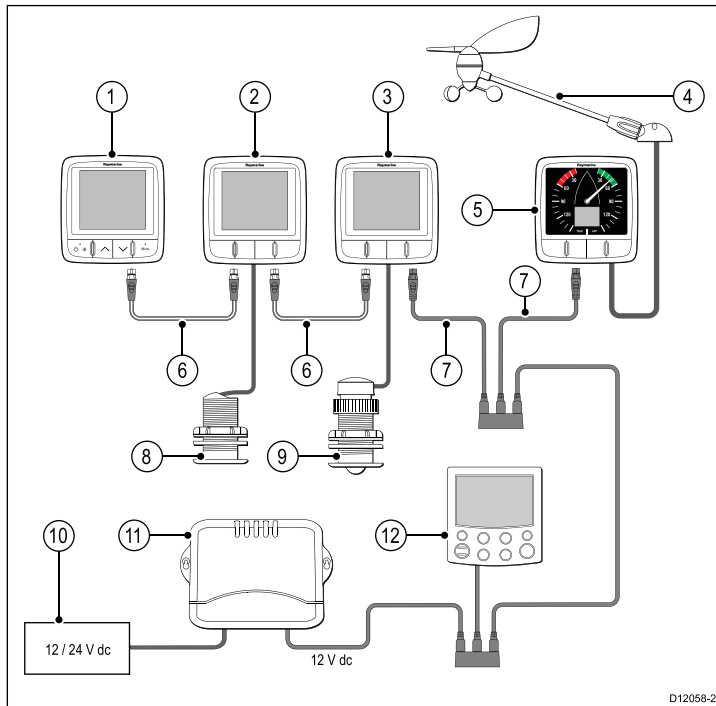

1	Strumento i70 SeaTalk ^{ng}
2	Strumento i50 Speed (SeaTalk ^{ng})
3	Strumento i50 Depth (SeaTalk ^{ng})
4	Trasduttore Wind Raymarine
5	Strumento i60 Wind (SeaTalk ^{ng})
6	Cavi SeaTalk ^{ng}
7	Cavi adattatori SeaTalk/SeaTalk ^{ng}
8	Trasduttore Speed
9	Trasduttore Depth
10	Alimentazione 12 V/24 V c.c.
11	Computer di rotta SeaTalk (fornisce alimentazione 12 V alla rete SeaTalk).
12	Unità di controllo autopilota ST6002 (SeaTalk)

Accessori SeaTalk

Cavi e accessori SeaTalk da usare con i prodotti compatibili.

Descrizione	Codice articolo	Note
Scatola di raccordo a 3 vie 3 SeaTalk	D244	
Cavo SeaTalk 1 m (3,28 piedi)	D284	
Cavo SeaTalk 3 m (9,8 piedi)	D285	
Cavo SeaTalk 5 m (16,4 piedi)	D286	
Cavo SeaTalk 9 m (29,5 piedi)	D287	
Cavo SeaTalk 12 m (39,4 piedi)	E25051	
Cavo SeaTalk 20 m (65,6 piedi)	D288	

Collegamento NMEA 2000

Si può:

- Usare il backbone SeaTalk^{ng} e collegare ogni dispositivo NMEA2000 su uno spur, OPPURE
- Collegare il display a uno spur in un backbone NMEA 2000 esistente.

Importante: Non si possono avere 2 backbone con terminale di carico collegati insieme, a meno che non sia presente un'interfaccia isolata tra i due backbone.

Collegamento dispositivi NMEA 2000 al backbone SeaTalk^{ng}

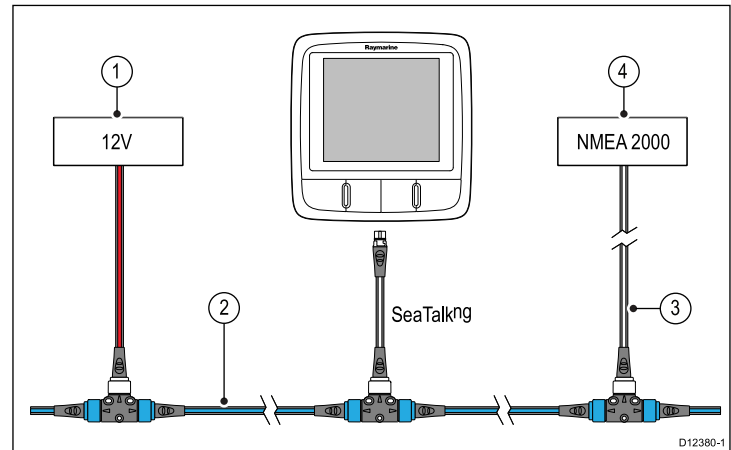

1. Alimentazione 12 V c.c. nel backbone.
2. Backbone SeaTalk^{ng}.
3. Cavo adattatore SeaTalk^{ng}/DeviceNet
4. Dispositivo NMEA 2000.

Collegamento dello strumento a un backbone NMEA 2000 (DeviceNet) esistente

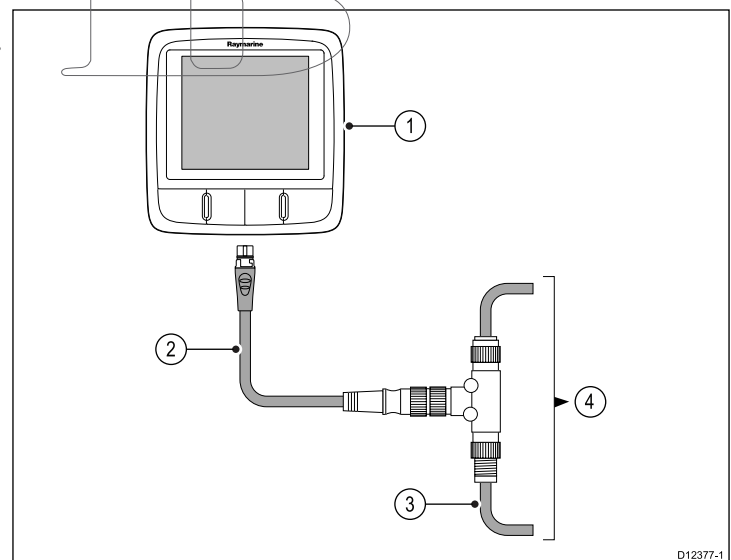

1. Strumento SeaTalk^{ng}.
2. Cavo adattatore SeaTalk^{ng}/DeviceNet.
3. Backbone DeviceNet.
4. Dispositivo NMEA 2000.

SWIB

Capitolo 5: Posizione e montaggio

Indice capitolo

- [5.1 Scegliere la posizione del display a pagina 26](#)
- [5.2 Montaggio a pagina 27](#)
- [5.3 Mascherina anteriore a pagina 27](#)
- [5.4 Scegliere la posizione del trasduttore a pagina 28](#)

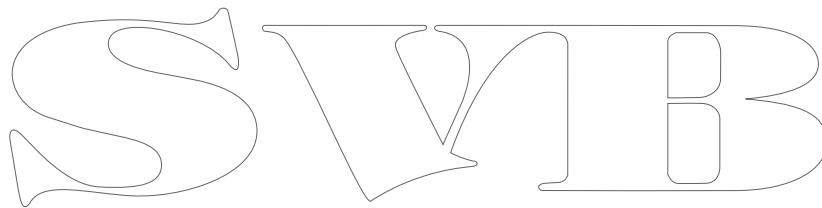
The image shows the logo for SWIB, rendered in a stylized, outlined font. The letters are 'S', 'W', 'I', and 'B'. The 'S' is a simple outline. The 'W' is formed by two 'V' shapes joined at the top. The 'I' is a simple vertical bar with a small horizontal bar at the top. The 'B' is a simple outline with a vertical bar in the middle. The entire logo is centered on the page.

5.1 Scegliere la posizione del display



Avvertenza: Potenziali fonti di incendio

L'utilizzo dell'apparecchiatura descritta in questo manuale NON è stato approvato in luoghi con atmosfera pericolosa/infiammabile quali ad esempio la sala motori.

Requisiti generali posizione di montaggio

La scelta della posizione richiede la massima considerazione dei seguenti punti.

Requisiti di ventilazione

Per assicurare un'adeguata ventilazione:

- Lo strumento deve essere montato in una posizione con spazio adeguato.
- I fori di ventilazione non devono essere ostruiti.
- Assicurarsi che tra uno strumento e l'altro ci sia una distanza adeguata.

Requisiti superficie di montaggio

La superficie di montaggio deve essere solida e sicura. NON montare strumenti o praticare fori che possano danneggiare la struttura dell'imbarcazione.

Requisiti cablaggio

Montare lo strumento in una posizione che consenta il corretto passaggio e collegamento dei cavi:

- Il raggio minimo di curvatura del cavo è di 100 mm se non diversamente specificato.
- Utilizzare fermacavi per evitare di danneggiare i connettori.

Infiltrazioni d'acqua

Lo strumento può essere installato sopra o sotto coperta. È impermeabile in base alla normativa IPX6. Anche se lo strumento è impermeabile è buona regola installarlo in un luogo in cui sia protetto dalla prolungata esposizione alla pioggia e all'atmosfera salina.

Interferenze elettriche

La posizione deve essere libera da strumenti che possono causare interferenze, come motori, generatori e trasmettitori/ricevitori radio.

Bussola magnetica

Nella scelta della posizione di montaggio bisogna cercare di mantenere la massima distanza possibile tra lo strumento e la bussola.

Per prevenire potenziali interferenze con le bussole magnetiche dell'imbarcazione, assicurarsi una distanza minima di 230 mm (9 in) tra lo strumento e ogni bussola installata.

Considerazioni sull'angolo visivo

Poiché l'angolo visivo influisce su contrasto, colori e modo notturno del display, Raymarine raccomanda di accendere il display durante la pianificazione dell'installazione in modo da valutare quale posizione fornisce l'angolo visivo ottimale.

Angolo visivo

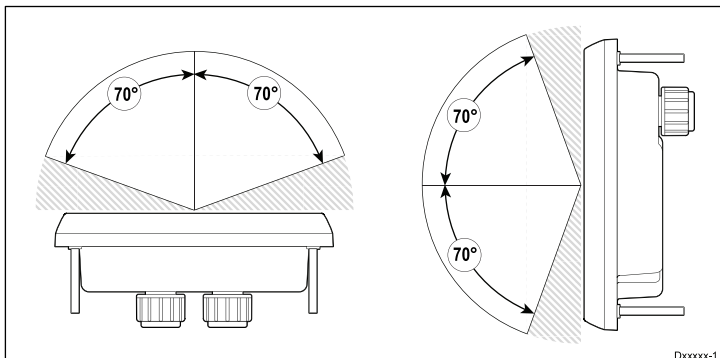

Dimensioni prodotto

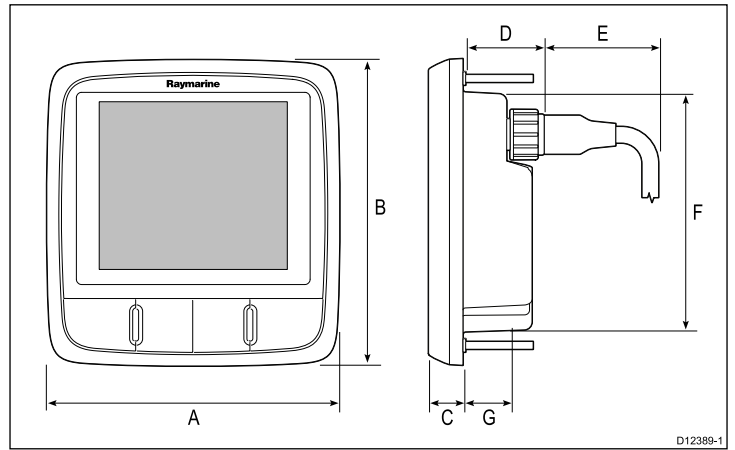

A	110 mm (4,22")
B	115 mm (4,52")
C	14 mm (0,55")
D	30 mm (1,18")
E	35 mm (1,38")
F	90 mm (3,54")
G	17 mm (0,67")

5.2 Montaggio

Controlli per il montaggio

Il prodotto è progettato per il montaggio a superficie. Prima del montaggio bisogna:

- Scegliere la posizione adatta.
- Identificare i collegamenti e il percorso dei cavi.
- Staccare la mascherina frontale.
- Togliere la protezione dei tasti.

Diagramma di montaggio

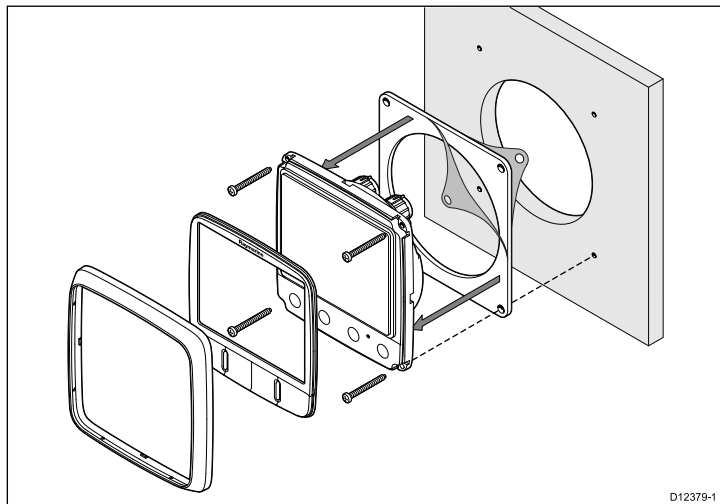

Istruzioni di montaggio

1. Scegliere un'area piana e libera con spazio a sufficienza dietro la superficie di montaggio.
2. Fissare la dima in dotazione alla superficie di montaggio usando del nastro adesivo.
3. Se possibile usare un seghetto a tazza della dimensione appropriata e praticare il foro centrale come indicato sulla dima oppure
4. Usando un seghetto a tazza, praticare i fori pilota in ogni angolo dell'area e quindi usare un seghetto per praticare il foro.
5. Assicurarsi che lo strumento entri in sede e quindi smussare il bordo del foro.
6. Praticare i fori per le viti come indicato sulla dima.
7. Collegare i cavi allo strumento.
8. Togliere la pellicola protettiva della guarnizione e applicarla allo strumento.
9. Inserire lo strumento nel foro e fissare con le viti in dotazione.
10. Reinscrivere la protezione dei tasti e la cornice anteriore.

Nota: Le punte del trapano, il nastro adesivo e le brugole necessarie dipendono dal tipo di materiale e dallo spessore della superficie di montaggio.

Nota: La guarnizione in dotazione funge da sigillante tra la superficie di montaggio (piatta e liscia) e lo strumento. La guarnizione deve essere utilizzata in tutte le installazioni. Se la superficie di montaggio non è completamente piana o liscia è necessario utilizzare un sigillante per uso marino.

5.3 Mascherina anteriore

Togliere la cornice anteriore

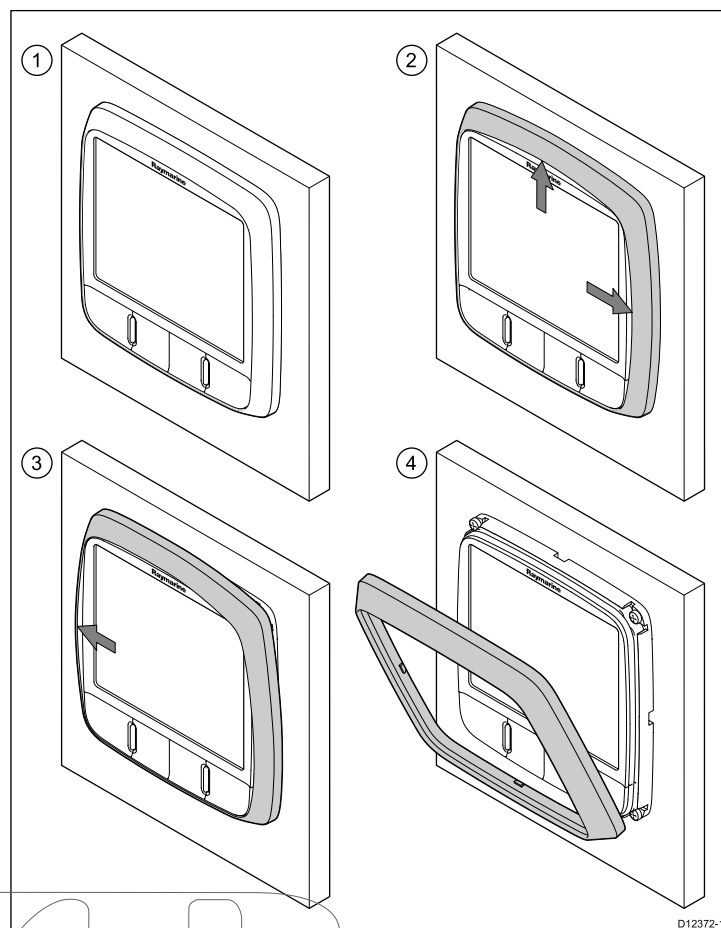

Nota: Prestare attenzione mentre si toglie la cornice. Non utilizzare attrezzi per sollevare la cornice, per evitare di danneggiarla.

1. Usando le dita sollevare delicatamente la cornice dalla parte superiore e dal lato come mostrato nella figura (2). La cornice inizierà a staccarsi dallo strumento dalla parte superiore e dal lato.
2. Tirate delicatamente la cornice dal lato opposto come mostrato nella figura (3). La cornice si staccherà completamente dallo strumento come mostrato nella figura (4).

5.4 Scegliere la posizione del trasduttore

Requisiti generali relativi alla posizione del trasduttore di velocità e profondità

La scelta della posizione del trasduttore richiede la massima considerazione dei seguenti punti.

Il trasduttore deve essere posizionato in modo da essere il più possibile libero da turbolenze, come indicato dalle aree grigie della figura seguente.

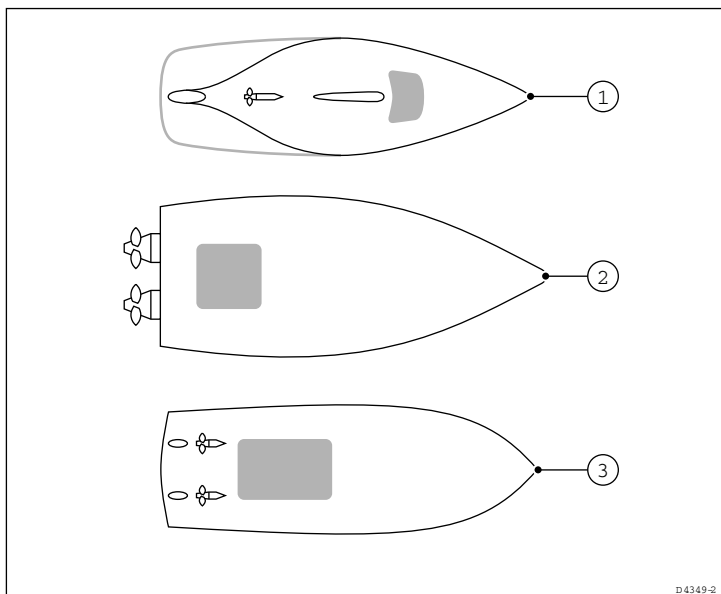

1	Barche a vela
2	Barche a motore plananti
3	Barche a motore dislocanti

Il trasduttore deve inoltre essere:

- Davanti dall'elica (a un minimo del 10% della lunghezza della linea di galleggiamento).
- Ad almeno 150 mm dalla chiglia (in caso di barche a vela meglio davanti alla chiglia).
- Il più vicino possibile alla mezzeria dell'imbarcazione.
- Lontano da altri dispositivi passanti dallo scafo.
- Avere sufficiente spazio all'interno dello scafo per avvitare i dadi.
- Avere 100 mm di spazio soprastante per consentirne il ritiro.

Nota: Inoltre il trasduttore di profondità deve essere entro i 10° verticali, prua-poppa e trasversali.

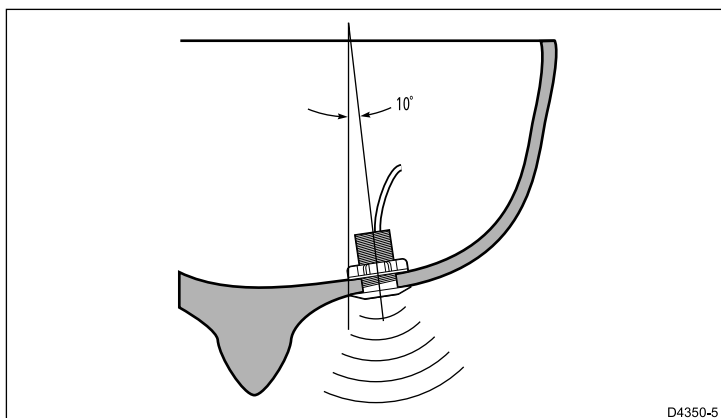

Montaggio trasduttore Speed e Depth

I trasduttori devono essere installati con le istruzioni fornite con il prodotto.

Capitolo 6: Per iniziare

Indice capitolo

- [6.1 Comandi a pagina 30](#)
- [6.2 Alimentazione a pagina 30](#)
- [6.3 Display master a pagina 31](#)
- [6.4 Illuminazione a pagina 31](#)
- [6.5 Calibrazione a pagina 32](#)

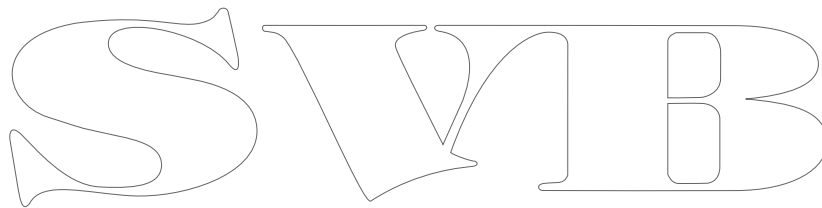

The image shows a large, stylized outline logo consisting of the letters 'S', 'V', and 'B' in a decorative, calligraphic font. The letters are white with a thin black outline, set against a plain white background.

6.1 Comandi

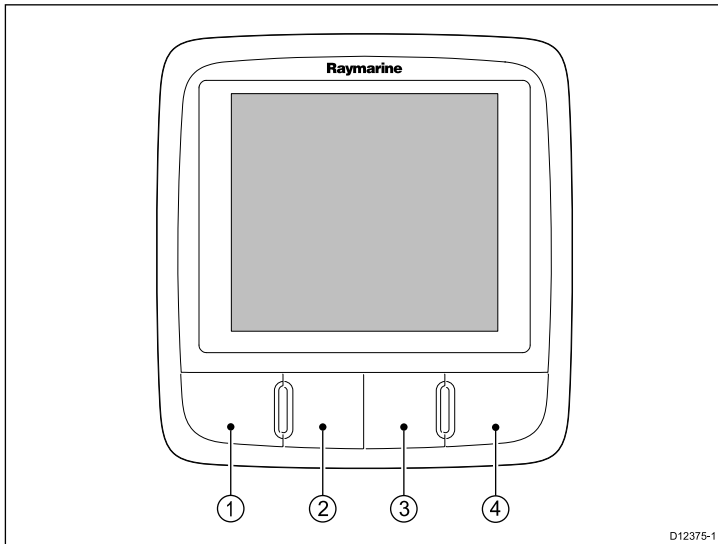

D12375-1

	i50 Depth	i50 Speed	i50 Tridata
1	Depth (Power) — Selezionare per accedere alle informazioni di profondità, regolazione dell'illuminazione e del contrasto e l'accensione e lo spegnimento dello strumento.	Speed (Power) — Selezionare per accedere alle informazioni di velocità, regolazione dell'illuminazione e del contrasto e l'accensione e lo spegnimento dello strumento.	Depth (Power) — Selezionare per accedere alle informazioni di profondità, regolazione dell'illuminazione e del contrasto e l'accensione e lo spegnimento dello strumento.
2	Alarm — Selezionare per accedere ai livelli e alle impostazioni di allarme.	Trip — Selezionare per accedere alle informazioni relative a contaminazione totale e parziale e temperatura.	Speed — Selezionare per accedere alle informazioni di velocità e VMG.
3	Offset — Selezionare per accedere alle impostazioni di offset della profondità.	Timer — Selezionare per accedere al cronometro e al timer di regata.	Trip — Selezionare per accedere alle informazioni relative a contaminazione totale e parziale e temperatura.
4	Reset — Selezionare e tenere premuto per 3 secondi per riportare i dati ai valori correnti.	Reset — Selezionare e tenere premuto per 3 secondi per riportare i dati ai valori correnti.	Reset — Selezionare e tenere premuto per 3 secondi per riportare i dati ai valori correnti.

6.2 Alimentazione

Accendere lo strumento

Con strumento alimentato ma spento (cioè in stato di off):

1. Tenere premuto il tasto **Power** finché lo strumento si accende e sono visualizzati i dati (indicativamente 2 secondi).

Nota: Quando lo strumento verrà alimentato ed è in modalità di accensione (on), si accende automaticamente.

Spegnere lo strumento

1. Tenere premuto il tasto **Power** finché il conto alla rovescia raggiunge lo zero (indicativamente da 6 a 8 secondi).

6.3 Display master

Se un sistema contiene più di uno strumento capace di visualizzare un tipo di dato, lo strumento collegato fisicamente al trasduttore deve essere selezionato come master e tutti gli altri strumenti come repeater (ripetitore).

Selezionare uno strumento come data master

1. Per selezionare uno strumento come data master fare riferimento alla sezione *Calibrazione intermedia*.

6.4 Illuminazione

Regolare il livello di illuminazione

Si può accedere all'illuminazione tramite il tasto Power.

Durante il normale funzionamento:

1. Tenere premuto il tasto **Power** per circa 1 secondo per visualizzare la pagina dell'illuminazione.
2. In base al display, procedere come descritto per regolare il livello di illuminazione:
 - i. **i50 Depth** — Usare il tasto **Offset** o **Reset** per regolare l'illuminazione al livello desiderato.
 - ii. **i50 Speed** — Usare il tasto **Timer** o **Reset** per regolare l'illuminazione al livello desiderato.
 - iii. **i50 Tridata** — Usare il tasto **Trip** o **Reset** per regolare l'illuminazione al livello desiderato.

Nota: La pagina dell'illuminazione viene disattivata dopo 7 secondi di inattività.

Regolare il contrasto

Si può accedere al livello di contrasto tramite il tasto Power.

Durante il normale funzionamento:

1. Tenere premuto il tasto **Power** per circa 3 secondi per visualizzare la pagina del contrasto.
2. In base al display, procedere come descritto per regolare il livello di contrasto:
 - i. **i50 Depth** — Usare il tasto **Offset** o **Reset** per regolare il contrasto al livello desiderato.
 - ii. **i50 Speed** — Usare il tasto **Timer** o **Reset** per regolare il contrasto al livello desiderato.
 - iii. **i50 Tridata** — Usare il tasto **Trip** o **Reset** per regolare il contrasto al livello desiderato.
3. Selezionando il tasto **Power** quando è visualizzata la pagina del contrasto si scorrono i livelli disponibili.

Nota: La pagina del contrasto viene disattivata dopo 7 secondi di inattività.

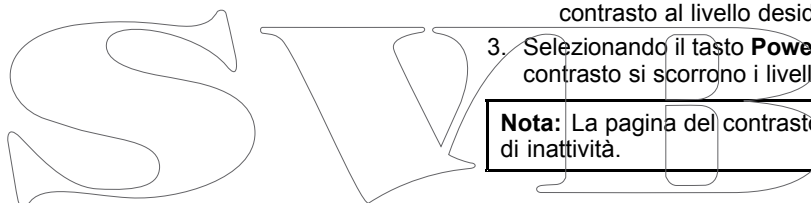

6.5 Calibrazione

Prima della navigazione è necessario procedere con la calibrazione per garantire le ottimali prestazioni dello strumento.

Le procedure di calibrazione prevedono:

- User calibration (Calibrazione utente)
- Intermediate calibration (Calibrazione intermedia)
- Group setup (Configurazione gruppo)
- Dealer calibration (Calibrazione Dealer)

Nota: La configurazione gruppo serve per la regolazione dell'illuminazione del gruppo strumenti e non fa parte della procedura di calibrazione.

User calibration (Calibrazione utente)

Le procedure di calibrazione dipendono dal tipo di strumento.

Le opzioni della Calibrazione utente comprendono:

i50 Depth	i50 Speed	i50 Tridata
Selezionare l'unità di misura per le letture di profondità.	Selezionare l'unità di misura per le letture di velocità.	Selezionare l'unità di misura per le letture di profondità.
Selezionare l'offset della profondità.	Selezionare la risoluzione della velocità.	Selezionare l'offset della profondità.
Selezionare l'allarme di minima.	Selezionare l'unità di misura per il log di distanza.	Selezionare l'allarme di minima.
	Selezionare le letture corrette di velocità.	Selezionare l'unità di misura per le letture di velocità.
	Selezionare l'unità di misura per la temperatura.	Selezionare la risoluzione della velocità.
	Selezionare le letture della temperatura.	Selezionare l'unità di misura per il log di distanza.
	Attivare/disattivare l'allarme acustico.	Selezionare le letture corrette di velocità.
		Selezionare l'unità di misura per la temperatura.
		Selezionare le letture corrette della temperatura.
		Attivare/disattivare l'allarme acustico.

Calibrazione i50 Depth

Durante il normale funzionamento:

1. Premere contemporaneamente i tasti **Depth** e **Alarm** per circa 2 secondi per visualizzare la pagina iniziale User cal (Calibrazione utente).

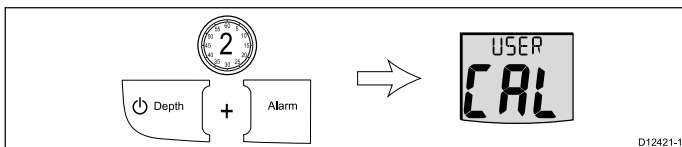

Nota: La schermata User cal (Calibrazione utente) viene disattivata dopo 7 secondi di inattività.

2. Premere il tasto **Depth** per visualizzare la pagina di unità di misura della profondità.

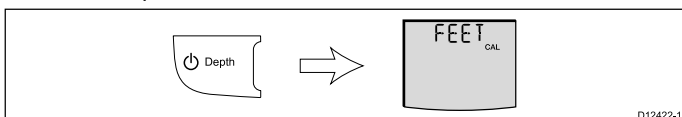

3. Usare i tasti **Offset** o **Reset** per selezionare l'unità di misura desiderata.
4. Premere il tasto **Depth** per visualizzare la pagina di offset della profondità.

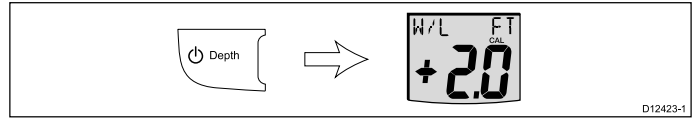

5. Usare i tasti **Offset** o **Reset** per selezionare l'offset desiderato.
6. Premere il tasto **Depth** per visualizzare la pagina di allarme profondità minima.

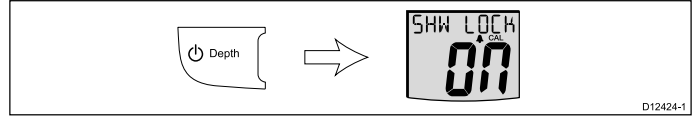

7. Usare i tasti **Offset** o **Reset** per attivare/disattivare l'allarme di minima.
8. Per uscire dalle pagine di calibrazione utente premere contemporaneamente i tasti **Depth** e **Alarm** per 2 secondi.

Offset profondità

La profondità viene calcolata dal trasduttore di profondità al fondo marino ma è possibile applicare un valore di offset al dato di profondità così che i dati visualizzati rappresentino la profondità dalla chiglia o dalla linea di galleggiamento.

Prima di impostare un offset dalla chiglia o dalla linea di galleggiamento dovrete trovare la separazione verticale tra il trasduttore e la linea di galleggiamento o il fondo della chiglia dell'imbarcazione. Quindi selezionare il valore di offset appropriato.

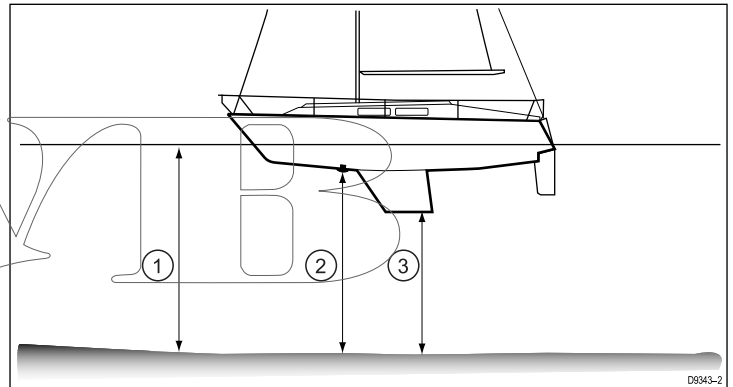

1	Offset linea di galleggiamento
2	Trasduttore/Offset zero
3	Offset chiglia

Se non si applica nessun offset la lettura di profondità si riferisce alla distanza dal trasduttore al fondo marino.

Calibrazione i50 Speed

Durante il normale funzionamento:

1. Premere contemporaneamente i tasti **Speed** e **Trip** per circa 2 secondi per visualizzare la pagina User cal (Calibrazione utente).

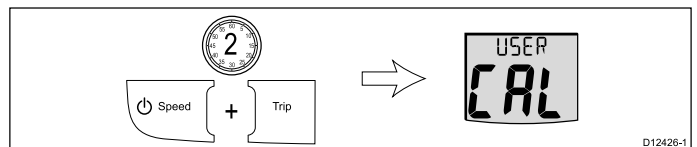

Nota: La schermata Calibrazione utente (User cal) viene disattivata dopo 7 secondi di inattività.

2. Premere il tasto **Speed** per visualizzare la pagina di unità di misura della velocità.

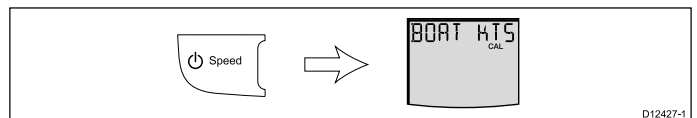

3. Usare i tasti **Timer** o **Reset** per selezionare l'unità di misura desiderata.

4. Premere il tasto **Speed** per visualizzare la pagina di risoluzione della velocità.

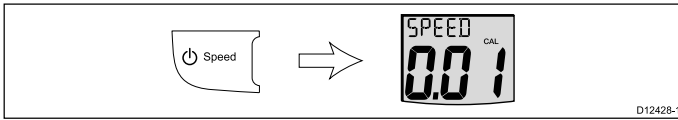

5. Usare i tasti **Timer** o **Reset** per selezionare l'unità di misura desiderata.
6. Premere il tasto **Speed** per visualizzare la pagina di unità di misura del log.

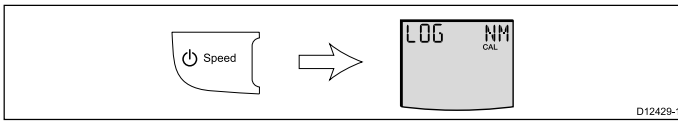

7. Usare i tasti **Timer** o **Reset** per selezionare l'unità di misura desiderata.
8. Premere il tasto **Speed** per visualizzare una delle pagine correnti di velocità, se sono disponibili i dati SOG sulla linea SeaTalk verrà visualizzata la pagina SOG, sei dati SOG non sono disponibili viene visualizzata la pagina Cal factor (Fattore di calibrazione).

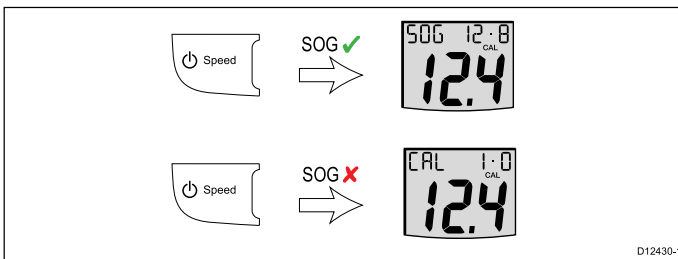

9. Premere contemporaneamente i tasti **Timer** e **Reset** per passare tra le pagine Cal factor e SOG.

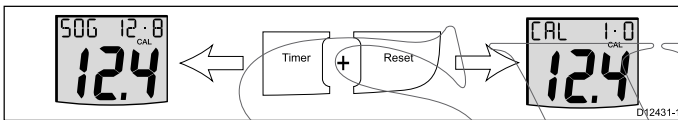

10. Se viene visualizzata la pagina SOG in condizioni di marea assente o debole tenere premuto il tasto **Reset** per 3 secondi per accettare la SOG come velocità corrente.

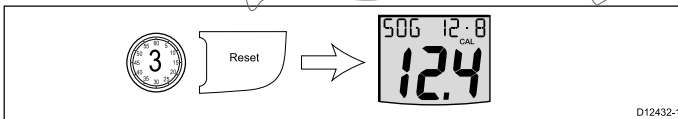

11. In alternativa, quando è visualizzata la pagina Cal factor usare i tasti **Timer** o **Reset** per impostare il fattore di calibrazione in base alla velocità corrente stimata dell'imbarcazione.
12. Premere il tasto **Speed** per visualizzare la pagina di unità di misura della temperatura.

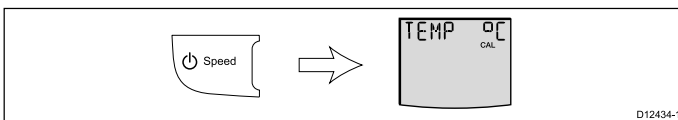

13. Usare i tasti **Timer** o **Reset** per selezionare l'unità di misura desiderata.
14. Premere il tasto **Speed** per visualizzare la pagina di calibrazione della temperatura.

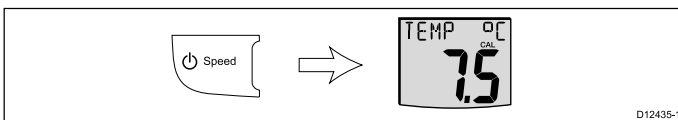

15. Usare i tasti **Timer** o **Reset** per impostare le unità di misura per la temperatura dell'acqua.
16. Premere il tasto **Speed** per visualizzare la pagina Timer buzzer (segnale acustico Timer).

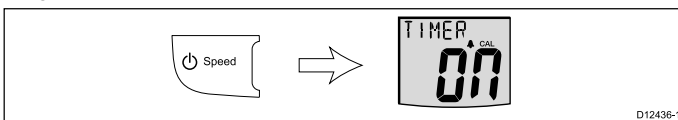

17. Usare i tasti **Timer** o **Reset** per attivare/disattivare il segnale acustico del cronometro e del timer di regata.

18. Per uscire dalle pagine di calibrazione utente premere contemporaneamente i tasti **Speed** e **Trip** per 2 secondi.

Calibrazione i50 Tridata

1. Premere contemporaneamente i tasti **Depth** e **Speed** per circa 2 secondi per visualizzare la pagina iniziale User calibration (Calibrazione utente).

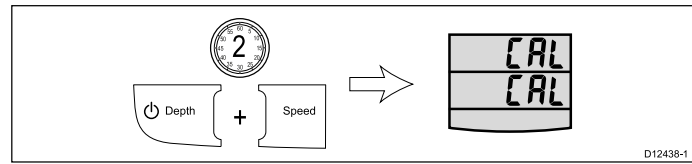

Nota: La schermata iniziale User calibration (Calibrazione utente) viene disattivata dopo 7 secondi di inattività.

Calibrazione profondità i50 Tridata

Dalla pagina iniziale User calibration (Calibrazione utente):

1. Premere il tasto **Depth** per visualizzare la pagina di unità di misura della profondità.

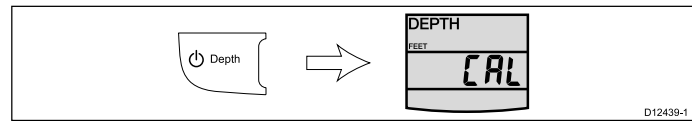

2. Usare i tasti **Trip** o **Reset** per selezionare l'unità di misura desiderata.

3. Premere il tasto **Depth** per visualizzare la pagina di offset della profondità.

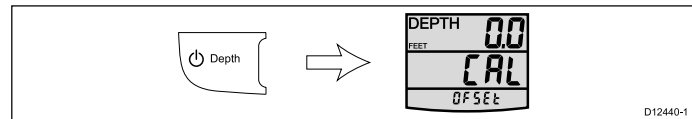

4. Usare i tasti **Trip** o **Reset** per selezionare l'offset desiderato.
5. Premere il tasto **Depth** per visualizzare la pagina di allarme profondità minima.

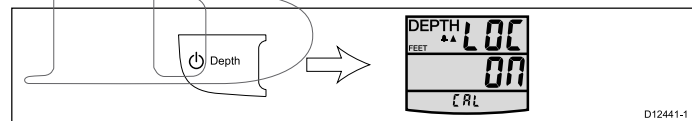

6. Usare i tasti **Trip** o **Reset** per attivare/disattivare l'allarme di minima.

7. Per uscire dalle pagine di calibrazione utente in qualunque momento premere contemporaneamente i tasti **Depth** e **Speed** per 2 secondi.

Calibrazione velocità i50 Tridata

Durante il normale funzionamento:

1. Premere il tasto **Speed** per visualizzare la pagina di unità di misura della velocità.

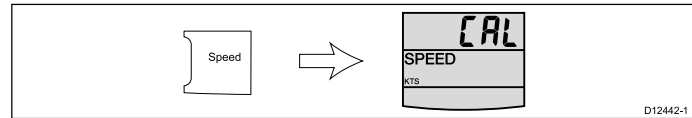

2. Usare i tasti **Trip** o **Reset** per selezionare l'unità di misura desiderata.

3. Premere il tasto **Speed** per visualizzare la pagina di risoluzione della velocità.

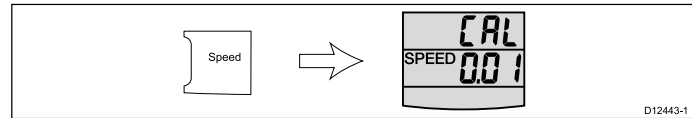

4. Usare i tasti **Trip** o **Reset** per selezionare la risoluzione della velocità desiderata.

5. Premere il tasto **Speed** per visualizzare la pagina di unità di misura del log.

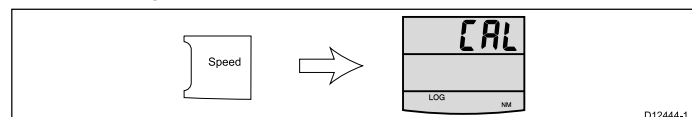

- Usare i tasti **Trip** o **Reset** per selezionare l'unità di misura desiderata.
- Premere il tasto **Speed** per visualizzare una delle pagine correnti di velocità, se sono disponibili i dati SOG sulla linea SeaTalk verrà visualizzata la pagina SOG, se i dati SOG non sono disponibili viene visualizzata la pagina Cal factor (Fattore di calibrazione).

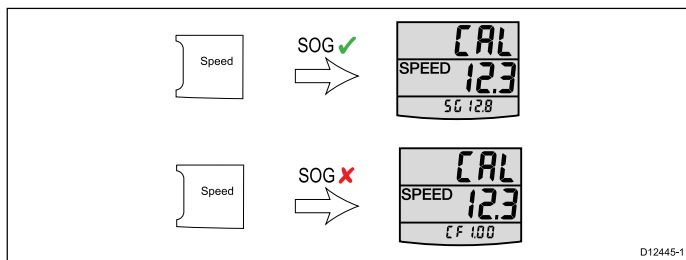

- Premere contemporaneamente i tasti **Trip** e **Reset** per passare tra le pagine Cal factor e SOG.

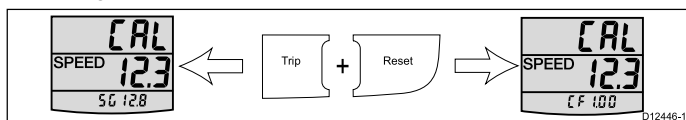

- Se viene visualizzata la pagina SOG in condizioni di marea assente o debole tenere premuto il tasto **Reset** per 3 secondi per accettare la SOG come velocità corrente.

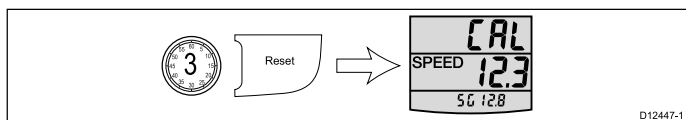

- In alternativa, quando è visualizzata la pagina Cal factor usare i tasti **Trip** o **Reset** per impostare il fattore di calibrazione in base alla velocità corrente stimata dell'imbarcazione.

- Premere il tasto **Speed** per visualizzare la pagina di unità di misura della temperatura.

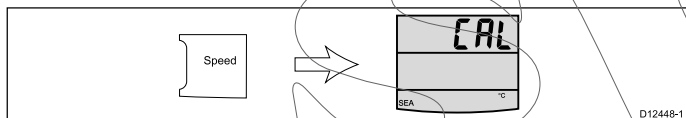

- Premere il tasto **Speed** per visualizzare la pagina di calibrazione della temperatura.

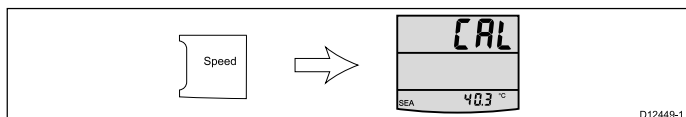

- Usare i tasti **Trip** o **Reset** per impostare l'unità di misura per la temperatura dell'acqua.

- Premere il tasto **Speed** per visualizzare la pagina Timer buzzer (segnale acustico Timer).

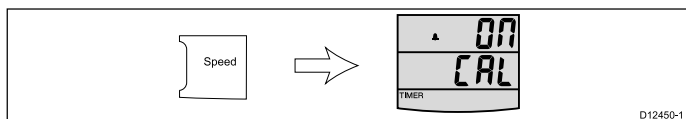

- Usare i tasti **Trip** o **Reset** per attivare/disattivare il segnale acustico del cronometro e del timer di regata.

- Per uscire dalle pagine di calibrazione utente in qualunque momento premere contemporaneamente i tasti **Depth** e **Speed** per 2 secondi.

Intermediate calibration (calibrazione intermedia)

La calibrazione intermedia consente di:

i50 Depth	i50 Speed	i50 Tridata
Controllare la versione software dello strumento.	Controllare la versione software dello strumento.	Controllare la versione software dello strumento.
Controllare e, se necessario, selezionare lo stato dello strumento tra Master o Repeater (Ripetitore).	Controllare lo stato dello strumento (Master o Ripetitore).	Controllare e, se necessario, selezionare lo stato dello strumento tra master o ripetitore.
	Effettuare la calibrazione su una distanza stabilita per assicurare letture di velocità accurate.	Effettuare la calibrazione su una distanza stabilita per assicurare letture di velocità accurate.

Controllare la versione software e lo stato dell'i50 Depth

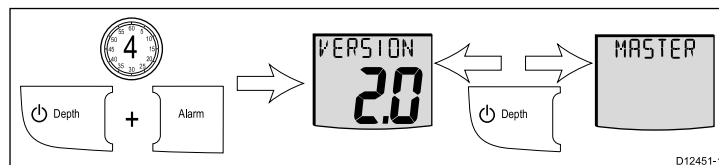

Durante il normale funzionamento:

- Tenere premuti contemporaneamente i tasti **Depth** e **Alarm** per 4 secondi:
Viene visualizzata la versione software.
- Premere il tasto **Depth** per visualizzare lo stato dello strumento. Master (trasduttore collegato) o Repeater (nessun trasduttore collegato).
- Per cambiare lo stato:
 - Premere contemporaneamente i tasti **Offset** e **Reset** per entrare nel modo di regolazione. Lo stato lampeggia quando è attivo il modo di regolazione.
 - Premere i tasti **Offset** o **Reset** per selezionare lo stato tra Master o Repeater.
- Per uscire dalle pagine di calibrazione intermedia tenere premuti contemporaneamente i tasti **Depth** e **Alarm** per 4 secondi.

Controllare la versione software e lo stato dell'i50 Speed

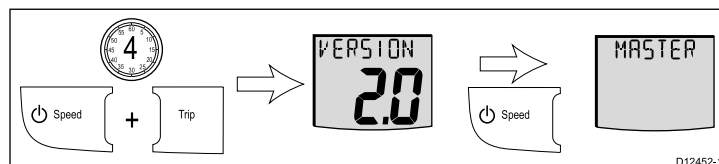

Durante il normale funzionamento:

- Tenere premuti contemporaneamente i tasti **Speed** e **Trip** per 4 secondi:
Viene visualizzata la versione software.
- Premere il tasto **Speed** per visualizzare lo stato dello strumento. Master (trasduttore collegato) o Repeater (nessun trasduttore collegato).
- Premere nuovamente il tasto **Speed** per iniziare la calibrazione della velocità.
- Per uscire dalle pagine di calibrazione intermedia in qualunque momento tenere premuti contemporaneamente i tasti **Speed** e **Trip** per 4 secondi.

Calibrazione della velocità – i50 Speed

La procedura di calibrazione della velocità viene effettuata percorrendo 2 o più volte il tratto tra due punti definiti per determinare il fattore di calibrazione che verrà applicato allo strumento. Ogni tratto prevede un'andata e un ritorno del percorso stabilito per minimizzare l'effetto della corrente durante la determinazione del fattore di calibrazione.

Dalla pagina Intermediate calibration (Calibrazione intermedia):

Nota: Questa procedura non è necessaria se la velocità corrente è selezionata sulla SOG.

1. Premere il tasto **Speed** fino a visualizzare la pagina relativa alla lunghezza del tratto di calibrazione.

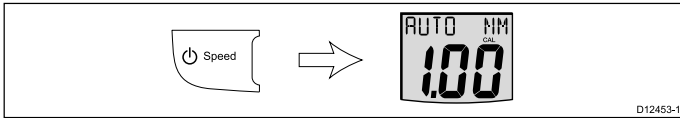

2. Premere contemporaneamente i tasti **Timer** e **Reset** per entrare nel modo di regolazione.

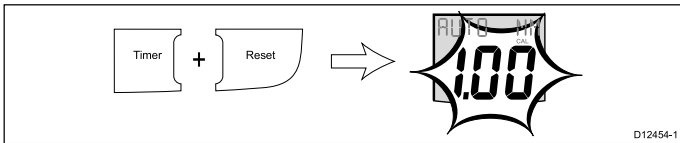

Nel modo di regolazione il tratto lampeggia.

3. Usare i tasti **Timer** o **Reset** per impostare la lunghezza del tratto al valore desiderato (tra 0,25 e 2,50).
4. Premere contemporaneamente i tasti **Timer** e **Reset** per iniziare la calibrazione della velocità.

Viene visualizzata la pagina di stato della calibrazione. La scritta nella parte inferiore dello schermo si alterna tra START 1 e il fattore di calibrazione correntemente applicato.

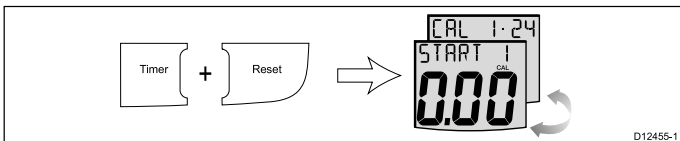

5. Percorrere il tratto di andata e mentre si passa il punto di inizio premere il tasto **Trip**: nella parte superiore dello schermo compare la scritta OUTWARD (ANDATA). I valori visualizzati aumenteranno con il procedere del tratto.

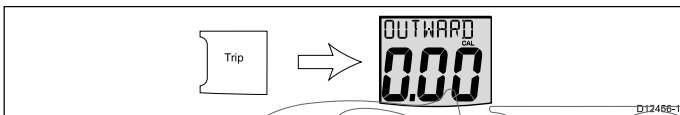

6. Al termine del tratto, premere nuovamente il tasto **Trip**.

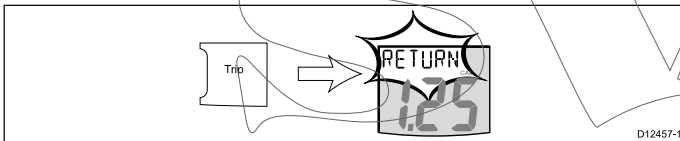

Nella parte inferiore dello schermo lampeggia la scritta RETURN (RITORNO). La distanza si fissa sul valore visualizzato.

Nota: Questo valore potrebbe non essere lo stesso della distanza effettiva a causa degli errori provocati dalla corrente.

7. Girare l'imbarcazione e iniziare il tratto di ritorno premendo il tasto **Trip**: la scritta RETURN smette di lampeggiare e il valore visualizzato inizia ad aumentare

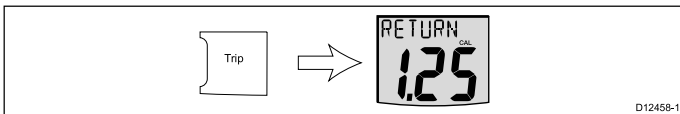

8. Terminato il tratto di ritorno, premere il tasto **Trip**.

A questo punto:

- Nella parte superiore dello schermo la scritta START 2 si alterna con il nuovo fattore di calibrazione.
- La distanza si fissa sul valore visualizzato.

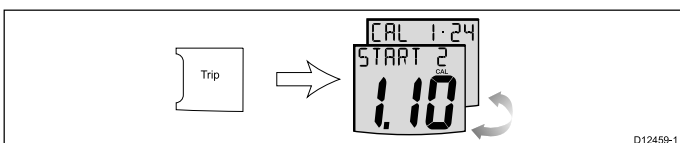

Nota: La distanza visualizzata dovrebbe risultare molto simile a quella effettiva (cioè calcolata) del tratto percorso.

9. Se si è soddisfatti del risultato premere contemporaneamente i tasti **Speed** e **Trip** per memorizzare il nuovo fattore di calibrazione e uscire dalla calibrazione della velocità.
10. Per percorrere un secondo tratto premere il tasto **Trip** per iniziare il secondo tratto di calibrazione.
11. Usare la procedura descritta dal punto 5 al punto 7

12. Terminato il tratto di ritorno, premere il tasto **Trip**.

A questo punto:

- Nella parte superiore dello schermo la scritta END (FINE) si alterna con il nuovo fattore di calibrazione.
- La distanza si fissa sul valore visualizzato.

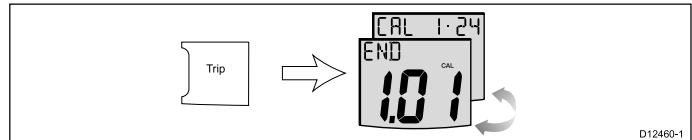

13. Per uscire dalle pagine di calibrazione della velocità premere contemporaneamente i tasti **Speed** e **Trip** per 4 secondi.

Controllare la versione software e lo stato dell'i50 Tridata

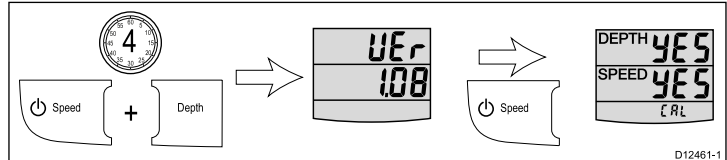

Durante il normale funzionamento:

1. Tenere premuti contemporaneamente i tasti **Depth** e **Speed** per 4 secondi:
Viene visualizzata la versione software.
2. Premere il tasto **Speed** per visualizzare lo stato dello strumento. Master (trasduttore collegato) o Repeater (nessun trasduttore collegato).
3. Per cambiare lo stato:
 - i. Premere contemporaneamente i tasti **Trip** e **Reset** per entrare nel modo di regolazione.
Lo stato lampeggia quando è attivo il modo di regolazione.
 - ii. Premere i tasti **Trip** o **Reset** per selezionare lo stato tra Master o Repeater.
4. Premere nuovamente il tasto **Speed** per iniziare la calibrazione della velocità.
5. Per uscire dalle pagine di calibrazione intermedia in qualunque momento tenere premuti contemporaneamente i tasti **Depth** e **Speed** per 4 secondi.

Calibrazione della velocità – i50 Tridata

La procedura di calibrazione della velocità viene effettuata percorrendo 2 o più volte il tratto tra due punti definiti per determinare il fattore di calibrazione che verrà applicato allo strumento. Ogni tratto prevede un'andata e un ritorno del percorso stabilito per minimizzare l'effetto della corrente durante la determinazione del fattore di calibrazione.

Dalla pagina Intermediate calibration (Calibrazione intermedia):

Nota: Questa procedura non è necessaria se la velocità corrente è selezionata sulla SOG.

1. Premere il tasto **Speed** fino a visualizzare la pagina relativa alla lunghezza del tratto di calibrazione.

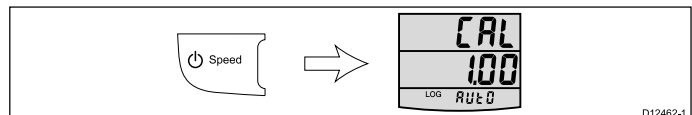

2. Premere contemporaneamente i tasti **Trip** e **Reset** per entrare nel modo di regolazione.

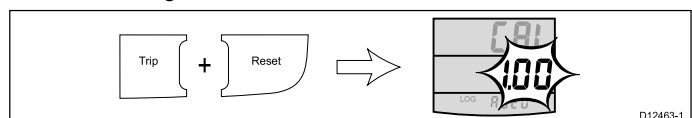

Nel modo di regolazione il tratto lampeggia.

3. Usare i tasti **Trip** o **Reset** per impostare la lunghezza del tratto al valore desiderato (tra 0,25 e 2,50).
4. Premere contemporaneamente i tasti **Trip** e **Reset** per iniziare la calibrazione della velocità.

Viene visualizzata la pagina di stato della calibrazione. La scritta nella parte inferiore dello schermo si alterna tra START 1 e il fattore di calibrazione (CF) correntemente applicato.

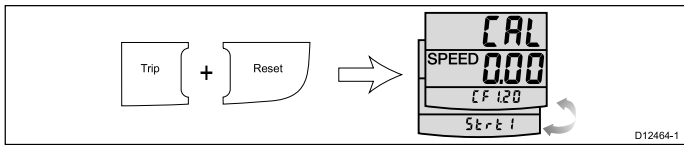

5. Percorrere il tratto di andata e mentre si passa il punto di inizio premere il tasto **Speed**: nella parte superiore dello schermo compare la scritta **OUTWARD** (ANDATA). I valori visualizzati aumenteranno con il procedere del tratto.

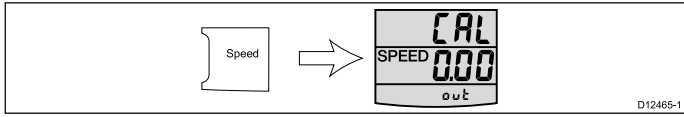

6. Al termine del tratto, premere nuovamente il tasto **Speed**.

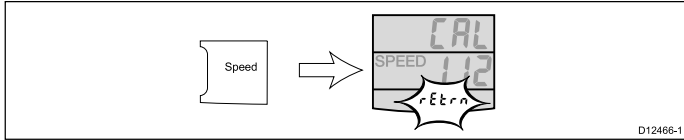

Nella parte inferiore dello schermo lampeggia la scritta **RETURN** (RITORNO). La distanza si fissa sul valore visualizzato.

Nota: Questo valore potrebbe non essere lo stesso della distanza effettiva a causa degli errori provocati dalla corrente.

7. Girare l'imbarcazione e iniziare il tratto di ritorno premendo il tasto **Speed**: la scritta **RETURN** smette di lampeggiare e il valore visualizzato inizia ad aumentare

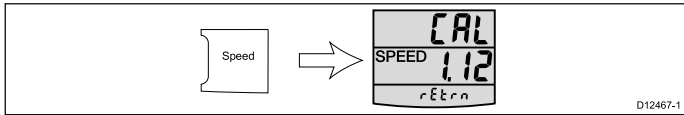

8. Terminato il tratto di ritorno, premere il tasto **Speed**.

A questo punto:

- Nella parte superiore dello schermo la scritta **START 2** si alterna con il nuovo fattore di calibrazione.
- La distanza si fissa sul valore visualizzato.

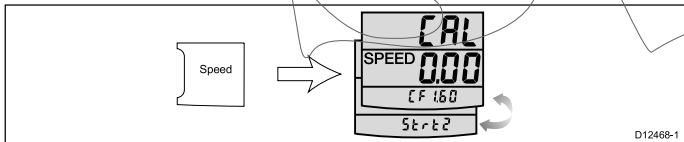

Nota: La distanza visualizzata dovrebbe risultare molto simile a quella effettiva (cioè calcolata) del tratto percorso.

9. Se si è soddisfatti del risultato premere contemporaneamente i tasti **Speed** e **Trip** per memorizzare il nuovo fattore di calibrazione, uscire dalla calibrazione velocità e ritornare alla pagina di stato.

10. Per percorrere un secondo tratto premere il tasto **Speed** per iniziare il secondo tratto di calibrazione.

11. Usare la procedura descritta dal punto 5 al punto 7

12. Terminato il tratto di ritorno, premere il tasto **Speed**.

A questo punto:

- Nella parte superiore dello schermo la scritta **END** (FINE) si alterna con il nuovo fattore di calibrazione.
- La distanza si fissa sul valore visualizzato.

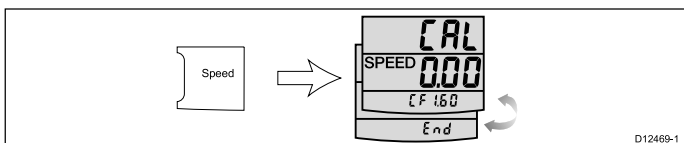

13. Per uscire dalle pagine di calibrazione della velocità premere contemporaneamente i tasti **Depth** e **Speed** per 4 secondi.

i50 Depth	i50 Speed	i50 Tridata
Attivare/disattivare le opzioni della User calibration (Calibrazione utente).	Attivare/disattivare le opzioni della User calibration (Calibrazione utente).	Attivare/disattivare le opzioni della User calibration (Calibrazione utente).
Selezionare la risposta della profondità.	Selezionare la risposta della velocità.	Selezionare la fonte dati per le informazioni di velocità.
Attivare/disattivare il modo Boat show.	Selezionare la risposta della VMG (Velocity made good - Componente utile della velocità).	Selezionare la risposta della velocità.
Ripristinare le impostazioni predefinite.	Attivare/disattivare il modo Boat show.	Selezionare la risposta della profondità.
	Ripristinare le impostazioni predefinite	Attivare/disattivare il modo Boat show.
		Ripristinare le impostazioni predefinite.

Selezionare le opzioni di calibrazione Dealer - i50 Depth

Durante il normale funzionamento:

1. Premere contemporaneamente i tasti **Depth** e **Alarm** per circa 14 secondi per visualizzare la pagina iniziale Dealer calibration (Calibrazione Dealer).

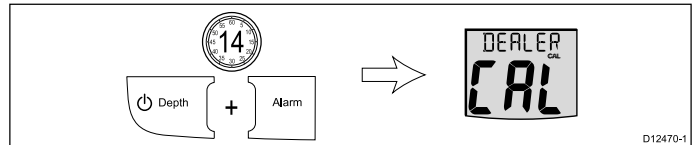

2. Premere contemporaneamente i tasti **Offset** e **Reset** per visualizzare la pagina di accesso alla User calibration (Calibrazione utente).

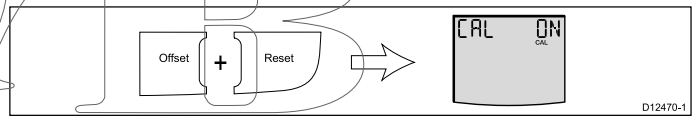

3. Usare i tasti **Offset** o **Reset** per attivare e disattivare la calibrazione utente.
4. Premere il tasto **Depth** per visualizzare la pagina di risposta della profondità.

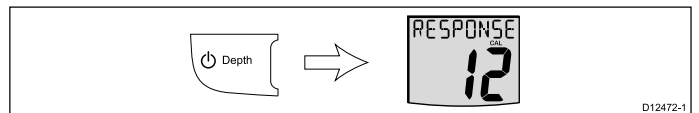

5. Usare i tasti **Offset** o **Reset** per selezionare l'impostazione desiderata.
6. Premere il tasto **Depth** per visualizzare la pagina Modo Boat show.

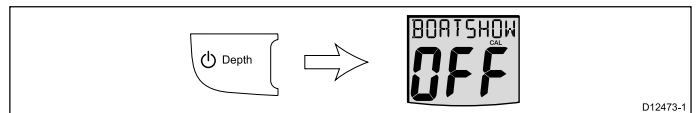

7. Premere il tasto **Depth** per visualizzare la pagina Factory reset.

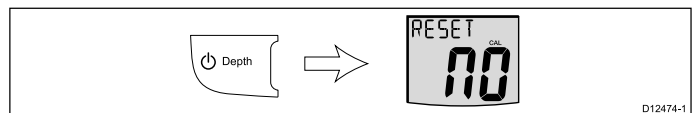

8. Usare i tasti **Offset** o **Reset** per riportare il display ai valori predefiniti in fabbrica.
9. Per uscire dalle pagine di calibrazione Dealer in qualunque momento premere contemporaneamente i tasti **Depth** e **Alarm** per circa 2 secondi.

Selezionare le opzioni di calibrazione Dealer - i50 Speed

Durante il normale funzionamento:

Dealer calibration (Calibrazione Dealer)

Le procedure di calibrazione Dealer prevedono:

1. Premere contemporaneamente i tasti **Speed** e **Trip** per circa 14 secondi per visualizzare la pagina iniziale Dealer calibration (Calibrazione Dealer).

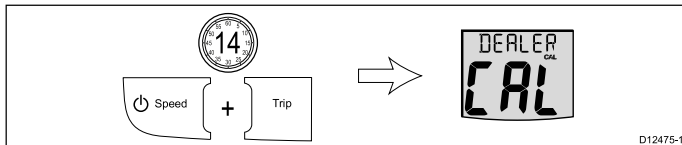

3. Premere il tasto **Depth** per visualizzare la pagina selezione della profondità.

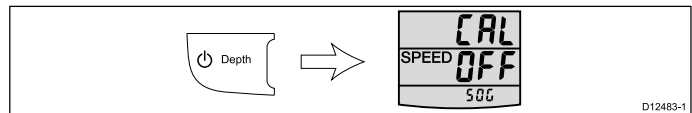

4. Usare i tasti **Trip** o **Reset** per attivare/disattivare la fonte dati della velocità.
5. Premere il tasto **Depth** per visualizzare la pagina di risposta della velocità.

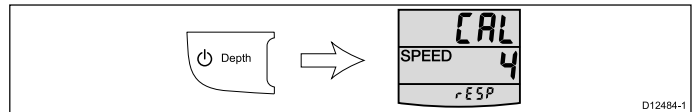

6. Usare i tasti **Trip** o **Reset** per selezionare il valore desiderato di risposta.
7. Premere il tasto **Depth** per visualizzare la pagina di risposta della profondità.

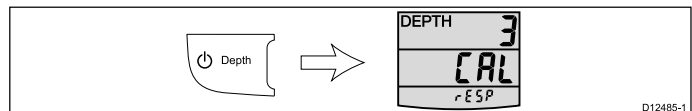

8. Usare i tasti **Trip** o **Reset** per selezionare il valore desiderato di risposta.
9. Premere il tasto **Depth** per visualizzare la pagina Modo Boat show.

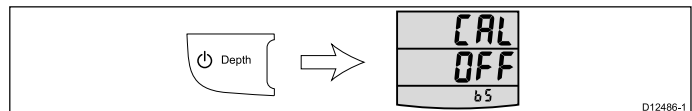

10. Usare i tasti **Trip** o **Reset** per attivare (on) o disattivare (off) il modo Boat show.
11. Premere il tasto **Depth** per visualizzare la pagina Factory reset.

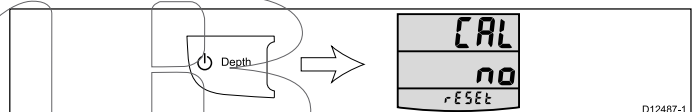

12. Usare i tasti **Trip** o **Reset** per riportare il display ai valori predefiniti in fabbrica.
13. Per uscire dalle pagine di calibrazione Dealer in qualunque momento premere contemporaneamente i tasti **Depth** e **Speed** per circa 2 secondi.

2. Premere contemporaneamente i tasti **Timer** e **Reset** per visualizzare la pagina di accesso alla User calibration (Calibrazione utente).

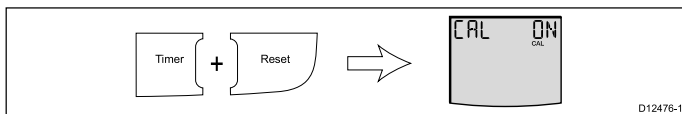

3. Premere il tasto **Speed** per visualizzare la pagina di risposta della velocità.

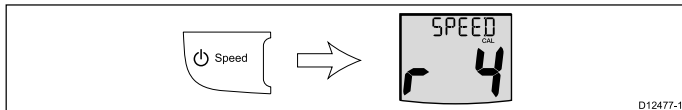

4. Usare i tasti **Timer** o **Reset** per selezionare il valore desiderato di risposta.
5. Premere il tasto **Speed** per visualizzare la pagina di risposta della VMG.

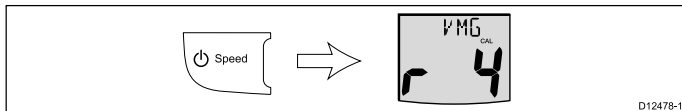

6. Usare i tasti **Timer** o **Reset** per selezionare il valore desiderato di risposta VMG.
7. Premere il tasto **Speed** per visualizzare la pagina Modo Boat show.

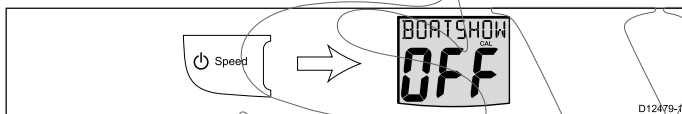

8. Usare i tasti **Timer** o **Reset** per attivare (on) o disattivare (off) il modo Boat show.
9. Premere il tasto **Speed** per visualizzare la pagina Factory reset.

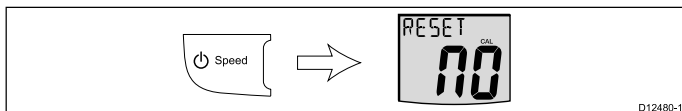

10. Usare i tasti **Timer** o **Reset** per riportare il display ai valori predefiniti in fabbrica.

11. Per uscire dalle pagine di calibrazione Dealer in qualunque momento premere contemporaneamente i tasti **Speed** e **Trip** per circa 2 secondi.

Selezionare le opzioni di calibrazione Dealer - i50 Tridata

Durante il normale funzionamento:

1. Premere contemporaneamente i tasti **Depth** e **Speed** per circa 14 secondi per visualizzare la pagina iniziale Dealer calibration (Calibrazione Dealer).

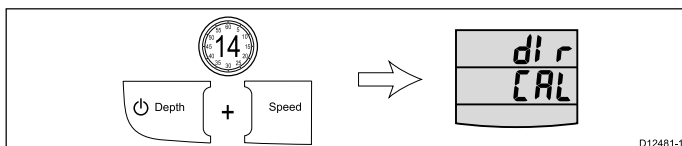

2. Premere contemporaneamente i tasti **Trip** e **Reset** per visualizzare la pagina di accesso alla User calibration (Calibrazione utente).

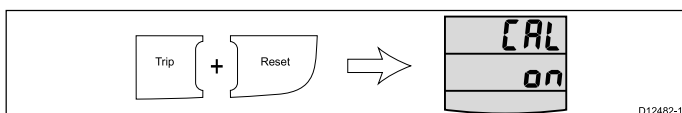

SWIB

Capitolo 7: Usare il display

Indice capitolo

- [7.1 Pagine a pagina](#) 40
- [7.2 Funzionamento strumento i50 Depth a pagina](#) 40
- [7.3 Funzionamento strumento i50 Speed a pagina](#) 41
- [7.4 Funzionamento i50 Tridata a pagina](#) 43
- [7.5 Illuminazione di un gruppo a pagina](#) 44

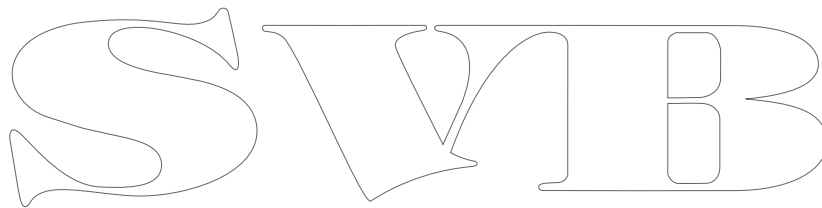
The image shows a stylized outline logo consisting of the letters 'S', 'V', and 'B' in a decorative, calligraphic font. The 'S' is on the left, followed by the 'V', and the 'B' is on the right. The letters are connected and have a consistent line weight.

7.1 Pagine

Le pagine disponibili dipendono dal tipo di display e sono mostrate nella tabella seguente:

i50 Depth	i50 Speed	i50 Tridata
Current depth (Profondità corrente)	Boat speed (Velocità imbarcazione)	Current depth (Profondità corrente)
*Maximum depth (Profondità massima)	Speed over ground (SOG)	Shallow alarm threshold (Soglia allarme di minima)
*Minimum depth (Profondità minima)	Velocity made good (VMG) (Componente utile della velocità)	Deep alarm threshold (Soglia allarme di massima)
Shallow alarm (Allarme di minima)	*Average speed (Media della velocità)	Anchor shallow alarm threshold (Soglia allarme ancoraggio di minima)
Deep anchor alarm (Ancoraggio di massima)	*Maximum speed (Velocità massima)	Anchor deep alarm threshold (Soglia allarme ancoraggio di massima)
Allarme ancoraggio di minima	Boat log (Log imbarcazione)	Boat speed Maximum speed (Velocità massima imbarcazione)
Deep alarm (Allarme di massima)	Water temperature (Temperatura dell'acqua)	*Average speed (Media della velocità)
	Trip distance (Contamiglia parziale)	VMG to winward (VMG in direzione del vento)
	Count up timer (Cronometro)	Water temperature (Temperatura dell'acqua)
	Race start timer 1 (Timer di regata 1)	Count up timer (Cronometro)
	Race start timer 2 (Timer di regata 2)	Race start timer 1 (Timer di regata 1)
		Race start timer 2 (Timer di regata 2)
		Boat log (Log imbarcazione)
		Trip distance (Contamiglia parziale)

Nota: Queste pagine sono temporanee e verranno disattivate (il display ritorna alla pagina precedente) dopo 5 secondi di inattività.

Cambiare le pagine

Durante il normale funzionamento:

- In base al tipo di strumento premere i tasti **Depth**, **Speed**, **Timer** o **Trip** per scorrere le pagine.

7.2 Funzionamento strumento i50 Depth

Quando collegato al relativo trasduttore di profondità lo strumento i50 Depth:

- Fornisce informazioni sulla profondità in piedi (FT), metri (M) o braccia (FA).
- Registra la profondità minima e massima rilevata durante il periodo di accensione.
- Consente di selezionare la soglia per l'allarme di minima, di massima, ancoraggio di minima e ancoraggio di massima.
- Consente di visualizzare l'offset applicato alla lettura di profondità.

Nota: Le informazioni di profondità vengono trasmesse dal trasduttore Depth collegato allo strumento. Tuttavia, quando lo strumento è collegato a una rete SeaTalk, che contiene un fishfinder compatibile le informazioni di profondità sono trasmesse dal fishfinder (quando acceso).

Tenere in considerazione quanto segue:

- Le unità di misura per la profondità vengono selezionate durante la User calibration (Calibrazione utente).
- Gli indicatori di tendenza (frecche su/giù) della profondità sono visualizzati se il fondale si alza o si abbassa in modo significativo.
- Se, per qualunque ragione, si perdono le informazioni sulla profondità, la scritta Depth lampeggia e il valore visualizzato sarà quello dell'ultima lettura di profondità rilevata.

Usare le pagine Depth (Profondità)

Per scorrere le pagine di profondità procedere come segue:

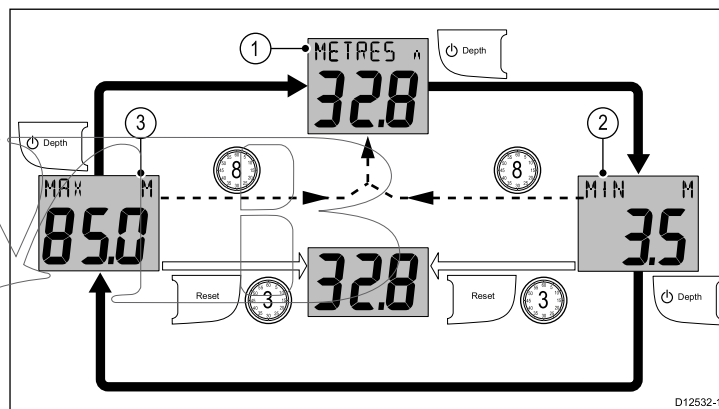

Quando è visualizzata la pagina **Current depth** (Profondità corrente):

- Premere il tasto **Depth** per visualizzare la pagina **Minimum depth** (Profondità minima).
- Dalla pagina **Minimum depth**:
 - Premere il tasto **Depth** per visualizzare la pagina **Maximum depth** (Profondità massima) oppure
 - Tenere premuto il tasto **Reset** per 3 secondi per resettare la lettura di profondità minima alla profondità corrente.
- Dalla pagina **Maximum depth**:
 - Premere il tasto **Depth** per visualizzare la pagina **Current depth** (Profondità corrente) oppure
 - Tenere premuto il tasto **Reset** per 3 secondi per resettare la lettura di profondità massima alla profondità corrente.

Nota: Solo la pagina **Current depth** (Profondità corrente) è una pagina permanente. Tutte le altre pagine ritornano alla pagina **Current depth** dopo 8 secondi.

Visualizzare l'offset di profondità

Per visualizzare il valore di offset corrente applicato allo strumento procedere come descritto di seguito.

Durante il normale funzionamento:

- Premere il tasto **Offset** per visualizzare la pagina **Depth offset** (Offset profondità).

Il display mostra il valore di offset applicato e identifica:

- Se è applicato un valore di offset positivo verrà visualizzato **W/L** per indicare un offset dalla linea di galleggiamento.

- Se è applicato un valore di offset negativo verrà visualizzato **KEEL** per indicare un offset dalla chiglia.
- Se è applicato un offset di zero viene visualizzato **OFFSET** per indicare che l'offset dal trasduttore è pari a zero.

Nota: Le informazioni sull'offset della profondità sono disponibili solo sugli strumenti sezionati come data master (per dettagli si veda la sezione *Data master*).

7.3 Funzionamento strumento i50 Speed

Quando collegato al relativo trasduttore di velocità o velocità e temperatura lo strumento i50 Speed fornisce:

- Informazioni di velocità (corrente, massima e media), in nodi (KTS), miglia all'ora (MPH) o chilometri all'ora (KPH).
- Contamiglia parziale e totale in miglia nautiche (NM), miglia terrestri (M) o chilometri (KM).
- Informazioni relative alla temperatura dell'acqua in gradi Celsius (°C) o Fahrenheit (°F).
- Le informazioni relative alla VMG (Velocity made good - Componente utile della velocità) sono disponibili solo se lo strumento è collegato a una rete SeaTalk o SeaTalk^{ng} che contiene anche trasduttori Wind compatibili.
- Le informazioni relative alla SOG (Speed over ground) sono disponibili solo se lo strumento è collegato a una rete SeaTalk o SeaTalk^{ng} che contiene anche un GPS compatibile.
- Cronometro e timer di regata.

Nota: Le unità di misura per velocità, distanza e temperatura dell'acqua vengono selezionate durante la User calibration (Calibrazione utente).

Tenere in considerazione quanto segue:

- La velocità massima, la velocità media e il contamiglia parziale sono azzerati all'accensione dello strumento.
- La schermata Log (Contamiglia totale) mostra la distanza complessiva compiuta dall'imbarcazione dall'installazione dello strumento.

Usare le pagine Speed (Velocità)

Per scorrere le pagine di velocità procedere come segue:

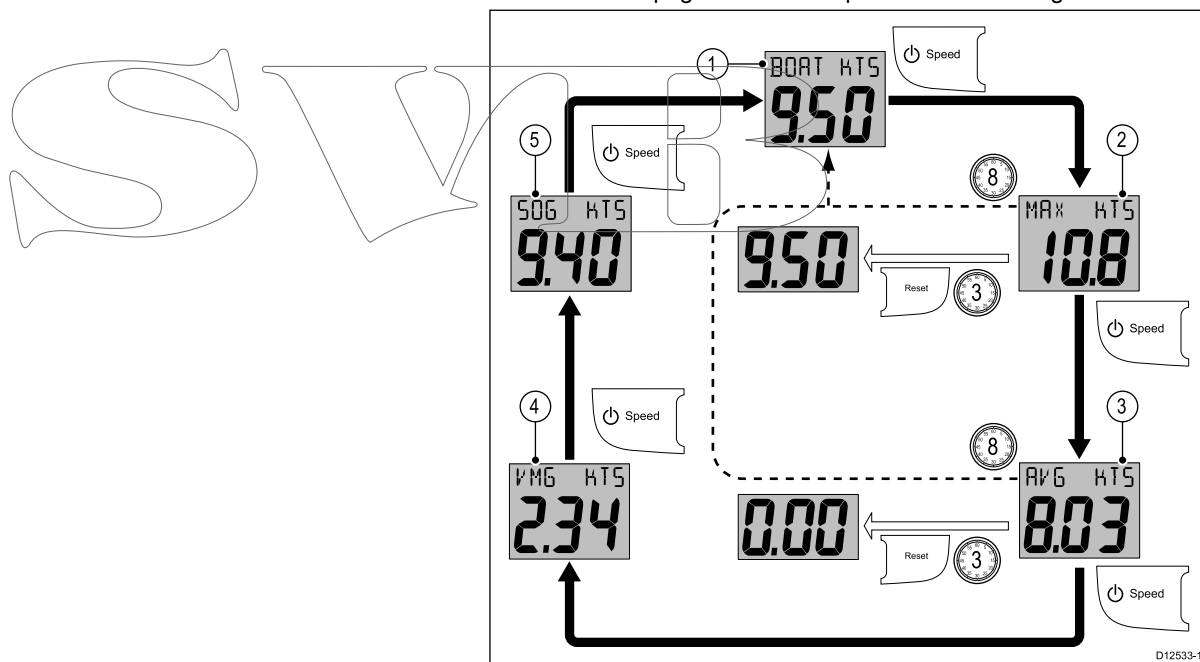

Quando è visualizzata la pagina **Current Speed** (Velocità corrente):

1. Premere il tasto **Speed** per visualizzare la pagina **Maximum speed** (Velocità massima).
2. Dalla pagina **Maximum Speed**:
 - i. Premere il tasto **Speed** per visualizzare la pagina **Average speed** (Velocità media) oppure
 - ii. Tenere premuto il tasto **Reset** per 3 secondi per resettare la lettura di velocità massima alla velocità corrente dell'imbarcazione.
3. Dalla pagina **Average speed**:
 - i. Premere il tasto **Speed** per visualizzare la pagina **VMG** oppure

Nota: Le informazioni VMG sono disponibili solo se lo strumento fa parte di una rete SeaTalk o SeaTalk^{ng} che ha collegato uno strumento Wind compatibile.

- ii. Tenere premuto il tasto **Reset** per 3 secondi per azzerare la lettura di velocità media.

- Dalla pagina **VMG** premere il tasto **Speed** per visualizzare la pagina **SOG**.

Nota: Le informazioni SOG sono disponibili solo se lo strumento fa parte di una rete SeaTalk o SeaTalk^{ng} che ha collegato un GPS compatibile.

- Dalla pagina **SOG** premere il tasto **Speed** per visualizzare la pagina **Current speed** (Velocità corrente).

Nota: Le pagine **Maximum speed** (Velocità massima) e **Average speed** (Velocità media) sono pagine temporanee e ritorneranno alla pagina **Current speed** dopo 8 secondi.

Usare le pagine Log, Trip e Temperature

Per scorrere le pagine Trip, Log e Water temperature procedere come descritto di seguito.

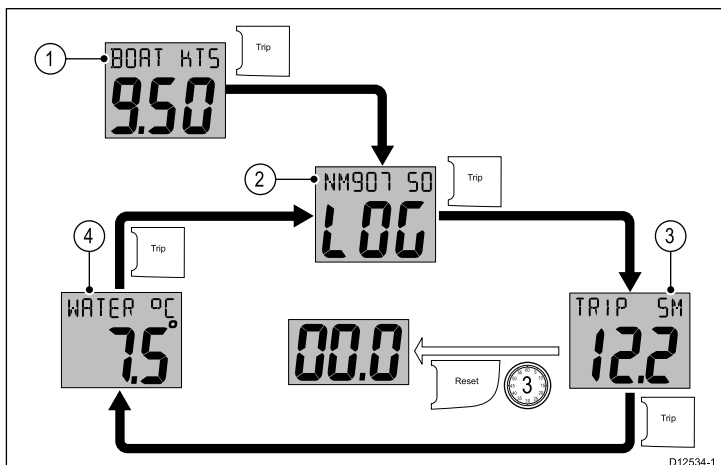

Durante il normale funzionamento:

1. Premere il tasto **Trip** per visualizzare la pagina **Log** (Contamiglia totale).
2. Premere il tasto **Trip** per visualizzare la pagina **Trip** (Contamiglia parziale).
3. Dalla pagina **Trip**:
 - i. Premere il tasto **Trip** per visualizzare la pagina **Water temperature** (Temperatura dell'acqua) oppure
 - ii. Tenere premuto il tasto **Reset** per 3 secondi per azzerare la lettura del contamiglia parziale.
4. Premere il tasto **Trip** per visualizzare la pagina **Log** (Contamiglia totale).

Usare i timer

Per scorrere e usare le pagine cronometro e timer di regata procedere come descritto di seguito.

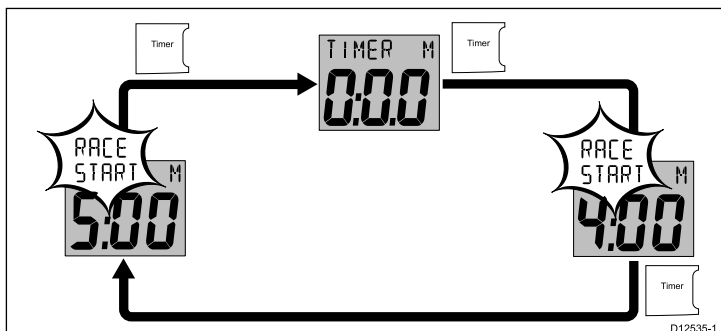

Durante il normale funzionamento:

1. Premere il tasto **Timer** per scorrere le pagine disponibili.
2. Premere il tasto **Reset** per avviare il timer.
3. Mentre il timer è in funzione premere il tasto **Reset** per metterlo in pausa.
4. Mentre il timer è in funzione tenere premuto il tasto **Reset** per 1 secondo per azzerare il timer.

Nota: Quando il timer di regata ha raggiunto lo zero inizia il cronometro.

Impostare il timer di regata

Il timer di regata si può impostare tra 1 e 15 minuti.

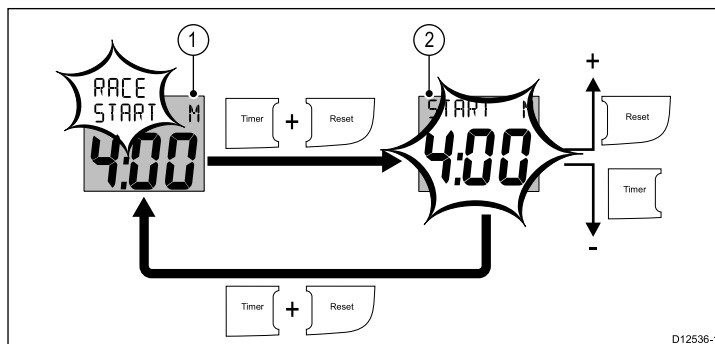

Quando è visualizzato un **race timer** (timer di regata):

1. Premere contemporaneamente i tasti **Timer** e **Reset** per entrare nel modo di regolazione.
2. In modo di regolazione:
 - i. Usare il tasto **Reset** per aumentare il valore del timer di regata oppure
 - ii. Usare il tasto **Timer** per diminuire il valore del timer di regata.
 - iii. Premere contemporaneamente i tasti **Timer** e **Reset** per uscire dal modo di regolazione.

Segnale acustico Timer

Il segnale acustico dei Timer viene abilitato o disabilitato durante la calibrazione. Si veda la sezione *Calibrazione utente*.

Quando si usa un timer di regata ed è attivo il segnale acustico dei timer verranno emessi:

- Due segnali acustici ogni minuto.
- Tre segnali acustici all'inizio degli ultimi 30 secondi.
- Un segnale acustico al secondo negli ultimi 10 secondi.
- Un segnale acustico per i 2 secondi mancanti allo zero.

7.4 Funzionamento i50 Tridata

Quando collegato al relativo/relativi trasduttore/trasduttori lo strumento i50 Tridata:

- Fornisce informazioni sulla profondità in piedi (FT) o metri (M).
- Consente di selezionare la soglia per l'allarme di minima, di massima, ancoraggio di minima e ancoraggio di massima.
- Fornisce informazioni di velocità (corrente, massima e media), in nodi (KTS), miglia all'ora (MPH) o chilometri all'ora (KPH).
- Le informazioni relative alla VMG (Velocity made good - Componente utile della velocità) sono disponibili solo se lo strumento è collegato a una rete SeaTalk o SeaTalk^{ng} che contiene anche trasduttori Wind compatibili.
- Fornisce informazioni su contamiglia parziale e totale. Queste informazioni sono in miglia nautiche (NM), miglia terrestri (M) o chilometri (KM).
- Fornisce informazioni sulla temperatura dell'acqua. Queste informazioni sono in gradi Celsius (°C) o gradi Fahrenheit (°F).
- Fornisce le funzioni di cronometro e timer di regata.

Nota: Le informazioni di profondità vengono trasmesse dal trasduttore Depth collegato allo strumento. Tuttavia, quando lo strumento è collegato a una rete SeaTalk che contiene un fishfinder compatibile, le informazioni di profondità sono trasmesse dal fishfinder (quando acceso).

Tenere in considerazione quanto segue:

- Le unità di misura vengono selezionate durante la User calibration (Calibrazione utente).
- Gli indicatori di tendenza (frecche su/giù) della profondità sono visualizzati se il fondale si alza o si abbassa in modo significativo.
- La schermata Log (Contamiglia totale) mostra la distanza complessiva compiuta dall'imbarcazione dall'installazione dello strumento.
- La velocità massima, la velocità media e il contamiglia parziale sono azzerati all'accensione dello strumento.
- Se, per qualunque ragione, si perdono le informazioni sulla profondità, la scritta Depth lampeggia e il valore visualizzato sarà quello dell'ultima lettura di profondità rilevata.

Struttura display i50 Tridata

Il display i50 Tridata si divide in tre aree separate, ognuna delle quali visualizza un diverso tipo di informazione, come mostrato di seguito.

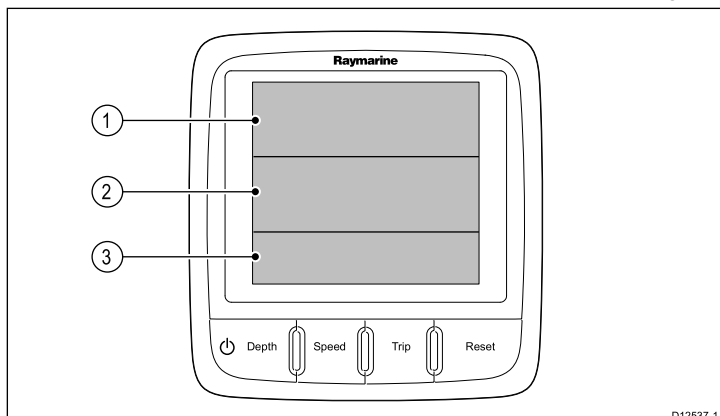

1	Informazioni Depth (Profondità)
2	Informazioni Speed (Velocità)
3	Informazioni Trip (Contamiglia parziale), Log (Contamiglia totale), Water temperature (Temperatura dell'acqua) e Timer

Usare le pagine del Tridata

1. Usare il tasto **Depth** per accedere alle informazioni di profondità.
2. Usare il tasto **Speed** per accedere alle informazioni di velocità.
3. Usare il tasto **Trip** per accedere alle informazioni log, trip, water temperature e timer.

Usare le pagine Depth (Profondità) del Tridata

Per scorrere le pagine di profondità procedere come segue:

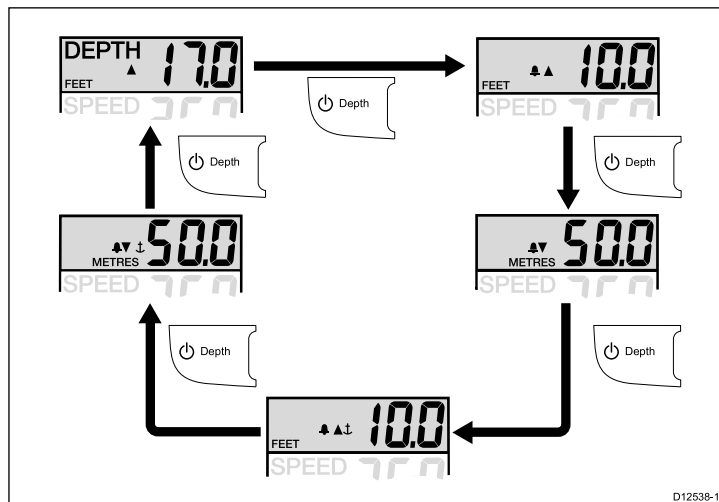

1. Usare il tasto **Depth** per scorrere le pagine di profondità disponibili.

Le pagine di profondità disponibili sono:

- Current depth (Profondità corrente)
- Shallow depth alarm (Allarme di minima)
- Deep depth alarm (Allarme di massima)
- Shallow anchor alarm (Allarme ancoraggio di minima)
- Deep anchor alarm (Allarme ancoraggio di massima)

Nota: Le pagine degli allarmi sono pagine temporanee e ritorneranno alla pagina **Current depth** dopo 8 secondi.

Per abilitare/disabilitare gli allarme o per regolarne la soglia fare riferimento alla sezione **Allarmi**.

Usare le pagine Speed (Velocità) del Tridata.

Per scorrere le pagine di velocità procedere come segue.

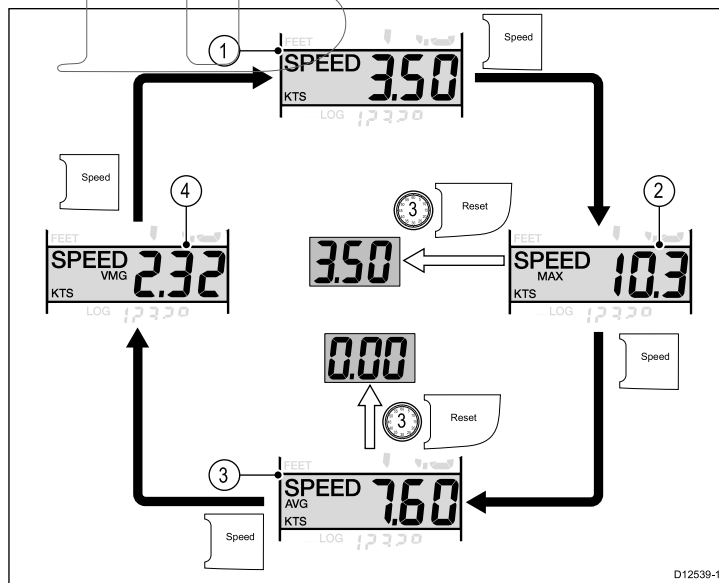

Quando è visualizzata la pagina **Current Speed** (Velocità corrente):

1. Premere il tasto **Speed** per visualizzare la pagina **Maximum speed** (Velocità massima).
2. Quando è visualizzata la pagina **Maximum Speed** (Velocità massima):
 - i. Premere il tasto **Speed** per visualizzare la pagina **Average speed** (Velocità media) oppure
 - ii. Tenere premuto il tasto **Reset** per 3 secondi per resettare la lettura di velocità massima alla velocità corrente.
3. Quando è visualizzata la pagina **Average Speed** (Velocità media):
 - i. Premere il tasto **Speed** per visualizzare la pagina **VMG** oppure
 - ii. Tenere premuto il tasto **Reset** per 3 secondi per azzerare la lettura di velocità media.

- Dalla pagina **VMG** premere il tasto **Speed** per visualizzare la pagina **Current speed** (Velocità corrente).

Nota: Le pagine **Maximum speed**, **Average speed** e **VMG** sono pagine temporanee e ritorneranno alla pagina **Current speed** dopo 8 secondi.

Usare le pagine Trip del Tridata

Per scorrere le pagine Trip, Log, Water temperature e Timer procedere come descritto di seguito.

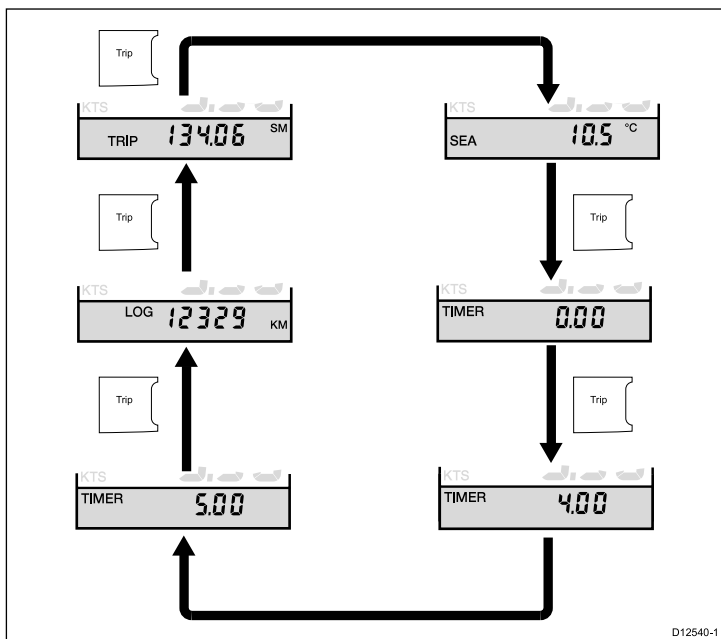

- Premere il tasto **Trip** per scorrere le pagine **Trip** (Contamiglia parziale), **Log** (Contamiglia totale), **Water temperature** (Temperatura dell'acqua) e **Timer**.

Impostare il timer di regata

Il timer di regata si può impostare tra 1 e 15 minuti.

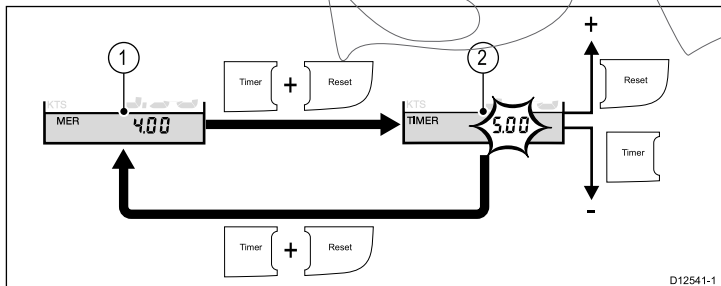

Quando è visualizzato un **race timer** (timer di regata):

- Premere contemporaneamente i tasti **Timer** e **Reset** per entrare nel modo di regolazione.
- In modo di regolazione:
 - Usare il tasto **Reset** per aumentare il valore del timer di regata oppure
 - Usare il tasto **Timer** per diminuire il valore del timer di regata.
 - Premere contemporaneamente i tasti **Timer** e **Reset** per uscire dal modo di regolazione.

Nota: Quando il timer di regata ha raggiunto lo zero inizia il cronometro.

Segnale acustico Timer

Il segnale acustico dei Timer viene abilitato o disabilitato durante la calibrazione. Si veda la sezione *Calibrazione utente*.

Quando si usa un timer di regata ed è attivo il segnale acustico dei timer verranno emessi:

- Due segnali acustici ogni minuto.
- Tre segnali acustici all'inizio degli ultimi 30 secondi.
- Un segnale acustico al secondo negli ultimi 10 secondi.
- Un segnale acustico per i 2 secondi mancanti allo zero.

7.5 Illuminazione di un gruppo

L'illuminazione di gruppo consente di sincronizzare e regolare l'illuminazione di strumenti multipli assegnati allo stesso gruppo.

Lo strumento può fare parte di un gruppo tramite una rete SeaTalk o SeaTalk^{ng}.

Quando collegati a una rete SeaTalk tutti gli strumenti compatibili condividono il livello di illuminazione (se viene regolato il livello di illuminazione di uno strumento verrà modificato anche quello di tutti gli altri).

Quando collegato a una rete SeaTalk^{ng} lo strumento può partecipare a un gruppo di illuminazione ed essere assegnato a un gruppo specifico di strumenti che condividono il livello di illuminazione. I gruppi disponibili sono i seguenti:

- Ponte 1
- Ponte 2
- Cockpit
- Flybridge
- Albero
- Da grP1 a grP5

Se assegnato a un gruppo, quando viene regolata l'illuminazione di uno strumento verrà modificata anche quella di tutti gli strumenti assegnati a quel gruppo.

Assegnare l'i50 Depth a un gruppo

Per assegnare l'i50 Depth a un gruppo, in modo che faccia parte dell'illuminazione condivisa, seguire la procedura descritta di seguito.

Durante il normale funzionamento:

- Tenere premuti contemporaneamente i tasti **Depth** e **Alarm** per 6 secondi.

Viene visualizzata la pagina iniziale **Group brightness entry** (Illuminazione gruppo).

Nota: La pagina **Group brightness entry** è una pagina temporanea e tornerà alla pagina precedente dopo 8 secondi.

- Premere il tasto **Depth** per visualizzare la pagina **Group** (Gruppo).
- Usare il tasto **Offset** o **Reset** per selezionare il gruppo al quale verrà assegnato lo strumento.

Assegnare l'i50 Speed a un gruppo

Per assegnare l'i50 Speed a un gruppo, in modo che faccia parte dell'illuminazione condivisa, seguire la procedura descritta di seguito.

Durante il normale funzionamento:

- Tenere premuti contemporaneamente i tasti **Speed** e **Trip** per 6 secondi.

Viene visualizzata la pagina iniziale **Group brightness entry** (Illuminazione gruppo).

Nota: La pagina **Group brightness entry** è una pagina temporanea e tornerà alla pagina precedente dopo 8 secondi.

- Premere il tasto **Speed** per visualizzare la pagina **Group** (Gruppo).
- Usare il tasto **Timer** o **Reset** per selezionare il gruppo al quale verrà assegnato lo strumento.

Assegnare l'i50 Tridata a un gruppo

Per assegnare l'i50 Tridata a un gruppo, in modo che faccia parte dell'illuminazione condivisa, seguire la procedura descritta di seguito.

Durante il normale funzionamento:

- Tenere premuti contemporaneamente i tasti **Depth** e **Speed** per 6 secondi.

Viene visualizzata la pagina iniziale **Group brightness entry** (Illuminazione gruppo).

Nota: La pagina **Group brightness entry** è una pagina temporanea e tornerà alla pagina precedente dopo 8 secondi.

2. Premere il tasto **Depth** per visualizzare la pagina **Group** (Gruppo).
3. Usare il tasto **Trip** o **Reset** per selezionare il gruppo al quale verrà assegnato lo strumento.

SVIB

SWIB

Capitolo 8: Usare gli allarmi

Indice capitolo

- [8.1 Allarmi a pagina 48](#)

SWIB

8.1 Allarmi

Gli allarmi avvisano di una particolare situazione o pericolo che necessita di attenzione.

Si possono configurare gli allarmi per essere avvisati di una determinata condizione o situazione.

I messaggi di allarme vengono generati dal sistema e dagli strumenti esterni collegati al display.

Quando si verifica una situazione di allarme viene attivato un allarme acustico e visualizzato un messaggio che indica lo stato dell'allarme.

La soglia degli allarmi si può configurare dalla relativa pagina/menu dell'allarme.

Allarmi strumento

Gli strumenti i50 Depth e i50 Tridata dispongono dei seguenti allarmi.

- Shallow depth alarm (Allarme di minima)
- Deep depth alarm (Allarme di massima)
- Shallow anchor alarm (Allarme ancoraggio di minima)
- Deep anchor alarm (Allarme ancoraggio di massima)

Indicazioni allarmi

Una situazione di allarme viene indicata da un allarme acustico e da un messaggio.

Shallow alarm (Allarme di minima)



Deep alarm (Allarme di massima)

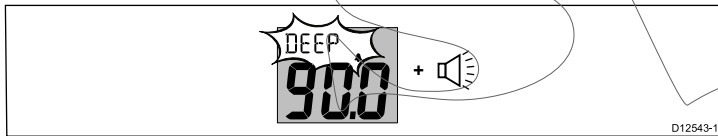

(Shallow anchor alarm) Allarme ancoraggio di minima

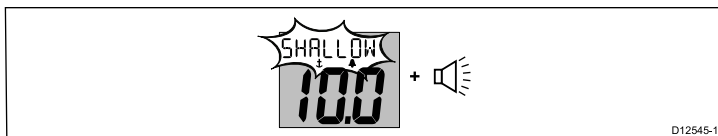

Deep anchor alarm (Allarme ancoraggio di massima)

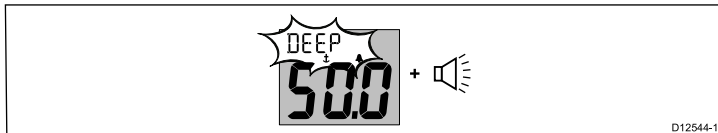

Gli allarmi vengono attivati quando il valore raggiunge la soglia selezionata. Gli allarmi rimangono attivi finché non sono tacitati.

Tacitare gli allarmi

1. Per tacitare un allarme attivo premere qualunque tasto.

Abilitare/Disabilitare gli allarmi

Gli allarmi possono essere abilitati o disabilitati in qualunque momento.

Quando è visualizzata la pagina dell'allarme:

1. Tenere premuto per 1 secondo il tasto **Reset** per attivare (on) o disattivare (off) l'allarme.

Selezionare la soglia di allarme — i50 Depth

Per selezionare la soglia alla quale gli allarmi vengono attivati procedere come descritto di seguito.

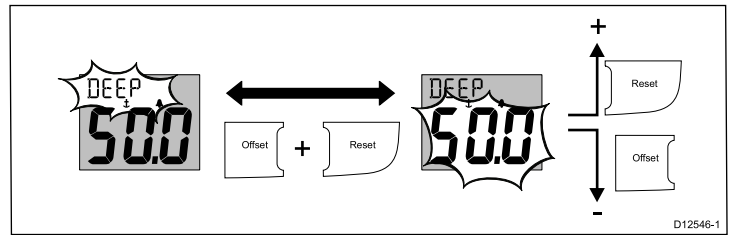

Quando è visualizzata la pagina dell'allarme:

1. Premere contemporaneamente i tasti **Offset** e **Reset** per entrare nel modo di regolazione.

La soglia corrente inizia a lampeggiare.

2. Usare il tasto **Reset** per aumentare la soglia di allarme.
3. Usare il tasto **Offset** per diminuire la soglia di allarme.
4. Premere contemporaneamente i tasti **Offset** e **Reset** per salvare la nuova soglia di allarme e uscire dal modo di modifica.

Nota: La figura sopra è un esempio che mostra la soglia di allarme di ancoraggio massimo.

Selezionare la soglia di allarme — i50 Tridata

Per selezionare la soglia alla quale gli allarmi vengono attivati procedere come descritto di seguito.

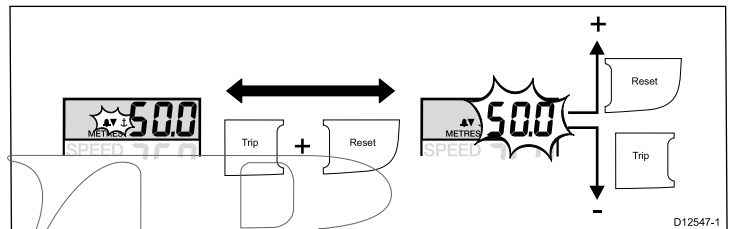

Quando è visualizzata la pagina dell'allarme:

1. Premere contemporaneamente i tasti **Trip** e **Reset** per entrare nel modo di regolazione.

La soglia corrente inizia a lampeggiare.

2. Usare il tasto **Reset** per aumentare la soglia di allarme.
3. Usare il tasto **Trip** per diminuire la soglia di allarme.
4. Premere contemporaneamente i tasti **Trip** e **Reset** per salvare la nuova soglia di allarme e uscire dal modo di modifica.

Nota: La figura sopra è un esempio che mostra la soglia di allarme di ancoraggio massimo.

Capitolo 9: Manutenzione display

Indice capitolo

- [9.1 Assistenza e manutenzione a pagina 50](#)
- [9.2 Condensa a pagina 50](#)
- [9.3 Controlli ordinari a pagina 51](#)
- [9.4 Pulizia a pagina 51](#)
- [9.5 Pulizia del display a pagina 52](#)
- [9.6 Pulizia dello schermo a pagina 52](#)

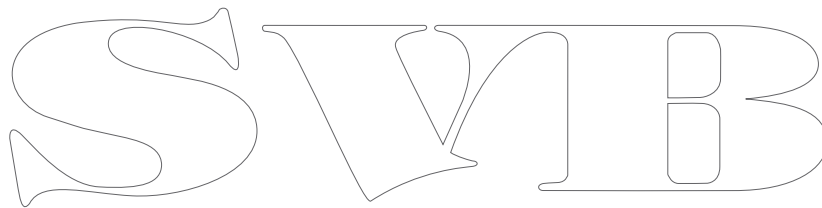

9.1 Assistenza e manutenzione

Questo prodotto non contiene parti sostituibili dall'utente. Per manutenzione e riparazioni rivolgersi a un Centro di Assistenza Autorizzato Raymarine. Riparazioni non autorizzate possono invalidare la garanzia.

9.2 Condensa

Determinate condizioni atmosferiche possono provocare il formarsi di condensa sullo schermo dello strumento. Ciò non causerà alcun danno e potrà essere ovviato spegnendo lo strumento per un breve periodo.

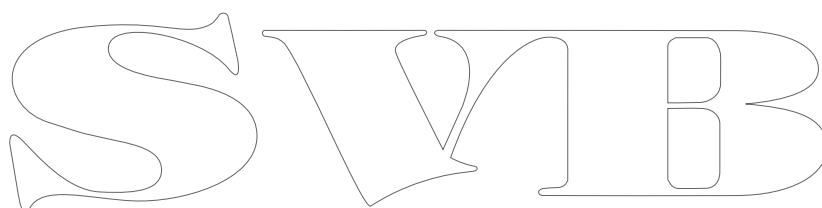

S V I B

9.3 Controlli ordinari

Raymarine raccomanda di completare dei controlli periodici per assicurare il corretto funzionamento dello strumento.

La manutenzione è limitata ai seguenti controlli periodici:

- Verificare che i cavi non siano danneggiati.
- Verificare che i collegamenti siano ben fissati.

9.4 Pulizia

Indicazione per una pulizia corretta.

Per la pulizia del prodotto:

- NON usare panni asciutti perché potrebbero danneggiare la protezione dello schermo.
- NON usare acidi o prodotti abrasivi o a base di ammoniaca.
- NON usare getti d'acqua troppo forti (alta pressione).

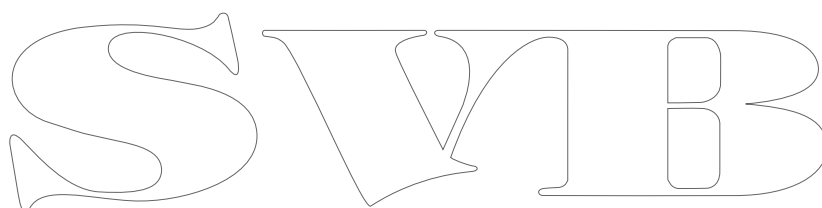

9.5 Pulizia del display

Lo strumento è a tenuta stagna e non richiede una pulizia su basi regolari. Se necessario pulire lo strumento seguire la seguente procedura:

1. Spegnerne il display.
2. Spolverare il display con un panno morbido e pulito (idealmente un panno in microfibra).
3. Se necessario usare alcool isopropilico (IPA) o un detergente delicato per rimuovere macchie di grasso.

Nota: NON usare alcool o qualunque altro solvente o detergente per pulire lo schermo.

Nota: In alcune condizioni all'interno dello schermo si potrebbe formare della condensa che può essere eliminata accendendo il display per un breve periodo.

9.6 Pulizia dello schermo

Lo schermo è protetto da una pellicola antiriflesso e idrorepellente. Per evitare di danneggiare la pellicola procedere come descritto:

1. Spegnerne il display.
2. Pulire lo schermo con acqua corrente per rimuovere polvere e depositi salini.
3. Fare asciugare il display.
4. Per macchie più ostinate pulire in modo delicato con un panno in microfibra (disponibile da un ottico).

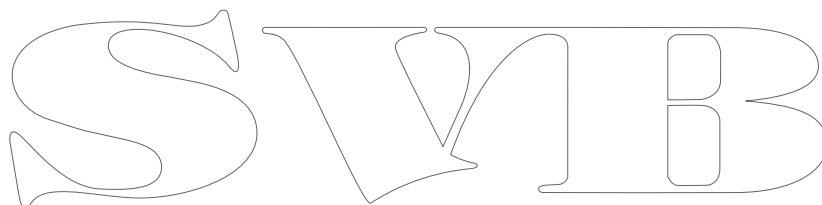

Capitolo 10: Soluzione ai problemi

Indice capitolo

- 10.1 Soluzione ai problemi a pagina 54
- 10.2 Soluzione ai problemi a pagina 55
- 10.3 Soluzione ai problemi all'alimentazione a pagina 56
- 10.4 Soluzione ai problemi (vari) a pagina 57
- 10.5 Autotest a pagina 58

SVIB

10.1 Soluzione ai problemi

Questo capitolo fornisce le informazioni necessarie per la soluzione di problemi che potrebbero verificarsi con l'installazione di strumenti elettronici.

Tutti i prodotti Raymarine vengono sottoposti a un test di controllo e di qualità. In caso di malfunzionamento dello strumento, la tabella seguente consentirà di individuare e correggere il problema per ripristinare il normale funzionamento di prodotto.

Se il problema non viene risolto siete pregati di rivolgervi a un Centro di Assistenza Autorizzato Raymarine.

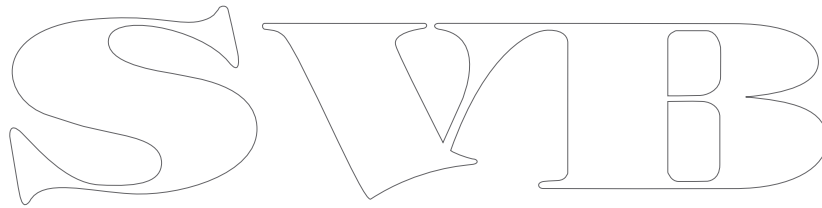

10.2 Soluzione ai problemi

Problema	Causa	Soluzione
Display non funzionante.	Mancanza di alimentazione.	<ul style="list-style-type: none"> • Controllare il fusibile/interruttore. • Controllare l'alimentazione. • Assicurarsi che i cavi SeaTalk/SeaTalk^{ng} non siano danneggiati e che siano ben collegati.
Non avviene scambio di informazioni tra gli strumenti SeaTalk/SeaTalk ^{ng} .	Problema di cavo/connettore SeaTalk/SeaTalk ^{ng} .	<ul style="list-style-type: none"> • Verificare il corretto collegamento dei cavi SeaTalk/SeaTalk^{ng} tra gli strumenti. • Controllare le condizioni dei cavi SeaTalk/SeaTalk^{ng}. • Scollegare gli strumenti uno a uno per identificare l'unità difettosa.
Errato funzionamento di un gruppo di strumenti SeaTalk/SeaTalk ^{ng} .	Problema di cavo/connettore SeaTalk/SeaTalk ^{ng} .	<ul style="list-style-type: none"> • Controllare il corretto collegamento dei connettori SeaTalk/SeaTalk^{ng} tra strumenti funzionanti e non funzionanti. • Controllare le condizioni dei cavi SeaTalk/SeaTalk^{ng} tra strumenti funzionanti e non funzionanti.
Lampeggia il messaggio LAST o sono visualizzati dei trattini (profondità superiore a 1 metro).	Errore cavo o connettore del trasduttore.	<ul style="list-style-type: none"> • Verificare le condizioni del cavo/cavi del trasduttore e i collegamenti.
LAST lampeggia durante la navigazione.	Turbolenze dell'acqua dovute a onde, elichetta ecc.	<ul style="list-style-type: none"> • Verificare che la lettura dei dati si stabilizzi in acque più calme.



10.3 Soluzione ai problemi all'alimentazione

Di seguito sono descritti i problemi che potrebbero verificarsi all'accensione e le possibili cause e soluzioni.

Problema	Possibili cause	Soluzioni possibili
Il sistema (o parte di esso) non si accende.	Problema di alimentazione	Controllare i fusibili e gli interruttori.
		Verificare che il cavo di alimentazione sia integro e che tutti i collegamenti siano ben fissati e privi di corrosione.
		Controllare che la fonte di alimentazione sia del corretto voltaggio e ci sia tensione sufficiente.

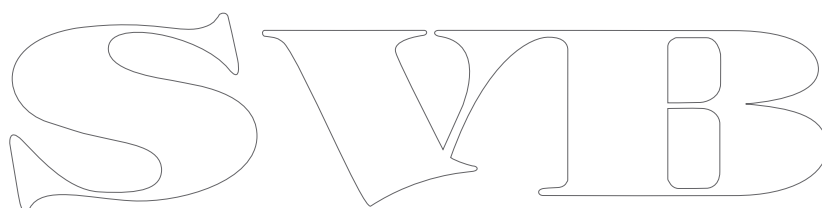

10.4 Soluzione ai problemi (vari)

Di seguito sono descritti i problemi vari e le possibili cause e soluzioni.

Problema	Possibili cause	Soluzioni possibili
Malfunzionamento del display: <ul style="list-style-type: none">• Reset frequenti e inaspettati.• Stallo del sistema o altri malfunzionamenti.	Problemi intermittenti con l'alimentazione al display.	Controllare i fusibili e gli interruttori.
		Verificare che il cavo di alimentazione sia integro e che tutti i collegamenti siano ben fissati e privi di corrosione.
	Incompatibilità di software sul sistema (è necessario un aggiornamento).	Controllare che la fonte di alimentazione sia del corretto voltaggio e ci sia tensione sufficiente.
		Andare al sito www.raymarine.it e cliccare su Assistenza per gli ultimi aggiornamenti software.
Errore dati/altri problemi sconosciuti.	Eseguire il factory reset. Importante: Con questo reset le impostazioni e i dati (come i waypoint) memorizzati nello strumento verranno persi. Prima di eseguire il reset salvare tutti i dati importanti su una cartuccia CF.	

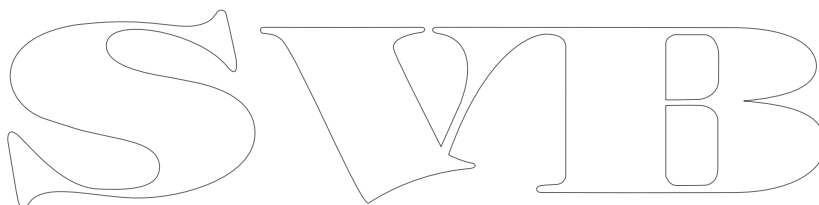
The image shows a stylized outline logo consisting of three large, interconnected letters: 'S', 'V', and 'B'. The letters are drawn with a single continuous line, creating a modern and minimalist aesthetic. The 'S' is on the left, the 'V' is in the middle, and the 'B' is on the right. The lines are thin and black, set against a plain white background.

10.5 Autotest

Lo strumento dispone di un autotest integrato per individuare i guasti. I codici risultanti devono essere comunicati al customer support di Raymarine.

Iniziare l'Autotest — i50 Depth

1. Premere contemporaneamente i tasti **Depth** e **Reset** per 4 secondi finché lo strumento emette un segnale acustico.
2. Quando lo strumento emette il segnale acustico premere contemporaneamente i tasti **Offset** e **Reset** per iniziare la fase 1 dell'Autotest.
3. Per passare alla fase successiva premere contemporaneamente i tasti **Depth** e **Alarm**.

Iniziare l'Autotest — i50 Speed

1. Premere contemporaneamente i tasti **Speed** e **Reset** per 4 secondi finché lo strumento emette un segnale acustico.
2. Quando lo strumento emette il segnale acustico premere contemporaneamente i tasti **Timer** e **Reset** per iniziare la fase 1 dell'Autotest.
3. Per passare alla fase successiva premere contemporaneamente i tasti **Speed** e **Trip**.

Iniziare l'Autotest — i50 Tridata

1. Premere contemporaneamente i tasti **Depth** e **Reset** per 4 secondi finché lo strumento emette un segnale acustico.
2. Quando lo strumento emette il segnale acustico premere contemporaneamente i tasti **Trip** e **Reset** per iniziare la fase 1 dell'Autotest.
3. Per passare alla fase successiva premere contemporaneamente i tasti **Depth** e **Speed**.

Fasi Autotest

L'autotest comprende le seguenti fasi.

Fase 1 Autotest

Quando entra nella fase **Self-test stage 1** (Fase 1 Autotest) lo strumento emette un segnale acustico e il display visualizza il messaggio **TEST 1** per 1 secondo.

La fase **Self-test stage 1** esegue i seguenti test:

- Autotest SeaTalk/SeaTalk^{ng}, che controlla i circuiti di ricezione e trasmissione.
- Test EEPROM (lettura e scrittura).

Se il risultato del test ha esito positivo sul display viene visualizzato il messaggio **PASS**.

Se il risultato del test ha esito negativo, verranno generati i seguenti codici di errore:

Codice di errore
FAIL 1
FAIL 2

Fase 2 Autotest

Quando entra nella fase **Self-test stage 2** (Fase 2 Autotest) lo strumento emette un segnale acustico e il display visualizza il messaggio **TEST 2** per 1 secondo.

La fase **Self-test stage 2** esegue i seguenti test:

- Test retroilluminazione, che scorre tra on e off ogni secondo.
- Segnale acustico alla pressione dei tasti.
- Test del display, che controlla i segmenti dell'LCD nella seguente sequenza, una volta al secondo:

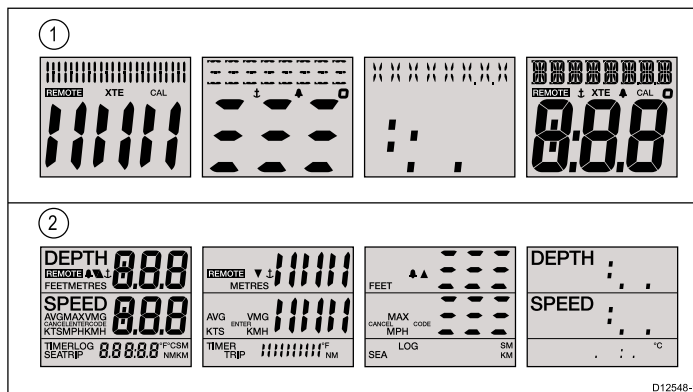

1	i50 Depth, i50 Speed
2	i50 Tridata

Durante l'esecuzione del test premere i tasti del display uno alla volta per verificare che venga emesso il segnale acustico.

La tabella seguente mostra i possibili problemi che potrebbero verificarsi:

Errore
Mancanza di illuminazione.
Mancanza di illuminazione dei tasti.
Mancanza di segnale acustico alla pressione dei tasti.
Totale mancanza di segmento/i LCD
Segmento/i LCD poco visibile/i.

Fase 3 Autotest

Nota: La fase **Self-Test stage 3** (Fase 3 autotest) non è supportata da questo strumento, si passerà dalla fase **Self-test stage 2** alla fase **Self-test stage 4**.

Fase 4 Autotest

Per effettuare la fase **Self-test stage 4** (Fase 4 Autotest) deve essere collegato un trasduttore e l'imbarcazione deve navigare a una velocità sufficiente per l'esecuzione del test.

Quando entra nella fase **Self-test stage 4** (Fase 4 Autotest) lo strumento emette un segnale acustico e il display visualizza il messaggio **TEST 4** per 1 secondo.

La fase **Self-test stage 4** (Fase 3 Autotest) esegue il controllo del trasduttore.

Se il risultato del test ha esito positivo sul display viene visualizzato il messaggio **PASS**.

Se il test ha esito negativo sul display verrà visualizzato il codice di errore:

Codice di errore	Trasduttore
FAIL 10	Speed
FAIL 8	Depth

Per uscire dalla fase 4 premere contemporaneamente i tasti **Su** e **Giù**.

Capitolo 11: Assistenza

Indice capitolo

- [11.1 Assistenza Raymarine a pagina 60](#)
- [11.2 Controllare la versione software a pagina 60](#)

SVIB

11.1 Assistenza Raymarine

Raymarine fornisce un servizio di assistenza completo. Si può contattare il customer support tramite il sito Raymarine, via telefono o email. Per la risoluzione di qualunque problema vi invitiamo a utilizzare uno di questi canali al fine di ottenere la migliore assistenza.

Supporto internet

È disponibile un'area Customer Support al sito internet:

www.raymarine.com

Contiene le domande più frequenti, informazioni sui servizi, accesso al servizio di assistenza tecnica via e-mail e informazioni sugli agenti mondiali Raymarine.

Supporto telefonico ed email

Dagli Stati Uniti:

- **Tel:** +1 603 881 5200 interno 2444
- **Email:** Raymarine@custhelp.com

Nel Regno Unito, Europa, Medio Oriente o Estremo Oriente:

- **Tel:** +44 (0)13 2924 6777
- **Email:** ukproduct.support@raymarine.com

Informazioni sul prodotto

Per richieste di assistenza sono necessari:

- Nome del prodotto.
- Identificativo del prodotto.
- Matricola.
- Versione software.

Queste informazioni sono disponibili attraverso i menu dello strumento.

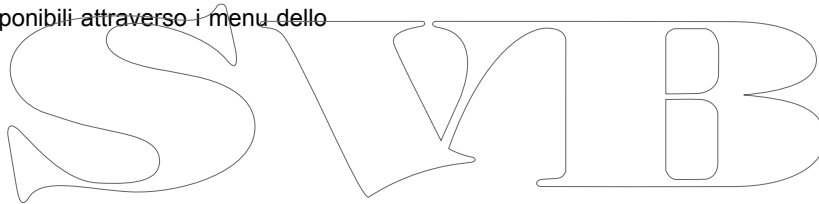

11.2 Controllare la versione software

Per identificare la versione software seguire la procedura descritta di seguito in base al tipo di display.

Durante il normale funzionamento:

1. **i50 Depth** — Tenere premuti contemporaneamente i tasti **Depth** e **Alarm** per 4 secondi.
2. **i50 Speed** — Tenere premuti contemporaneamente i tasti **Speed** e **Trip** per 4 secondi.
3. **i50 Tridata** — Tenere premuti contemporaneamente i tasti **Depth** e **Speed** per 4 secondi.

La versione software viene visualizzata sullo schermo.

Capitolo 12: Caratteristiche tecniche

Indice capitolo

- [12.1 Caratteristiche tecniche a pagina 62](#)

SWIB

12.1 Caratteristiche tecniche

Tensione nominale	12 V c.c.
Tensione operativa	Da 10 a 16 V c.c.
Consumo	<ul style="list-style-type: none">• < 1 W Tipico (solo display)• 2,4 W massimo (trasduttore collegato)
Corrente	<ul style="list-style-type: none">• Da 45 a 65 mA tipico (solo display)• 200 W massimo (trasduttore collegato)
LEN (per ulteriori informazioni fare riferimento al manuale utente SeaTalk ^{ng}).	4
Condizioni ambientali	Temperatura operativa: da -20°C a +55°C Temperatura di immagazzinamento: da -30°C a +70°C Umidità relativa: max 93% Impermeabilità: IPX6
Collegamenti	<ul style="list-style-type: none">• 2 x SeaTalk^{ng} (compatibile SeaTalk)• Collegamenti trasduttore
Conformità	Europa: 2004/108/EC

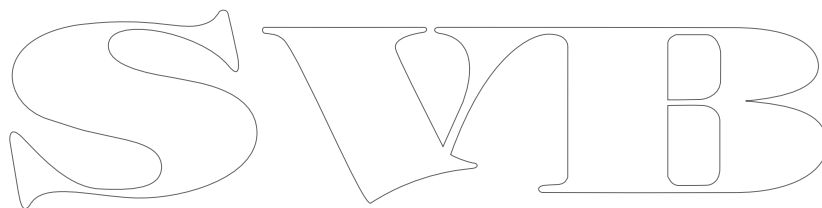
The image shows a stylized outline logo consisting of the letters 'S', 'V', and 'B' in a bold, serif font. The letters are interconnected and have a decorative, slightly irregular appearance, typical of a brand logo.

Capitolo 13: Ricambi e accessori

Indice capitolo

- 13.1 Trasduttori i50 a pagina 64
- 13.2 Parti di ricambio a pagina 64
- 13.3 Cavi e accessori SeaTalk^{ng} a pagina 65
- 13.4 Convertitori a pagina 66

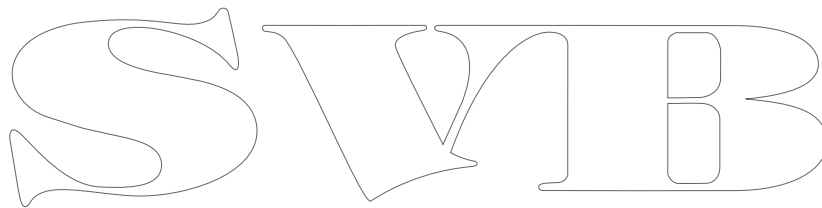
The image shows a stylized outline logo consisting of the letters 'S', 'V', and 'B' in a decorative, serif font. The letters are connected and rendered in a thin, black outline style.

13.1 Trasduttori i50

La gamma i50 dispone dei seguenti trasduttori:

Descrizione	Codice articolo	Note
Trasduttore Depth	M78713-PZ	
Trasduttore Speed	E26031	

Nota: Sono disponibili altri trasduttori. Siete pregati di contattare il vostro rivenditore Raymarine.

13.2 Parti di ricambio

La tabella seguente elenca le parti di ricambio disponibili per i display i50.

Descrizione	Codice articolo	Nota
Cornice anteriore i50/i60/i70	R22168	
Coperchio protettivo i50/i60/i70	R22169	
Tastiera i50 Depth	R70131	
Tastiera i50 Speed	R70130	
Tastiera i50 Tridata	R70132	

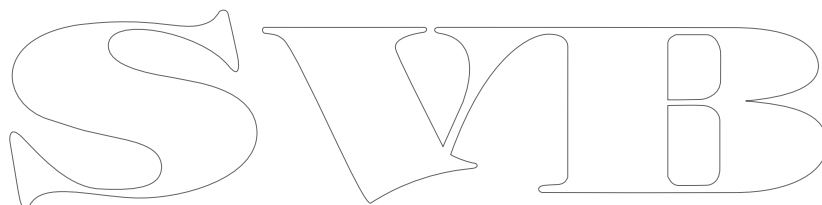

13.3 Cavi e accessori SeaTalk^{ng}

Cavi e accessori SeaTalk^{ng} da usare con i prodotti compatibili.

Descrizione	Codice articolo	Note
Kit backbone	A25062	Comprende: <ul style="list-style-type: none"> • Cavo backbone 2 x 5m (16,4ft) • Cavo backbone 1 x 20m (65,6ft) • Connettore a T (x4) • Terminali backbone (x2) • Cavo alimentazione (x1)
Spur SeaTalk ^{ng} 0,4 m (1,3 ft)	A06038	
Spur SeaTalk ^{ng} 1 m (3,3 ft)	A06039	
Spur SeaTalk ^{ng} 3 m (9,8 ft)	A06040	
Spur SeaTalk ^{ng} 5 m (16,4 ft)	A06041	
SeaTalk ^{ng} 0.4 m (1.3 ft) backbone	A06033	
Backbone SeaTalk ^{ng} 1 m (3,3 ft)	A06034	
Backbone SeaTalk ^{ng} 3 m (9,8 ft)	A06035	
Backbone SeaTalk ^{ng} 5 m (16,4 ft)	A06036	
Backbone SeaTalk ^{ng} 9 m (29,5 ft)	A06068	
Backbone SeaTalk ^{ng} 20 m (65,6 ft)	A06037	
Spur SeaTalk ^{ng} - estremità libere 1 m (3,3 ft)	A06043	
SeaTalk ^{ng} - estremità libere 3 m (9,8 ft)	A06044	
Cavo di alimentazione SeaTalk ^{ng}	A06049	
Terminale di carico SeaTalk ^{ng}	A06031	
Connettore a T SeaTalk ^{ng}	A06028	Fornisce il collegamento per 1 spur
Connettore a 5 vie SeaTalk ^{ng}	A06064	Fornisce il collegamento per 3 spur
Convertitore SeaTalk/SeaTalk ^{ng}	E22158	Consente il collegamento di un dispositivo SeaTalk a un sistema SeaTalk ^{ng} .
Terminale inline SeaTalk ^{ng}	A80001	Fornisce il collegamento diretto di un cavo spur all'estremità di un cavo backbone. Non è necessario un connettore a T.
Tappo di protezione per connettore SeaTalk ^{ng}	A06032	
Cavo adattatore SeaTalk (3 pin)/SeaTalk ^{ng} 0,4 m (1,3 ft)	A06047	

Descrizione	Codice articolo	Note
Cavo adattatore SeaTalk2 (5 pin)/SeaTalk ^{ng} 0,4 m (1,3 ft)	A06048	
Cavo adattatore DeviceNet (femmina)	A06045	Consente il collegamento di un dispositivo NMEA 2000 a un sistema SeaTalk ^{ng} .
Cavo adattatore DeviceNet (maschio)	A06046	Consente il collegamento di un dispositivo NMEA 2000 a un sistema SeaTalk ^{ng} .
Cavo adattatore DeviceNet (femmina) a estremità libere.	E05026	Consente il collegamento di un dispositivo NMEA 2000 a un sistema SeaTalk ^{ng} .
Cavo adattatore DeviceNet (maschio) a estremità libere.	E52027	Consente il collegamento di un dispositivo NMEA 2000 a un sistema SeaTalk ^{ng} .

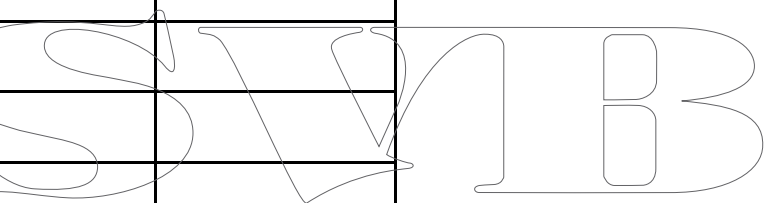

13.4 Convertitori

Codice articolo	Descrizione
E22158	Convertitore SeaTalk/SeaTalk ^{ng}

SWIB

Appendice A Stringhe NMEA 2000

La gamma i50 supporta le seguenti stringhe PGN (Parameter Group Number) NMEA 2000.

Nome PGN	PGN	i50 Depth Trasmette	i50 Depth Riceve	i50 Speed Trasmette	i50 Speed Riceve	i50 Tridata Trasmette	i50 Tridata Riceve
Conferma ISO	59392	•		•		•	
Richiesta ISO	59904		•		•		•
Richiesto Indirizzo ISO	60928	•	•	•	•	•	•
Indirizzo ISO richiesto	65240		•		•		•
Richiesta funzione gruppo NMEA	126208		•		•		•
Assegna funzioni gruppo NMEA	126208		•	•	•	•	•
Conferma funzioni gruppo NMEA	126208	•		•	•	•	•
Elenco PGN — Funzioni gruppo PGN trasmesse	126464	•		•		•	
Elenco PGN — Funzioni gruppo PGN ricevute	126464	•		•		•	
Informazioni sul prodotto	126996	•	•	•	•	•	•
Velocità	128259			•	•	•	•
Profondità dell'acqua	128267	•	•			•	•
Contamiglia totale	128275			•	•	•	•
Aggiornamento rapido COG & SOG	129026				•		•
Dati posizione GNSS	129029				•		•
Dati vento	130306				•		•
Parametri ambientali	130310			•	•	•	•
Parametri ambientali	130311				•		•
Temperatura	130312			•	•	•	•

SWIB

SWIB

Raymarine[®]
A FLIR COMPANY
SVIB