

**LOWRANCE**

## Serie HOOK

Manuel d'utilisation

FRANÇAIS

SVB



**HOOK-4**



**HOOK-5**



**HOOK-7**

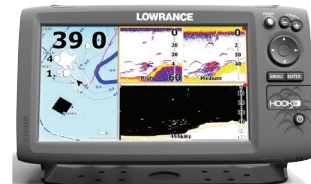

**HOOK-9**

**Copyright © 2015 Navico**

**Tous droits réservés.**

Lowrance® et Navico® sont des marques déposées de Navico.

Fishing Hot Spots® est une marque déposée de Fishing Hot Spots Inc.

Navionics® est une marque déposée de Navionics, Inc.

**Navico peut estimer nécessaire de modifier ses politiques commerciales et tarifaires à tout moment, et ce, sans avis préalable. Nous nous réservons le droit de ce faire sans avis préalable. Toutes les fonctions et spécifications peuvent être modifiées sans avis préalable.**

## Déclaration de conformité



### **Lowrance HOOK-4, HOOK-5, HOOK-7 et HOOK-9**

- répond aux normes techniques conformément à la section 15.103 des directives FCC,
- est conforme aux normes CE au titre de la directive RTTE 1999/5/CE,
- est conforme aux critères requis pour les appareils de niveau 2 de la norme de radiocommunications (compatibilité électromagnétique) 2008.

Pour plus d'informations, visitez notre site Web : [www.lowrance.com](http://www.lowrance.com)



**REMARQUE:** *Ce manuel couvre les modèles HOOK-4, HOOK-5, HOOK-7 et HOOK-9. En conséquence, les captures d'écrans des menus et des fenêtres de dialogue peuvent ne pas correspondre exactement à votre appareil.*

## Avertissement

Les changements ou modifications apportés par l'utilisateur, non expressément approuvés par la partie responsable de la conformité, pourraient annuler l'autorisation d'utilisation de l'appareil. Cet équipement a été testé et s'est avéré conforme aux limites imposées aux appareils numériques de la catégorie B, selon la section 15 des directives FCC. Ces limites ont été établies afin de garantir une protection raisonnable contre les interférences nocives émises dans un environnement résidentiel. Cet appareil génère, utilise et peut émettre de l'énergie en fréquence radio et pourrait, s'il n'était pas installé et utilisé selon les instructions, générer des interférences nuisibles aux communications radio. Cependant, aucune garantie n'est donnée que des interférences ne seront pas générées dans une installation en particulier. Si cet appareil provoque des interférences nuisibles à la réception de radio ou de télévision, ce qui peut être constaté en allumant et en éteignant l'appareil, nous incitons l'utilisateur à tenter d'éliminer ces interférences en prenant une ou plusieurs des mesures suivantes :

- Réorienter ou déplacer l'antenne de réception
- Augmenter la distance entre l'appareil et le récepteur
- Connecter l'appareil sur une alimentation autre que celle du récepteur
- Consulter le revendeur ou un technicien expérimenté.







**AVERTISSEMENT :** lorsqu'un appareil GPS est utilisé dans un véhicule, le conducteur est l'unique responsable de l'utilisation de ce véhicule et du respect des conditions de sécurité. Les conducteurs doivent à tout moment être attentifs aux conditions de conduite et de navigation. Un accident ou une collision engendrant des dommages matériels, des blessures corporelles ou le décès d'individus peut avoir lieu si le conducteur d'un véhicule équipé d'un appareil GPS ne prêtait pas suffisamment attention à son environnement et au fonctionnement du véhicule qu'il conduit.

# Table des matières

---

<b>Introduction.....</b>	<b>6</b>	Mode avancé .....	13
Commandes de l'unité.....	6	Mode Veille .....	13
Insertion de cartes microSD .....	7	Paramètres par défaut.....	13
<b>Principes de base .....</b>	<b>8</b>	<b>Pages .....</b>	<b>14</b>
Assistant d'installation .....	8	Page Pilote .....	14
Pages .....	8	Page Sondeur.....	14
Sélectionner des pages .....	8	Page Downscan .....	15
Menus Page .....	8	Page Carte .....	15
Utilisation des menus .....	10	Pages combinées .....	16
Boîtes de dialogue.....	10	Données Overlay.....	17
Saisie de texte .....	11	<b>Utilisation du sondeur.....</b>	<b>18</b>
Modes de pêche .....	11	CHIRP .....	18
Curseur.....	12	Trackback .....	19
Aller au curseur .....	12	Menu Sondeur.....	19

Options du sondeur .....	23	Orientation .....	41
Options Downscan .....	24	Réglages de la carte.....	42
Réglages sondeur .....	25	Réglages de navigation .....	43
Installation .....	27	<b>AIS</b> .....	<b>45</b>
<b>Utilisation du sondeur DownScan</b>	<b>28</b>	Configuration du système AIS .....	45
Trackback .....	28	Symboles des cibles.....	46
Menu DSI.....	28	Affichage des informations sur les cibles AIS.....	47
Vitesse Ping.....	30	<b>Réglages</b> .....	<b>48</b>
Options Downscan .....	30	Menu Réglages .....	48
<b>Utilisation de la carte .....</b>	<b>33</b>	Système.....	48
Menu Carte.....	33	Alarmes .....	50
Waypoints, Routes, Traces.....	34	Sauvegarde des captures d'écran.....	50
Écran Routes.....	35	<b>Spécifications .....</b>	<b>52</b>
Écran Traces .....	39		

Commandes de l'unité	
	<b>ÉCLAIRAGE/ALIMENTATION</b> : commande la luminosité et allume ou éteint l'unité.
	<b>PAVÉ À FLÈCHES</b> : commande le déplacement du curseur et active les options dans les menus.
	<b>PAGES</b> : permet de sélectionner une page à afficher.
	<b>MENU</b> : ouvre les menus contenant les réglages, le contexte et les pages.
	<b>ENTER</b> : valide les sélections de menu; enregistre un waypoint à la position du curseur.
	<b>MOB</b> : appuyez sur les deux touches de zoom et maintenez-les enfoncées pour créer un waypoint Homme à la mer.
	<b>Touches de ZOOM</b> : permettent d'effectuer un zoom avant/arrière.
<b>Lecteur de cartes microSD</b> : insérez une carte microSD vierge pour enregistrer les captures d'écran ou insérez une carte microSD de cartographie pour utiliser les données qu'elle contient.	

Mise en route	
<b>Éteindre/allumer l'unité</b>	Pour allumer/éteindre l'unité, appuyez sur la touche <b>ÉCLAIRAGE/ALIMENTATION</b> et maintenez-la enfoncée pendant trois secondes.
<b>Waypoint Homme à la mer (MOB)</b>	Appuyez simultanément sur les touches de <b>ZOOM AVANT</b> et de <b>ZOOM ARRIÈRE</b> pour définir un waypoint Homme à la mer (MOB). Votre système crée automatiquement une route de retour active au waypoint MOB. Pour mettre fin à cette fonction, vous devez annuler la navigation.
<b>Réglage de la luminosité</b>	Cette unité dispose de 10 niveaux de luminosité. Appuyez sur la touche <b>ÉCLAIRAGE/ALIMENTATION</b> pour passer d'un niveau à un autre.
<b>Mode Muet de la fonction audio</b>	Sélectionnez <b>Audio : silencieux</b> dans le menu Système et appuyez sur <b>ENTER</b> . Active/désactive <b>Mute</b> .

## Insertion de cartes microSD

Introduisez doucement la carte microSD dans le lecteur jusqu'à ce qu'elle s'enclenche.

Pour la retirer, enfoncez doucement la carte jusqu'à ce qu'elle soit éjectée.

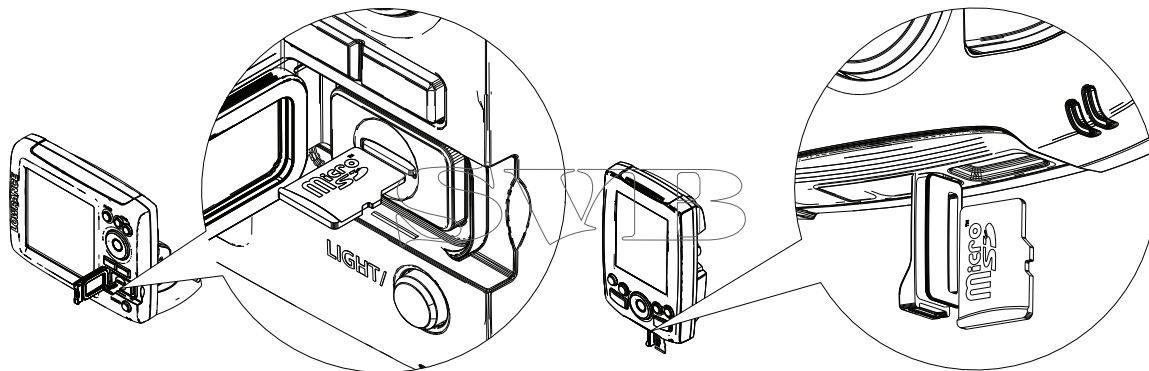

**HOOK-5, HOOK-7 et HOOK-9**

**HOOK-4**

# Principes de base

## Assistant d'installation

L'assistant d'installation apparaît lorsque vous allumez l'unité pour la première fois. Pour choisir vos propres paramètres, ne lancez pas l'assistant d'installation. Pour le relancer, restaurez les paramètres par défaut.

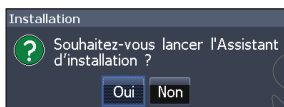

## Pages



Boîte de dialogue de la touche Pages



**NOTE:** Les pages disponibles varient selon le modèle et selon les capteurs connectés.

## Sélectionner des pages

Pour sélectionner une page, appuyez sur la flèche du pavé qui pointe en direction de la page souhaitée et appuyez sur **ENTER**.

## Menus Page

Les pages Pilote, Downscan, Sondeur et Carte comportent des menus qui sont accessibles uniquement lorsque ces pages sont à l'écran.

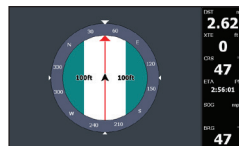

Page Pilote

MENU

Menu Pilote



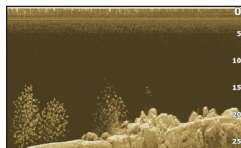

Page Downscan

MENU

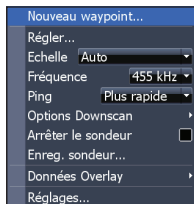

Menu Downscan

## Pages combinées

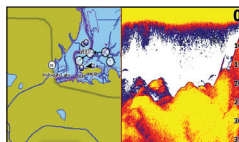

Page à deux fenêtres

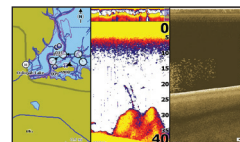

Page à trois fenêtres

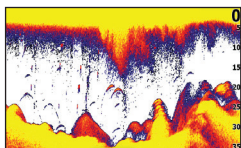

Page Sondeur

MENU

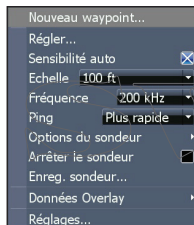

Menu Sondeur

Appuyez deux fois sur la touche **PAGES** pour activer les fenêtres. Le menu Page de la page active s'affiche lorsque la touche **MENU** est actionnée. La page active est identifiée par une bordure orange.

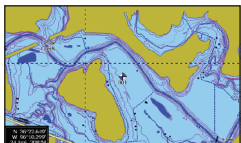

Page Carte

MENU

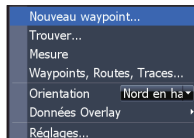

Menu Carte

## Accès au menu Réglages

MENU

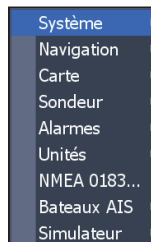

## Accès aux options du menu

Le pavé à flèches et la touche **ENTER** servent à sélectionner les options et à ouvrir les sous-menus. Utilisez le pavé à flèches pour sélectionner l'option souhaitée et appuyez sur **ENTER**.

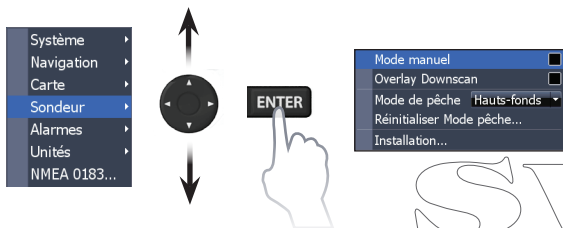

## Utilisation des menus

Il existe plusieurs types de menu servant à ajuster les options et les réglages, notamment les barres de défilement, les fonctions d'activation/désactivation et les menus déroulants.

### Barres de défilement

Sélectionnez la barre de défilement et appuyez sur la flèche gauche (diminuer) ou la flèche droite (augmenter) du pavé.



## Fonctions On/Off

Sélectionnez un réglage on/off et appuyez sur **ENTER** pour activer/désactiver l'option.

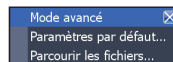

## Menus déroulants

Accédez au menu déroulant, appuyez sur la flèche Haut/Bas du pavé pour sélectionner l'élément souhaité et appuyez sur **ENTER**.

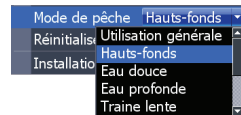

**REMARQUE** : appuyez sur la touche **MENU** pour quitter les menus.

## Boîtes de dialogue

Les boîtes de dialogue sont destinées à présenter des informations à l'utilisateur ou à lui permettre d'en fournir lui-même. Selon le type de donnée d'entrée, différentes méthodes sont utilisées pour confirmer, annuler ou fermer la boîte de dialogue.



## Saisie de texte

Certaines opérations (attribuer un nom à un waypoint, une route ou une trace, notamment) impliquent de saisir du texte.

### Pour saisir du texte :

1. Utilisez le pavé à flèches pour sélectionner le caractère souhaité et appuyez sur **ENTER**.
2. Répétez l'étape 1 pour chaque caractère à saisir.
3. Lorsque vous avez terminé de saisir du texte, sélectionnez **OK** et appuyez sur **ENTER**.

Active l'écriture en majuscules/minuscules

Bascule le clavier alphabétique en mode QWERTY et inversement

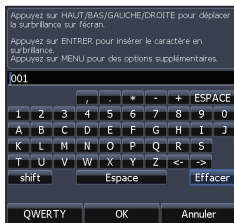

## Modes de pêche

### (Sondeur conventionnel uniquement)

Différents modes de pêche incluant des paramètres prédéfinis sont disponibles pour correspondre au mieux à vos conditions spécifiques de pêche.

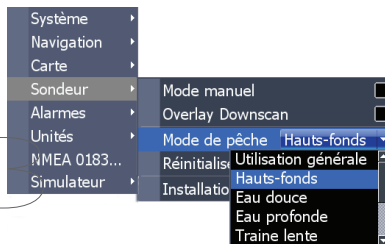

Options du mode de pêche		
Utilisation générale	1 000 pieds (305 m) ou moins	Région côtière
Hauts-fonds	60 pieds (20 m) ou moins	Fonds très profonds avec algues
Eau douce	400 pieds (130 m) ou moins	Eaux intérieures/à proximité des côtes
Eau profonde	1 000 pieds (305 m) ou plus	Haute mer
Traîne lente	400 pieds (130 m) ou moins	Eaux intérieures/côtières
Traîne rapide	400 pieds (130 m) ou moins	Eaux intérieures/côtières
Eau claire	400 pieds (130 m) ou moins	Eaux intérieures/côtières
Eau saumâtre	400 pieds (130 m) ou moins	Mélange d'eau douce et d'eau salée
Glace	400 pieds (130 m) ou moins	Pêche en eau glacée

## Curseur

Le pavé à flèches déplace le curseur sur l'écran, ce qui permet de faire défiler la carte, de sélectionner des éléments sur la carte et d'examiner l'historique du sondeur.

Appuyez sur **MENU** et sélectionnez *Retourner au bateau* ou *Quitter le mode Curseur* pour effacer le curseur.

## Aller au curseur

Permet de naviguer jusqu'à la position du curseur.

1. Déplacez le curseur jusqu'à l'emplacement souhaité et appuyez sur **MENU**.
2. Sélectionnez *Aller à curseur* et appuyez sur **ENTER**.



**REMARQUE :** utilisez le mode Eau douce si vous pêchez à une profondeur de 100 pieds ou moins, faute de quoi votre unité risque de ne pas suivre le fond correctement.

## Mode avancé

Active les fonctions et les paramètres avancés.

Les fonctions suivantes sont activées lorsque le mode avancé est activé :

- Navigation (active les réglages Rayon d'arrivée, Distance écart de route et Relèvements)
- Alarmes (active les options d'alarme d'arrivée, d'écart de cap et de mouillage)
- Sortie NMEA 0183 (câble optionnel Alimentation/NMEA 000-0127-49)
- Unités (active les options de distance, de vitesse, de profondeur, de température et de cap)

## Mode Veille

Diminue la consommation d'énergie en éteignant le sondeur et l'affichage.



Appuyez sur la touche **ÉCLAIRAGE/ALIMENTATION** pour accéder à la boîte de dialogue Luminosité.



**REMARQUE** : si vous laissez votre unité en mode Veille lorsque votre bateau n'est pas utilisé, la batterie se déchargera.

## Paramètres par défaut

Rétablit la valeur par défaut des options et des réglages de l'unité.

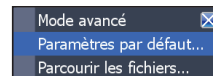

# Pages



## Page Pilote

La page Pilote présente un compas indiquant votre position actuelle, la direction jusqu'à votre destination, et un panneau d'informations de navigation numériques.

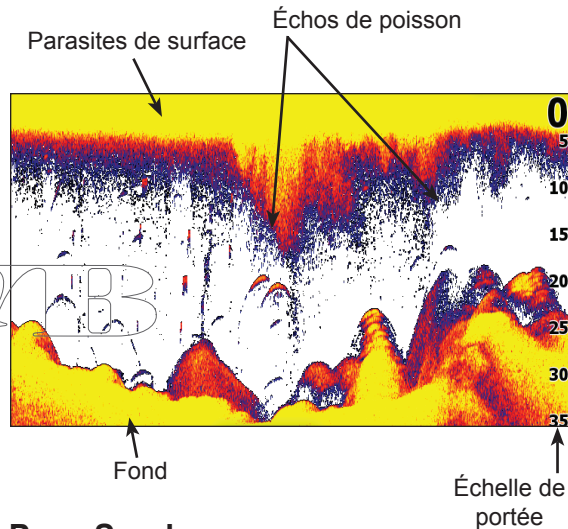

## Page Sondeur

Permet d'afficher la colonne d'eau qui défile de droite à gauche sur l'écran de votre unité.

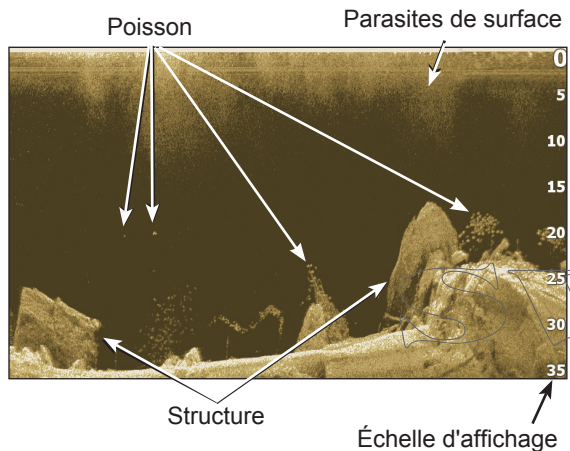

## Page Downscan

La page Downscan montre la colonne d'eau qui défile de droite à gauche. Vous pouvez superposer les données du sondeur Downscan à la page du sondeur conventionnel en sélectionnant **Overlay Downscan** dans le menu Sondeur.

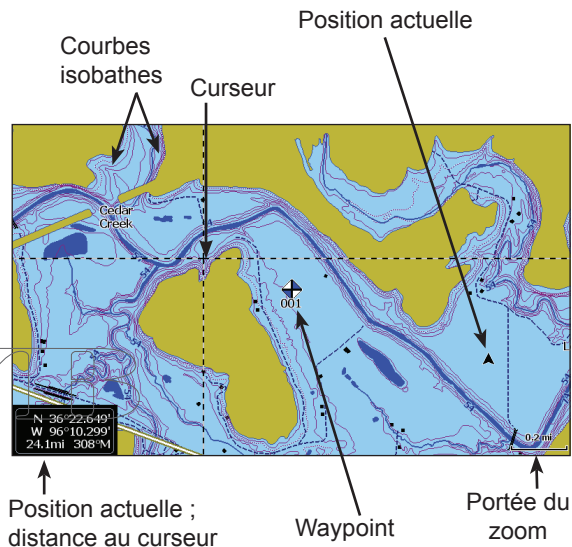

## Page Carte

Représente une carte qui se déplace en temps réel conformément au déplacement de votre embarcation. Par défaut, la carte est affichée en vue du dessus, avec le Nord en haut de l'écran.

## Pages combinées

Cette unité comporte quatre pages combinées préconfigurées.

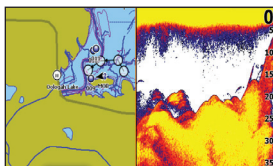

Carte/Sondeur

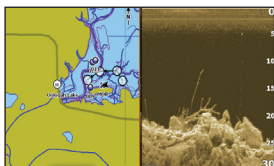

Carte/Downscan

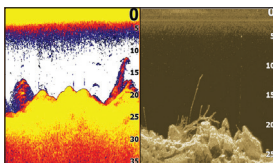

Sondeur/Downscan

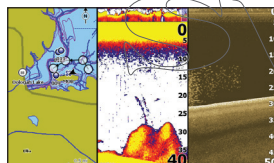

Carte/Sondeur/Downscan



**REMARQUE :** appuyez deux fois sur la touche **PAGES** pour activer les fenêtres.



**REMARQUE:** Pour ajuster la taille d'un panneau, Sélectionner une page à afficher et choisir taille panneau dans le menu.



### Personnalisation des pages combinées

Vous pouvez ajuster la taille des fenêtres des pages combinées et modifier l'organisation des pages à l'écran : verticalement (pages côte à côte) ou horizontalement (pages l'une au dessus de l'autre).

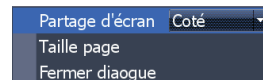

Pour faire des modifications sur les panneaux de pages, sélectionner une page sur le carrousel et appuyer sur **MENU**.



## Données Overlay

Permet de sélectionner les données figurant dans les pages Sondeur, Downscan et Carte.

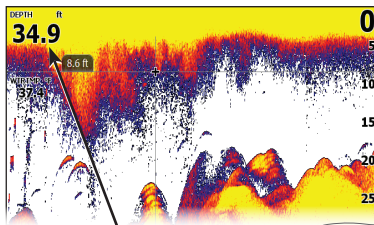

Données Overlay

### Afficher

Active/désactive l'affichage des données en surimpression, sans en modifier la configuration.



### Configurer

Permet de sélectionner/personnaliser les données de surimpression.

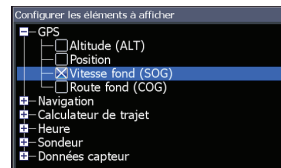
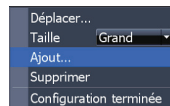

### Pour ajouter des données de surimpression :

1. Dans la page Sondeur, Carte ou Downscan, appuyez sur **MENU**.
2. Sélectionnez *Données Overlay* et appuyez sur **ENTER**.
3. Sélectionnez *Configurer* et appuyez sur **ENTER**.
4. Appuyez sur **MENU** et sélectionnez *Ajout*. Appuyez sur **ENTER**.
5. Sélectionnez une catégorie de données et appuyez sur **ENTER**.
6. Sélectionnez les données souhaitées et appuyez sur **ENTER**.
7. Appuyez sur **MENU** et sélectionnez *Revenir aux superpositions*. Appuyez sur **ENTER**.
8. Appuyez sur **MENU**, sélectionnez *Configuration terminée* et appuyez sur **ENTER**.

# Utilisation du sondeur

---

Cette unité prend en charge deux types d'images de sondeur : les images classiques et les images Downscan.

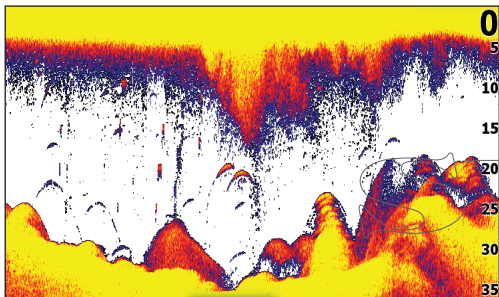

Les fonctions décrites dans cette partie concernent le sondeur conventionnel.

Reportez-vous à la partie Options Downscan pour en savoir plus sur les fonctions Downscan.

## CHIRP

Une sonde CHIRP (Compressed High Intensity Radar Pulse) transmet un signal modulé en fréquence et en amplitude autour de la fréquence du modèle de sonde sélectionné.

Ce mode de fonctionnement permet d'obtenir une meilleure qualité d'image, une meilleure séparation des cibles et une plus grande profondeur de propagation.

Selon la sonde utilisée cet appareil supporte les fonctions High CHIRP, Medium CHIRP et Low CHIRP.

- 50/200 kHz (Low/High CHIRP)
- 83/200 kHz (Medium/High CHIRP)

Pour utiliser le CHIRP, Sélectionner la fréquence CHIRP dans le menu fréquence.

## Trackback

Vous pouvez consulter l'historique récent de votre sondeur en déplaçant le curseur à gauche jusqu'à ce que l'image à l'écran commence à reculer.

La barre bleue d'historique du sondeur

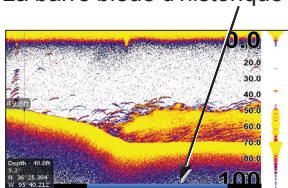

Déplacez la barre de l'historique du sondeur vers la droite pour rétablir le défilement normal du sondeur ou appuyez sur **MENU** et sélectionnez *Quitter le mode Curseur*.

## Menu Sondeur

Dans n'importe quelle page du sondeur, appuyez sur **MENU** pour accéder au menu Sondeur.

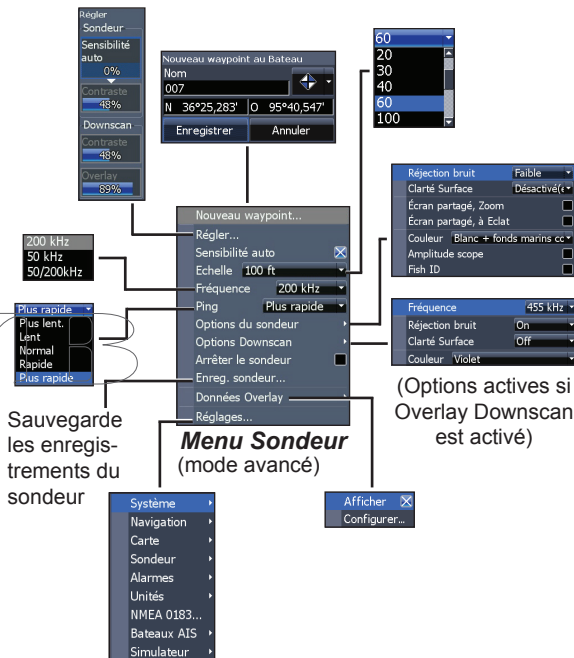

Sauvegarde les enregistrements du sondeur

**Menu Sondeur**  
(mode avancé)

(Options actives si Overlay Downscan est activé)

## Nouveau Waypoint

Insère un waypoint à votre position actuelle ou à la position du curseur. Dans le menu Nouveau waypoint, vous pouvez saisir le nom du waypoint, sélectionner une icône et préciser une latitude et une longitude.

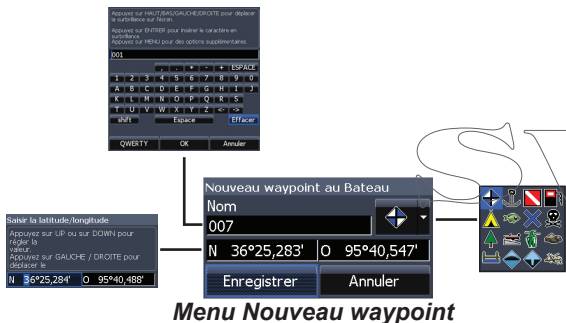

**Menu Nouveau waypoint**

## Régler

Permet d'ajuster la Sensibilité et le Contraste.

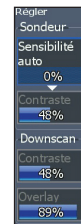

## Sensibilité

Permet de configurer la quantité de détails affichés à l'écran. Une quantité trop importante de détails risque d'encombrer l'écran. Si la valeur de sensibilité est trop faible, les échos souhaités peuvent ne pas s'afficher.

## Colourline

Permet de distinguer les poissons et la structure du fond en appliquant une couleur claire aux échos forts et une couleur foncée aux échos faibles. Un réglage de ligne de couleur n'affichera que les échos les plus forts dans les zones de couleurs claires.

## Sensibilité auto

Maintient la sensibilité à un niveau adapté à la majorité des conditions et réduit ainsi la nécessité de réglages fréquents. Cette fonction est activée par défaut.



**REMARQUE** : lorsque cette fonction est activée, vous pourrez modifier légèrement la sensibilité (+/-40%). Vous devrez la désactiver pour y apporter des modifications significatives.

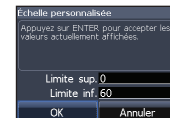
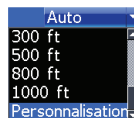

**Menu Échelle personnalisée**

## Echelle

Sélectionne la portée la plus profonde affichée à l'écran. Les réglages d'échelle affichent la section de la colonne d'eau allant de la surface de l'eau jusqu'à l'échelle de profondeur sélectionnée.

Si vous sélectionnez une échelle de profondeur trop importante, l'unité ne sera pas en mesure de repérer le fond.

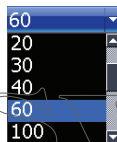

**REMARQUE** : si vous utilisez une échelle personnalisée, il est probable que vous ne recevez pas de relevés numériques de profondeur ou que vous recevez des informations incorrectes sur la profondeur.

## Échelle personnalisée — Limites supérieure et inférieure

Permet de sélectionner les limites inférieures et supérieures d'une section de la colonne d'eau. Ceci permet de voir une section de la colonne d'eau n'incluant ni la surface ni le fond. Les limites doivent être séparées d'au moins 2 mètres (6,5 pieds).

## Fréquence

Contrôle la fréquence du transducteur utilisée par l'unité. Cet appareil supporte les fréquences suivantes : 50 kHz, 83 kHz, 200 kHz, Low CHIRP, Medium CHIRP et High CHIRP.

Seules les fréquences supportées par votre sonde apparaissent dans le menu choix de fréquences.

<b>Fréquence</b>	
50 kHz	Propagation en eaux profondes, définition basse
83 kHz	Cône d'émission plus large pour une couverture étendue
200 kHz	la plus haute sensibilité et la meilleure separation des cibles en eaux peu profondes
Low CHIRP	Propagation en eaux profondes, définition basse
Medium CHIRP	Meilleure propagation qu'en mode High CHIRP avec une perte minimale de la séparation des cibles
High CHIRP	Meilleure résolution en eaux peu profondes qu'en Medium CHIRP
Fréq. perso. haute	Sélectionne une Mono-Fréquence custom dans la plage de fréquence haute ou basse pour réduire/éliminer les interférences d'autres transducers CHIRP
Fréq. perso. moyenne	

## **Vitesse Ping**

Permet de configurer l'intervalle entre les ondes de sondage que le transducteur émet.

Les réglages de la vitesse Ping peuvent contribuer à réduire les interférences d'autres transducteurs. Lorsque vous utilisez les modes de pêche, les réglages de la vitesse ping sont optimisés pour les conditions de pêche sélectionnées. Ainsi, dans la plupart des cas, il est inutile de modifier les réglages.

## Options du sondeur

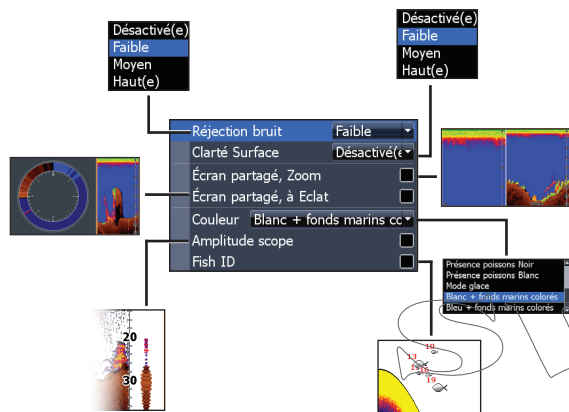

### Réjection bruit

Utilise un traitement de signal avancé pour contrôler les effets que le bruit (pompes de bateaux, conditions de l'eau, démarrage du moteur, etc.) produit sur votre affichage, puis filtre les signaux indésirables.

### Clarté Surface

Clarté Surface réduit le brouillage près de la surface en réduisant la sensibilité du récepteur près de la surface.

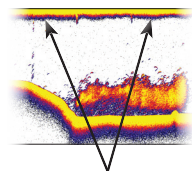

*Parasites de surface*

### Écran partagé, Zoom et à Éclat

Permet de passer d'une vue du sondeur en mode plein écran à une vue partagée et inversement.

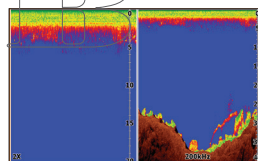

*Écran partagé, Zoom*

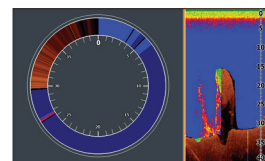

*Écran partagé, à Éclat*

### Couleur

Permet de changer l'apparence de l'affichage à l'aide de palettes utilisant différentes nuances de couleurs/luminosité.

## Amplitude scope

Indique l'amplitude des échos les plus récents captés par le sondeur.

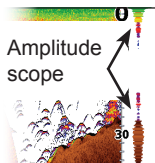

## Fish ID (ID Poisson)

Affiche les échos de poissons en tant que symboles de poisson au lieu d'arcs d'échos.

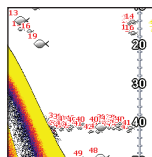

**REMARQUE** : l'option Fish ID (ID Poisson) n'est pas la méthode de détection de poissons la plus précise puisque des structures et des débris flottants peuvent être affichés en tant que symboles de poisson à l'écran.

## Options Downscan

Vous pouvez ajuster les réglages de superposition Overlay Downscan dans la page du sondeur. Les options Downscan sont décrites de façon détaillée dans la partie DSI.

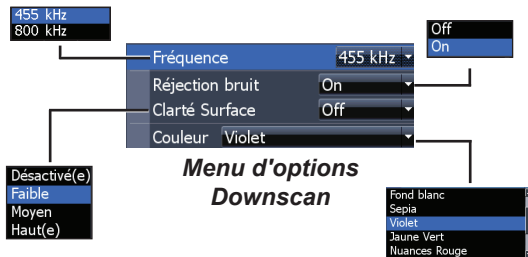

**REMARQUE** : le menu des options Downscan n'est disponible que si Overlay Downscan est activé.

## Arrêter le sondeur

Empêche l'émission du Transducer pour réduire/éliminer les interférences entre deux sondeurs utilisés simultanément sur le même bateau.



**REMARQUE:** l'historique du sondeur n'est pas enregistré si le sondeur est arrêté.



## Enregistrement des données du sondeur

Vous pouvez mémoriser les données du sondeur et les enregistrer dans un fichier, sur une carte microSD insérée dans le lecteur de cartes de l'unité.

Contrôle la qualité des enregistrements. Une qualité élevée nécessite davantage de mémoire.

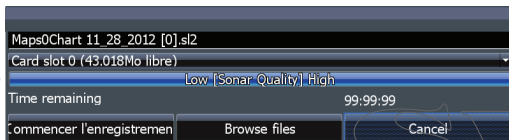

Affiche les enregistrements sauvegardés

## Données Overlay

Permet de sélectionner les données à afficher en haut de la page du sondeur. La configuration des données d'overlay est présentée dans la partie Pages.Réglages du sondeur

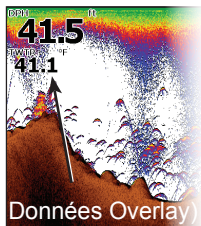

## Réglages sondeur

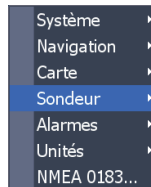

ENTER

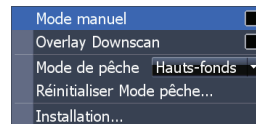

## Réglages conventionnels/réglages Downscan

Il est possible de définir les réglages du sondeur Conventionnel et du sondeur Downscan dans le menu Sondeur.

Seuls les réglages du sondeur conventionnel seront visibles sur la page Sondeur.

Restreint la capacité de recherche de profondeur numérique de l'unité

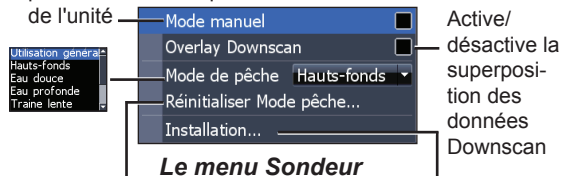

Lorsque l'unité est en mode manuel, il se peut que vous ne receviez pas de lecture de profondeur numérique ou que vous receviez des données incorrectes sur la profondeur.

### Mode de pêche

Améliore les performances de votre unité : il propose des jeux prédéfinis de paramètres de sondeur correspondant à des conditions de pêche particulières. Pour plus d'informations sur les modes de pêche, reportez-vous à la partie Principes de base.

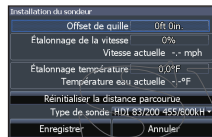
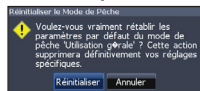
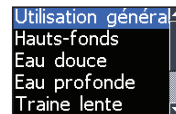

### Mode Manuel

Réduit la capacité de la profondeur numérique afin que l'unité n'envoie que des signaux du sondeur à l'échelle de profondeur sélectionnée. L'affichage reste ainsi fluide lorsque la profondeur est hors de l'échelle du transducteur.

### Réinitialiser Mode pêche

Réinitialise les réglages par défaut du mode de pêche sélectionné. Cela est utile si vous souhaitez supprimer les réglages réalisés dans le mode de pêche.



**AVERTISSEMENT** : le mode manuel est réservé aux utilisateurs expérimentés.

## Installation

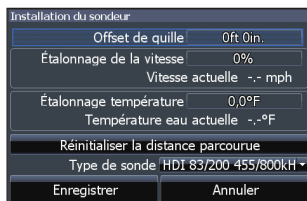

### Menu Installation

#### Offset de quille

Les transducteurs mesurent toujours la profondeur comprise entre le transducteur et le fond. Par conséquent, les relevés de profondeur ne prennent pas en compte, dans leur calcul, la distance qui sépare le transducteur de la quille/

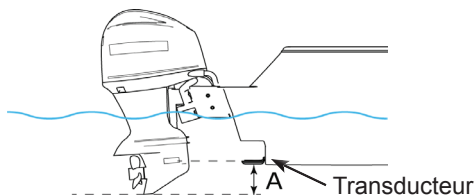

A : Décalage de quille (pa ex. -0,3 mètre)

dessous du moteur ou de la surface de l'eau. Avant de définir le décalage par rapport à la quille (Offset de quille), mesurez la distance entre le transducteur et le dessous du moteur - voir illustraton. Si, par exemple, la distance est de 30 cm, la valeur saisie doit être -0,3 mètre.

#### Étalonnage de la vitesse

Étalonne le capteur de vitesse de roue à aubes selon les indications de vitesse fournies par une source GPS.

#### Étalonnage température

Calibre les données du capteur de température du transducteur avec les données d'une source de température connue pour assurer la précision des informations concernant la température.

#### Réinitialiser la distance parcourue

Remet le loch à zéro.

#### Type de sonde

Sélectionne le modèle de sonde relié à votre unité.

# Utilisation du sondeur DownScan

Cette unité prend en charge deux types d'images de sondeur : les images classiques et les images Downscan.

Les fonctions décrites dans cette partie concernent le sondeur Downscan. Reportez-vous à la partie Utilisation du sondeur pour en savoir plus sur les fonctions et les réglages du sondeur conventionnel.

## Trackback

Vous pouvez consulter l'historique du sondeur en appuyant sur la flèche gauche du pavé jusqu'à ce que le défilement de l'écran s'inverse et que la barre d'historique du sondeur apparaisse en bas de l'écran.

Barre de l'historique DownScan

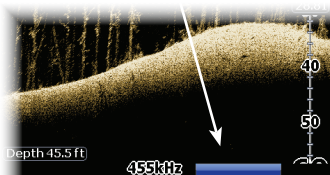

Déplacez la barre de l'historique du sondeur vers la droite pour rétablir le défilement normal du sondeur ou appuyez sur **MENU** et sélectionnez *Quitter le mode Curseur*.

## Menu DSI

Appuyez sur **MENU** dans n'importe quelle page DSI pour afficher le menu DSI.

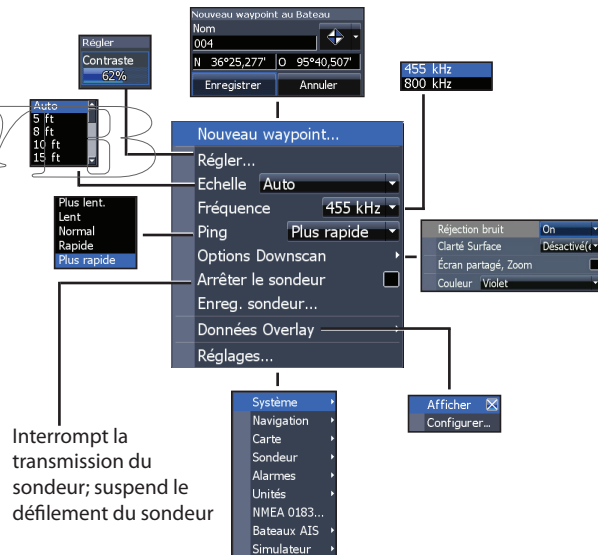

## Nouveau Waypoint

Insère un waypoint à votre position actuelle ou à la position du curseur. Dans le menu Nouveau waypoint, vous pouvez saisir le nom du waypoint, sélectionner une icône et préciser une latitude et une longitude.

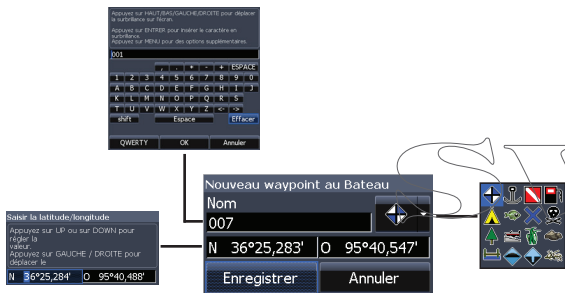

Menu Nouveau waypoint

## Régler

Pour ajuster les réglages de contraste, accédez à la barre de défilement Contraste.

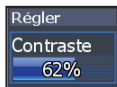

## Contraste

Règle la luminosité entre les zones claires et les zones sombres sur l'écran, ce qui permet de distinguer plus aisément les objets immergés du fond.

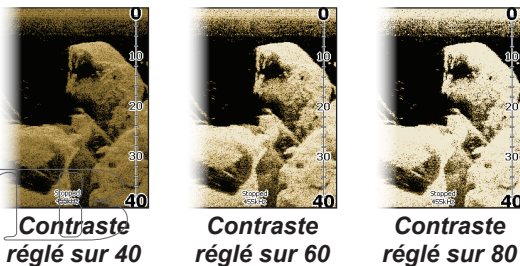

## Échelle

Les réglages d'échelle affichent la section de la colonne d'eau allant de la surface de l'eau jusqu'à l'échelle de profondeur sélectionnée.

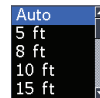

## Échelle personnalisée — Limites supérieure et inférieure

Permet de sélectionner les limites inférieures et supérieures d'une section de la colonne d'eau. Vous pouvez ainsi voir une section de la colonne d'eau qui n'inclut pas la surface de l'eau.

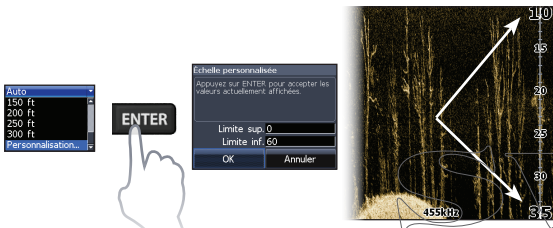

Les limites doivent être séparées d'au moins 2 mètres (6 pieds et 5 pouces).

**REMARQUE :** si vous utilisez une échelle personnalisée, il est probable que vous ne receviez pas de relevés numériques de profondeur ou que vous receviez des informations incorrectes sur la profondeur.



## Fréquence

Contrôle la fréquence du transducteur utilisée par l'unité. La fréquence de 800 kHz offre la meilleure résolution, alors que la fréquence de 455 kHz permet de couvrir des profondeurs plus importantes.

455 kHz  
800 kHz

## Vitesse Ping

Permet de configurer l'intervalle entre les ondes de sondage que le transducteur émet. Les réglages de la vitesse Ping peuvent contribuer à réduire les interférences d'autres transducteurs.

## Options Downscan

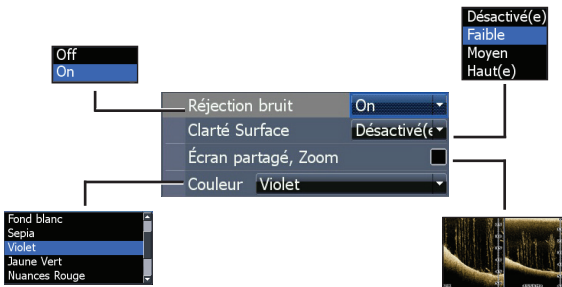

## Réjection bruit

Utilise un traitement de signal avancé pour contrôler les effets que le bruit (pompes de bateaux, conditions de l'eau, démarrage du moteur, etc.) produit sur votre affichage, puis filtre les signaux indésirables.

## Clarté Surface

Clarté Surface réduit le brouillage près de la surface en réduisant la sensibilité du récepteur près de la surface.

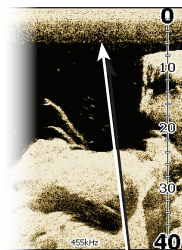

**Clarté Surface configurée sur Basse.**

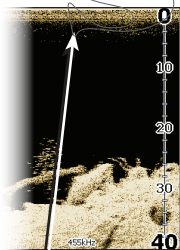

**Clarté Surface réglée sur Haut.**

## Écran partagé Zoom

Modifie l'affichage en partageant l'écran du zoom.

## Couleur

Permet de sélectionner la palette de couleurs qui convient le mieux aux conditions de pêche réelles.



La palette Fond blanc est particulièrement adaptée pour la visualisation des objets en suspension. Violet convient pour visualiser les détails de la structure et déterminer la dureté du fond. Sepia est la couleur la plus adaptée pour l'observation des détails du fond.

## Arrêter le sondeur

Empêche l'émission du Transducer pour réduire/éliminer les interférences entre deux sondeurs utilisés simultanément sur le même bateau.



**REMARQUE :** *l'historique du sondeur (Trackback) n'est pas enregistré si le sondeur est arrêté.*

## Données Overlay

Permet de sélectionner les données à afficher en haut de la page DownScan.

La configuration des données d'overlay est présentée dans la partie Pages.

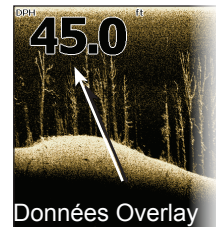

## Enregistrement des données du sondeur

Vous pouvez mémoriser les données du sondeur et les enregistrer dans un fichier, sur une carte microSD insérée dans le lecteur de cartes de l'unité.

Permet d'accéder au menu Réglages. Reportez-vous à la partie « Réglages sondeur », à la page 25.

Contrôle la qualité des enregistrements. Une qualité élevée nécessite davantage de mémoire.

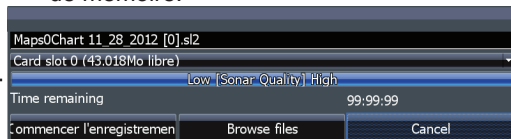

Affiche les enregistrements sauvegardés



# Utilisation de la carte

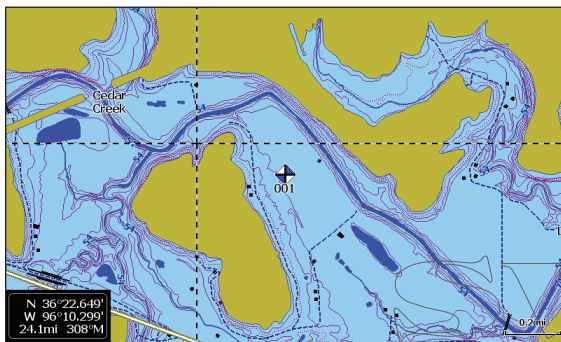

## Menu Carte

Dans n'importe quelle page Carte, appuyez sur **MENU** pour accéder au menu Carte.

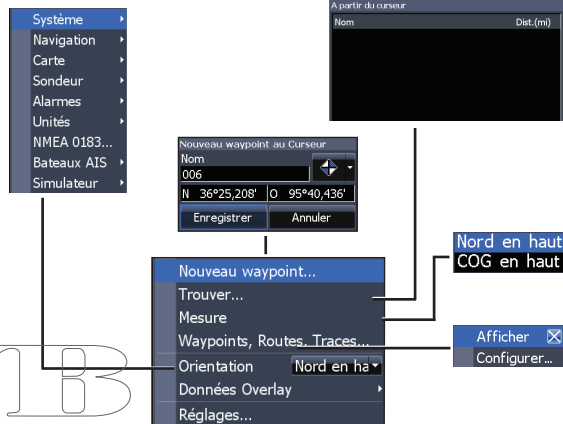

## Menu Carte

### Nouveau Waypoint

Crée un waypoint à votre position actuelle ou à la position du curseur. Lorsque le curseur est visible à l'écran, les waypoints sont enregistrés à la position du curseur ; inversement, si le curseur n'apparaît pas à l'écran, les waypoints sont enregistrés à votre position actuelle.

# Waypoints, Routes, Traces

Permettent de créer, d'éditer, de suivre et de supprimer des waypoints, des routes et des traces.

Utilisez les flèches gauche et droite du pavé pour passer de l'onglet des waypoints à l'onglet des routes et à celui des traces.

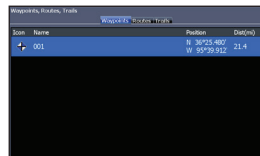

Écran Waypoints

MENU

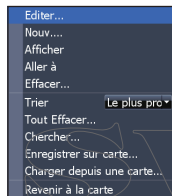

Menu Way-points

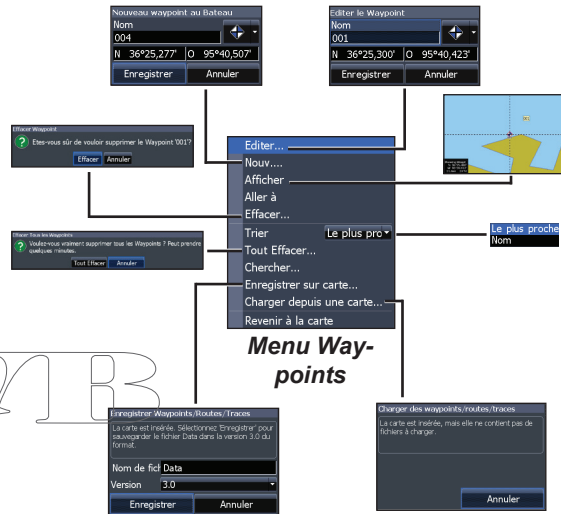

## Editer

Permet de modifier le nom, l'icône et la latitude/longitude du waypoint sélectionné.



## Nouveau

Crée un waypoint à la position du curseur ou à celle du bateau. Vous pouvez également sélectionner le nom, l'icône et la latitude/longitude du waypoint à partir du menu Nouveau waypoint.



## Afficher

Affiche le waypoint sélectionné sur la carte.

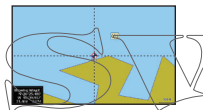

## Aller à

Permet de naviguer en direction d'un waypoint.

## Effacer et Tout Effacer

Effacer sert à supprimer le waypoint sélectionné. Tout Effacer supprime tous les waypoints.



## Trier

Détermine la manière dont les waypoints sont classés (selon leur nom ou selon leur proximité).

Le plus proche  
Nom

## Écran Routes

Permet de créer, d'éditer, de suivre et de supprimer des routes. Utilisez le pavé à flèches pour mettre en surbrillance l'onglet Routes et accéder à l'écran correspondant.



Écran Routes

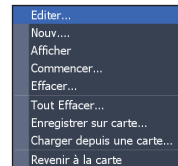

Menu Routes

## Création d'une route

Vous créez des routes en insérant des waypoints sélectionnés dans une liste de waypoints ou en utilisant le curseur pour positionner de nouveaux points sur la carte. Vous pouvez également ajouter des waypoints à une route en les sélectionnant dans l'écran Carte.

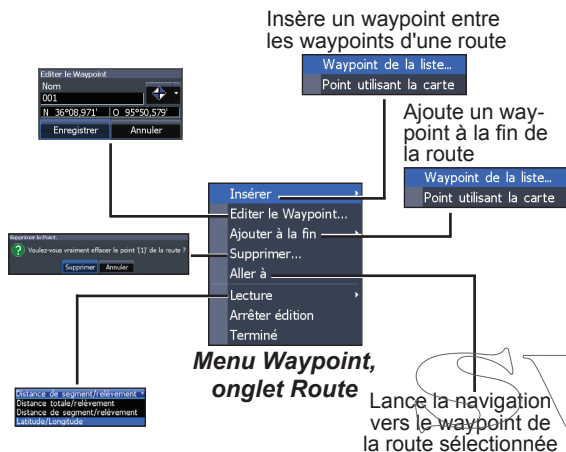

## Champ Segment Nom

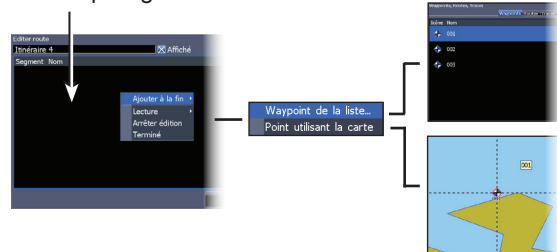

## Créer une route à partir de la liste de waypoints :

1. Dans l'écran Routes, appuyez sur **MENU**.
2. Sélectionnez *Nouveau* et appuyez sur **ENTER**.
3. Utilisez la flèche Bas du pavé pour sélectionner le champ Segment Nom et appuyez sur **ENTER**.
4. Appuyez sur **MENU**, sélectionnez *Ajouter à la fin* et appuyez sur **ENTER**.
5. Mettez en surbrillance un *Waypoint de la liste* et appuyez sur **ENTER**.
6. Sélectionnez le waypoint souhaité et appuyez deux fois sur la touche **ENTER**.
7. Répétez l'étape 6 pour insérer d'autres waypoints.
8. Lorsque la route est complète, appuyez sur **MENU**, sélectionnez *Fin d'ajout* et appuyez sur **ENTER**.
9. Appuyez sur **MENU**, sélectionnez *Arrêter édition* et appuyez sur **ENTER**.
10. Sélectionnez *Enregistrer* et appuyez sur **ENTER**.

## Pour créer une route en utilisant les points de la carte :

1. Répétez les étapes 1 à 4 des instructions relatives à la création d'une route à partir de la liste de waypoints.
2. Sélectionnez **Point utilisant la carte** et appuyez sur **ENTER**. La page Carte apparaît.
3. Placez le curseur à la position souhaitée. Appuyez sur **ENTER** pour définir un waypoint.
4. Répétez l'étape 3 pour insérer d'autres waypoints pour la route.
5. Appuyez sur **MENU** et sélectionnez **Fin d'ajout**. Appuyez sur **ENTER**.
6. Appuyez sur **MENU**, sélectionnez **Arrêter édition** et appuyez sur **ENTER**.
7. Mettez en surbrillance le bouton **Enregistrer** et appuyez sur **ENTER**.

2. Sélectionnez **Commencer** et appuyez sur **ENTER**.
3. Sélectionnez **Aller** ou **Inverser** et appuyez sur **ENTER**.
4. Appuyez sur **MENU** et sélectionnez **Revenir à la carte**. Appuyez sur **ENTER**.

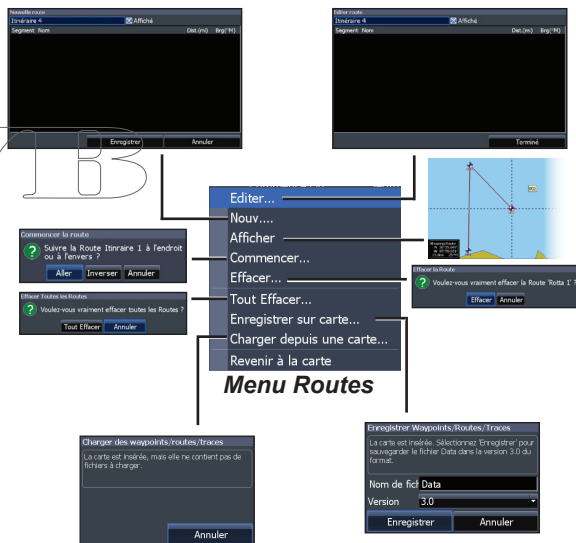

## Suivre une route

Les routes peuvent être suivies dans un sens ou dans l'autre.

1. Sélectionnez la route souhaitée dans l'écran Route et appuyez sur **MENU**.

## Pour annuler la navigation :

1. Dans l'écran Carte, appuyez sur **MENU**.
2. Sélectionnez *Navigation* et appuyez sur **ENTER**.
3. Mettez en surbrillance *Annuler* et appuyez sur **ENTER**.
4. Sélectionnez *Oui* et appuyez sur **ENTER**.

## Menus *Éditer route* et *Nouvelle route*

Permettent de modifier ou de créer des routes ainsi que le nom des routes et d'activer ou de désactiver l'affichage des routes.



Active/désactive l'affichage de la route sur la carte

Pour éditer/créer une route, utilisez le pavé à flèches pour sélectionner le champ Segment Nom et appuyez sur **ENTER**.

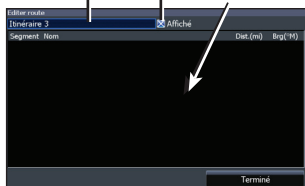

Pour accéder au menu *Éditer route* ou *Nouvelle route*, sélectionnez *Éditer* ou *Nouveau* dans le menu Routes et appuyez sur **ENTER**.

Pour valider les modifications apportées aux menus *Éditer route* ou *Nouvelle route*, appuyez sur **MENU**, sélectionnez *Arrêter édition* et appuyez sur **ENTER**. Sélectionnez *Terminé* et appuyez sur **ENTER**.

## Affiché

Permet d'afficher ou de masquer une route à l'écran, de façon à éviter que l'écran ne devienne illisible du fait d'un trop grand nombre de routes.

## Effacer et Tout Effacer

Effacer sert à supprimer la route de votre choix. Tout Effacer supprime toutes les routes.

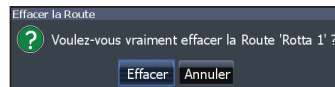

## Écran Traces

Permet de créer, d'éditer, de suivre et de supprimer des traces. Utilisez le pavé à flèches pour mettre en surbrillance l'onglet Traces et accéder à l'écran correspondant.

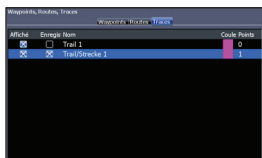

Écran Traces

MENU

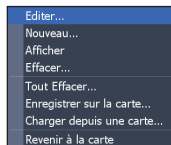

Menu Traces

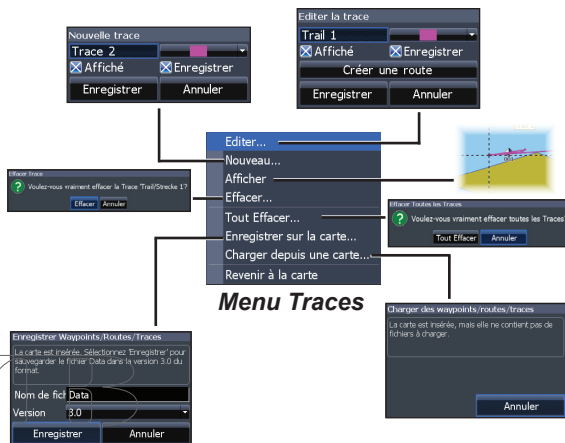

## Création de traces

Lorsque vous créez une trace, vous pouvez personnaliser son nom et choisir une nouvelle couleur.

## Pour créer une trace :

1. Sélectionnez *Nouveau* et appuyez sur **ENTER**. La boîte de dialogue Nouvelle trace apparaît.
2. Sélectionnez *Enregistrer* et appuyez sur **ENTER**.

## Les menus *Éditer la trace* et *Nouvelle trace*

Permettent de modifier ou de créer des traces et de sélectionner des noms de trace, la couleur des traces, les traces à afficher et la trace à enregistrer. Le menu *Éditer la trace* permet également de transformer une trace en route.



Active/  
désactive  
l'affichage  
des traces  
sur la carte

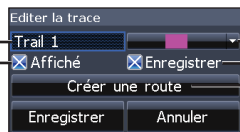

### Menu *Éditer la trace*

Active/  
désactive  
l'enregistre-  
ment des  
traces

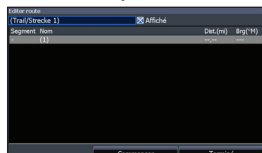

## Suivre une trace

Il est nécessaire d'enregistrer la trace sous forme de route pour pouvoir suivre cette dernière.

### Pour enregistrer une trace sous forme de route :

1. Mettez en surbrillance la trace souhaitée dans l'écran Traces et appuyez sur **ENTER**. Le menu *Éditer la trace* apparaît.
2. Mettez en surbrillance *Créer une route* et appuyez sur **ENTER**. Le menu *Éditer route* apparaît.
3. Mettez en surbrillance *Terminé* et appuyez sur **ENTER**.
4. Consultez le chapitre « Suivre une route » pour des instructions de navigation.

### *Affiché* et *Enregistrer*

*Affiché* permet d'afficher ou au contraire de masquer des traces sur la carte de façon à éviter que l'écran ne devienne illisible du fait d'un trop grand nombre de traces.



La commande Enregistrer permet d'enregistrer ou de reprendre l'enregistrement de la trace qui vous intéresse.

### **Effacer et Tout Effacer**

Effacer sert à effacer la trace de votre choix. Tout Effacer efface toutes les traces.

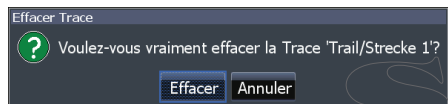

### **Orientation**

Permet de sélectionner Nord en haut ou COG en haut en guise d'orientation de la carte.

### **Données Overlay**

Permet de sélectionner des données (cap par rapport au fond, etc.) à afficher en haut de la page Carte.

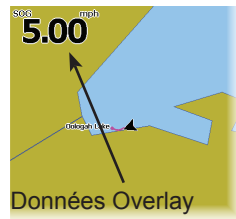

La configuration des données d'overlay est présentée dans la partie Pages.

### **Réglages**

Permet d'accéder au menu Carte.

## Réglages de la carte

Contrôlent les données cartographiques utilisées dans l'écran Carte ainsi que les paramètres d'affichage tels que les grilles, les waypoints, les routes et les traces.

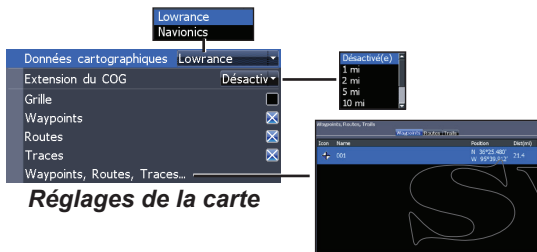

### Réglages de la carte

## Données Carte

Sélectionne les données cartographiques utilisées dans l'affichage de la carte (carte régionale Lowrance ou Navionics). Allez sur [Navionics.com](http://Navionics.com) pour obtenir une sélection complète des cartes disponibles.

## Extension du COG

Ligne qui s'étend à partir de l'avant de l'icône de votre position actuelle et qui estime les distances et les heures d'arrivée dans les zones en face de vous.



## Grille

Affiche une grille avec les valeurs de base de latitude et de longitude, ce qui permet de vous situer plus facilement dans le système de coordonnées.

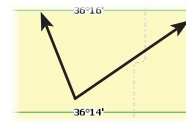

## Affichage des waypoints, des routes et des traces

Dans le menu Carte, vous pouvez activer ou désactiver les propriétés d'affichage d'un waypoint, d'une route et d'une trace. La désactivation des propriétés d'affichage permet de rendre la carte plus lisible lorsque l'écran est couvert de waypoints, de routes et/ou de traces.

## Waypoints, Routes, Traces

Permet d'accéder à l'écran Waypoints, Routes, Traces. Les Waypoints, Routes et Traces sont abordés dans le chapitre Carte.

## Réglages de navigation

(Mode avancé uniquement)

Les contrôles Rayon d'arrivée et Distance écart de route activent ou désactivent WAAS/MSAS/EGNOS.

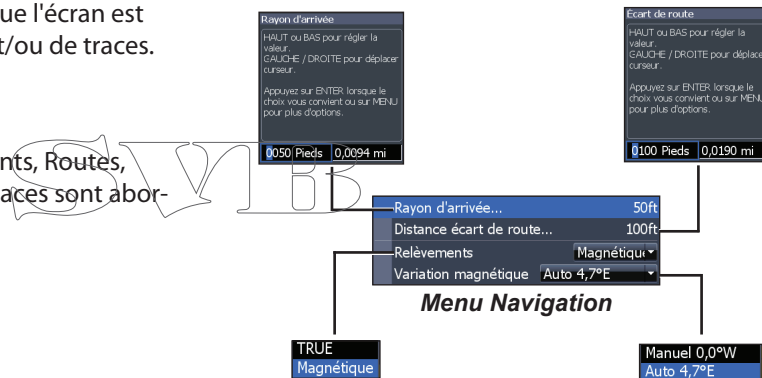

## **Rayon d'arrivée**

Définit la limite du rayon d'arrivée pour l'alarme d'arrivée. L'alarme d'arrivée retentira lorsque votre bateau s'approchera d'une distance sélectionnée (rayon d'arrivée) du waypoint de destination.

## **Distance écart de route**

Définit le niveau de l'écart de route déclenchant l'alarme Écart de route. Si vous avez activé cette alarme et dépassez l'écart de route sélectionné, l'alarme Écart de route retentit.

## **Relèvements**

Permet de définir si la direction sera calculée en utilisant le nord véritable ou le nord magnétique. Le nord magnétique doit être utilisé lors de la navigation avec un cap au compas ; sinon, utilisez le réglage par défaut TRUE.

## **Variation magnétique**

Permet de définir si la variation magnétique sera calculée avec des réglages manuels ou des réglages automatiques. La variation magnétique est l'angle entre le nord magnétique et le nord vrai. Le réglage automatique harmonise la variation pour vous.



**AVERTISSEMENT** : vous ne devez utiliser la configuration de variation magnétique manuelle que si les informations de variation proviennent d'une source fiable.

# AIS

Le système maritime d'identification automatique (AIS) est un système de communication d'informations sur les bateaux et sur leur position. Il permet aux bateaux équipés du système AIS de recevoir de manière automatique la position, la vitesse, la route et l'identité d'autres bateaux également équipés du système AIS.

Si un récepteur AIS est connecté, toutes les cibles qu'il détecte peuvent être affichées.



## Configuration du système AIS

Pour que vous puissiez utiliser le système AIS, votre unité doit au préalable être définie sur le même taux de transmission que votre récepteur AIS.

**REMARQUE :** pour que vous puissiez accéder aux réglages NMEA0183 (nécessite un câble optionnel Alimentation/NMEA 000-0127-49), votre unité doit être définie sur le mode avancé.

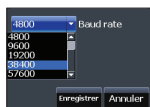

## Pour sélectionner un taux de transmission :

1. Accédez au menu Réglages.
2. Sélectionnez *NMEA 0183*.
3. Accédez au menu déroulant Baud rate (Taux de transmission) dans la boîte de dialogue des réglages NMEA 0183.
4. Sélectionnez le même taux de transmission que celui utilisé par votre récepteur AIS.
5. Sélectionnez *Enregistrer*.



## Symboles des cibles

L'unité utilise les symboles des cibles AIS indiqués ci-dessous :

Symbole	Description
	Cible AIS immobile
	Cible AIS mobile avec ligne d'extension de cap (du COG) La ligne d'extension représente toujours le cap de la cible par rapport au fond (COG) et est définie par défaut sur 10 minutes.
	Cible AIS perdue Quand aucun signal n'est reçu d'une cible pendant une période définie, cette cible sera considérée comme perdue. Le symbole de la cible indique la dernière position connue de la cible avant que la réception de signaux de cette cible ne soit perdue.



**REMARQUE :** *si vous recevez des données de cap d'un bateau AIS, l'orientation de l'icône du bateau représente son cap. Si vous ne recevez pas de données de cap, l'orientation de l'icône du bateau représente son cap par rapport au fond (COG).*

### **Filtrage des cibles**

Par défaut, toutes les cibles sont affichées à l'écran si un récepteur AIS est connecté à votre unité.

Vous pouvez masquer toutes les cibles ou filtrer les icônes de cible en fonction de la distance et de la vitesse du bateau.

### **Affichage des informations sur les cibles AIS**

Lorsque vous placez le curseur sur une icône AIS, le numéro MMSI ou le nom du bateau (s'il est disponible) s'affiche.

Vous pouvez afficher des informations détaillées concernant une cible en la sélectionnant et en appuyant sur **ENTER**. La boîte de dialogue d'informations Bateaux AIS s'affiche.



# Réglages

## Menu Réglages

Permet d'accéder aux paramètres d'installation et de configuration de votre unité.

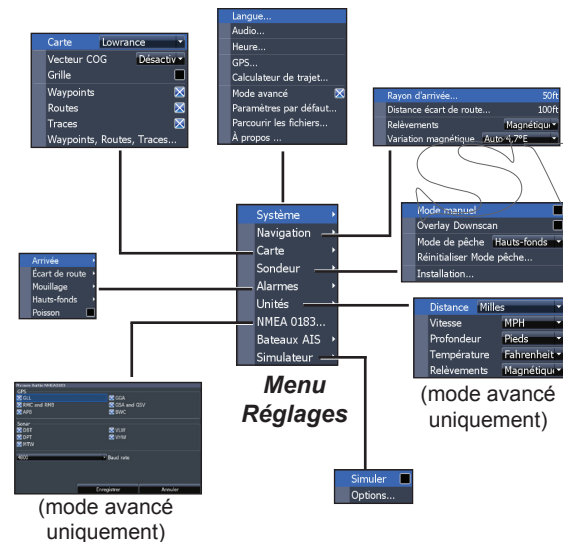

## Système

Règle les paramètres de l'unité tels que la langue, la mise en sourdine et le mode avancé.



Voir « Mode avancé », à la page 13.



## Sélectionner la langue

Permet de sélectionner la langue des menus et des zones de texte.



## Audio

Règle le volume et active/désactive les fonctions audio de l'unité comme les tonalités des touches, les sons de l'alarme, etc.

## Heure

Définit l'heure locale et les formats d'heure et de date appliqués à votre unité.

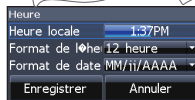

## Satellites

Représente la position des satellites visibles et la qualité de leur verrouillage sur l'unité.

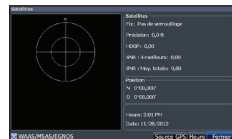

## Calculateur de trajet

Indique le temps écoulé, la vitesse et la distance parcourue lorsque vous vous déplacez plus vite que le seuil sélectionné.

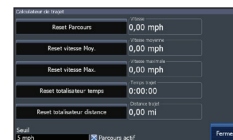

## Mode avancé

Active les fonctions et réglages qui sont disponibles uniquement avec des unités en mode avancé.

## Paramètres par défaut

Rétablit les valeurs par défaut de tous les paramètres de l'unité.



## Parcourir les fichiers

Permet de voir une liste de fichiers sauvegardés sur la carte microSD.

## Sauvegarde des captures d'écran

Vous pouvez sauvegarder les captures d'écran sur une carte microSD en insérant celle-ci dans le logement pour carte et en appuyant sur le bouton de mise en route puis sur Zoom (+).

Vous devez consulter les fichiers sur un ordinateur ou un autre appareil compatible avec microSD.



**REMARQUE :** *vous ne pouvez pas sauvegarder des captures d'écran sur une carte Navionics ou un autre relevé cartographique.*

## À propos

Affiche des informations logicielles relatives à cette unité. Avant d'effectuer une mise à jour logicielle, vous pouvez accéder à l'écran À propos pour vérifier la version du logiciel utilisé par votre unité.

Lowrance met périodiquement à jour le logiciel de l'unité pour lui ajouter des fonctions et améliorer sa fonctionnalité. Pour connaître la dernière version du logiciel disponible, allez sur [www.lowrance.com](http://www.lowrance.com).

## Alarmes

Active les alarmes et sélectionne les seuils de déclenchement des alarmes. Les alarmes Arrivée, Écart de route et Mouillage ne sont disponibles qu'en mode avancé.

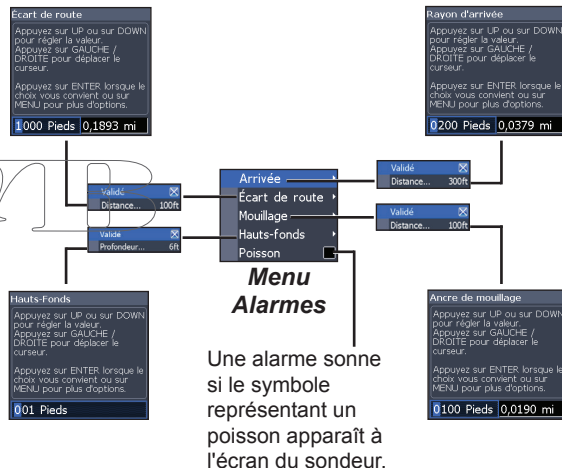

Alarmes	
<b>Arrivée</b>	Cette alarme sonne dès que vous vous trouvez à la distance sélectionnée par rapport à votre destination ( <b>mode avancé uniquement</b> ).
<b>Écart de route</b>	Cette alarme sonne lorsque votre route dépasse l'écart de route sélectionné ( <b>mode avancé uniquement</b> ).
<b>Mouillage</b>	Cette alarme sonne si le bateau dérive de la distance sélectionnée ( <b>mode avancé uniquement</b> ).
<b>Hauts-fonds</b>	Cette alarme sonne dès que le bateau pénètre dans des eaux plus profondes que le seuil de profondeur sélectionné.
<b>Poisson</b>	Cette alarme sonne si le symbole représentant un poisson (Fish ID, ID Poisson) apparaît à l'écran du sondeur.

## Unités

Permet de sélectionner l'unité de mesure utilisée par l'unité. Les options d'unité varient selon que l'unité fonctionne en mode basique ou en mode avancé.

U.S. Standard  
U.S. Nautical  
Métrique

**Mode standard**

Distance Milles  
Vitesse MPH  
Profondeur Pieds  
Température Fahrenheit  
Relèvements Magnétique

**Mode avancé**

## Sortie NMEA 0183

(Nécessite un câble optionnel Alimentation/NMEA 000-0127-49)

Vous pouvez sélectionner les phrases NMEA0183 qui seront utilisées lorsque l'unité sera connectée à un autre équipement NMEA0183. Vous pouvez également ajuster la vitesse de transmission (Baud Rate).

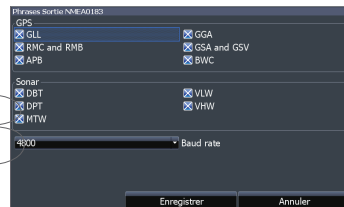

## Simulateur

Simule l'activité GPS et/ou du sondeur. Les simulations sont personnalisables dans le menu Simulateur.

<b>HOOK-4</b>	
<b>Dimensions du boîtier</b>	6,6" H (168 mm) x 3,8" W (96 mm) ; 7,5" H (189 mm) avec étrier
<b>Écran</b>	(4.3» de diagonale) couleur 16 bits VGA Solar MAX™ Plus TFT
<b>Norme d'étanchéité</b>	IPX7
<b>Rétroéclairage</b>	DEL (11 niveaux)
<b>Communications</b>	Entrée/Sortie NMEA 0183 (câble optionnel Alimentation/NMEA 000-0127-49)
<b>Marquage</b>	CE 0980
<b>Alimentation</b>	
<b>Puissance de transmission</b>	500 W RMS
<b>Alimentation requise</b>	12 V
<b>Tension d'entrée</b>	10 à 17 V
<b>Intensité absorbée</b>	Nominale : 1,1 A
<b>Type de fusible</b>	Automobile 3 A

<b>Sondeur</b>	
<b>Profondeur max.</b>	300 ft (91 m) 455/800 Khz 1000 ft (305 m) 83/200 kHz 2500 ft (762 m) 50/200 kHz
<b>Vitesse max.</b>	110 km/h
<b>Fréquences sonde disponibles</b>	HDI 50/200kHz (Low/High CHIRP) HDI 83/200kHz (Medium/High CHIRP) 83/200kHz (Medium/High CHIRP)
<b>Câble du transducteur</b>	20 ft (6 m)
<b>GPS</b>	
<b>Emplacement de la carte de relevés cartographiques</b>	microSD et microSDHC
<b>Antenne GPS</b>	16 canaux parallèles (internes)
<b>Compatibilité cartographique</b>	Fishing Hot Spots et Navionics (Hotmaps, Premium et Gold)
<b>Waypoints, Routes et Traces</b>	Jusqu'à 3000 waypoints, 100 routes et 100 traces de points

HOOK-5	
<b>Dimensions du boîtier</b>	5,4" H (136 mm) x 6,9" W (174 mm) ; 5,9" H (151 mm) avec étrier
<b>Écran</b>	(5» de diagonale) couleur 16 bits VGA Solar MAX™ Plus TFT
<b>Norme d'étanchéité</b>	IPX7
<b>Rétroéclairage</b>	DEL (11 niveaux)
<b>Communications</b>	Entrée/Sortie NMEA 0183 (câble optionnel Alimentation/NMEA 000-0127-49)
<b>Marquage</b>	CE 0980
Alimentation	
<b>Puissance de transmission</b>	500 W RMS
<b>Alimentation requise</b>	12 V
<b>Tension d'entrée</b>	10 à 17 V
<b>Intensité absorbée</b>	Nominale : 1,1 A
<b>Type de fusible</b>	Automobile 3 A

Sondeur	
<b>Profondeur max.</b>	300 ft (91 m) 455/800 Khz 1000 ft (305 m) 83/200 kHz 2500 ft (762 m) 50/200 kHz
<b>Vitesse max.</b>	110 km/h
<b>Fréquences sonde disponibles</b>	HDI 50/200kHz (Low/High CHIRP) HDI 83/200kHz (Medium/High CHIRP) 83/200kHz (Medium/High CHIRP)
<b>Câble du transducteur</b>	20 ft (6 m)
GPS	
<b>Emplacement de la carte de relevés cartographiques</b>	microSD et microSDHC
<b>Antenne GPS</b>	16 canaux parallèles (internes)
<b>Compatibilité cartographique</b>	Fishing Hot Spots et Navionics (Hotmaps, Premium et Gold)
<b>Waypoints, Routes et Traces</b>	Jusqu'à 3000 waypoints, 100 routes et 100 traces de points

<b>HOOK-7</b>	
<b>Dimensions du boîtier</b>	5,3" H (234 mm) x 9,2" W (136 mm) ; 5,9" H (151 mm) avec étrier
<b>Écran</b>	(7" en diagonale) TFT couleurs 16 bits Solar MAX™ Full VGA 800x480
<b>Norme d'étanchéité</b>	IPX7
<b>Rétroéclairage</b>	DEL (10 niveaux)
<b>Communications</b>	Entrée/Sortie NMEA 0183 (câble optionnel Alimentation/NMEA 000-0127-49)
<b>Marquage</b>	CE 0191
<b>Alimentation</b>	
<b>Puissance de transmission</b>	500 W RMS
<b>Alimentation requise</b>	12 V
<b>Tension d'entrée</b>	10 à 17 V
<b>Intensité absorbée</b>	Nominale : 1,1 A
<b>Type de fusible</b>	Automobile 3 A

<b>Sondeur</b>	
<b>Profondeur max.</b>	300 ft (91 m) 455/800 Khz 1000 ft (305 m) 83/200 Khz 2500 ft (762 m) 50/200 Khz
<b>Vitesse max.</b>	110 km/h
<b>Fréquences sonde disponibles</b>	HDI 50/200kHz (Low/High CHIRP) HDI 83/200kHz (Medium/High CHIRP) 83/200kHz (Medium/High CHIRP)
<b>Câble du transducteur</b>	20 ft (6 m)
<b>GPS</b>	
<b>Emplacement de la carte de relevés cartographiques</b>	microSD et microSDHC
<b>Antenne GPS</b>	16 canaux parallèles (internes)
<b>Compatibilité cartographique</b>	Fishing Hot Spots et Navionics (Hotmaps, Premium et Gold)
<b>Waypoints, Routes et Traces</b>	Jusqu'à 3000 waypoints, 100 routes et 100 traces de points

HOOK-9	
<b>Dimensions du boîtier</b>	6,16" H (157 mm) x 11,05" W (281 mm) ; 6,7" H (172.3 mm) avec étrier
<b>Écran</b>	(9" en diagonale) TFT couleurs 16 bits Solar MAX™ Full VGA 800x480
<b>Norme d'étanchéité</b>	IPX7
<b>Rétroéclairage</b>	DEL (10 niveaux)
<b>Communications</b>	Entrée/Sortie NMEA 0183 (câble optionnel Alimentation/NMEA 000-0127-49)
<b>Marquage</b>	CE 0980
Alimentation	
<b>Puissance de transmission</b>	500 W RMS
<b>Alimentation requise</b>	12 V
<b>Tension d'entrée</b>	10 à 17 V
<b>Intensité absorbée</b>	Nominale : 1,1 A
<b>Type de fusible</b>	Automobile 3 A

Sondeur	
<b>Profondeur max.</b>	300 ft (91 m) 455/800 Khz 1000 ft (305 m) 83/200 kHz 3000 ft (914 m) 50/200 kHz
<b>Vitesse max.</b>	110 km/h
<b>Fréquences sonde disponibles</b>	HDI 50/200kHz (Low/High CHIRP) HDI 83/200kHz (Medium/High CHIRP) 83/200kHz (Medium/High CHIRP)
<b>Câble du transducteur</b>	20 ft (6 m)
GPS	
<b>Emplacement de la carte de relevés cartographiques</b>	microSD et microSDHC
<b>Antenne GPS</b>	16 canaux parallèles (internes)
<b>Compatibilité cartographique</b>	Fishing Hot Spots et Navionics (Hotmaps, Premium et Gold)
<b>Waypoints, Routes et Traces</b>	Jusqu'à 3000 waypoints, 100 routes et 100 traces de points

## Accord de Licence des Bases de Données Navico

CE CONTRAT LÉGAL LIE L'UTILISATEUR FINAL QUI ACQUIERT CE PRODUIT COMME PRODUIT DE CONSOMMATION À DES FINS D'UTILISATION PERSONNELLE, FAMILIALE OU DOMESTIQUE (« VOUS ») ET NAVICO, LE FABRICANT DE CE PRODUIT (« NOUS » OU « NOTRE »). L'UTILISATION DU PRODUIT RÉGIE PAR CE CONTRAT DE LICENCE CONSTITUE L'ACCEPTATION DE CES TERMES ET CONDITIONS.

SI VOUS N'ACCEPTÉZ PAS TOUTS LES TERMES ET CONDITIONS, RETOURNEZ RAPIDEMENT LE PRODUIT DANS LES 30 JOURS SUIVANT L'ACHAT. RENVOYEZ-LE EN UTILISANT L'ÉTIQUETTE D'EXPÉDITION UPS INCLUSE ET AJOUTEZ : LA PREUVE D'ACHAT, VOTRE NOM, ADRESSE ET NUMÉRO DE TÉLÉPHONE. LE PRIX D'ACHAT ET LES ÉVENTUELLES TAXES APPLICABLES VOUS SERONT REMBOURSÉS. LE REMBOURSEMENT PREND ENTRE 4 ET 6 SEMAINES.

1. Le présent Accord de Licence s'applique à une ou plusieurs bases de données que votre produit peut contenir. Nous les désignons séparément comme une « Base de données » et collectivement comme les « Bases de données ». Votre produit peut donc inclure la « Base de données WBS » qui contient des données mondiales sur la cartographie de surface, la « Base de données Indigo » qui contient des données cartographiques sur l'intérieur des terres ou d'autres Bases de données.
2. Les Bases de données que votre produit peut contenir sont sous licence, et non vendues. Nous vous accordons le droit non exclusif et incessible d'utiliser ces Bases de données à des fins de référence de navigation supplémentaires, mais seulement aussi longtemps que vous respectez les termes et conditions du présent Contrat de Licence. Nous nous réservons le droit de résilier cette licence si vous enfreignez tout aspect de ce Contrat de Licence. Il vous appartient d'utiliser des cartes officielles et de respecter les règles de sécurité de navigation.
3. Les Bases de données contenues dans votre produit sont protégées par les mentions de copyright figurant sur le produit ou ses écrans. Vous ne pouvez PAS modifier, adapter, traduire, faire de l'ingénierie inverse, décompiler, désassembler, louer, prêter ou revendre toute Base de données, et vous ne pouvez PAS créer des œuvres dérivées basées sur une Base de données ou son contenu. Toute reproduction, utilisation ou transfert non autorisé d'une Base de données peut constituer un délit et peut vous exposer à des dommages-intérêts et frais d'avocat.
4. Ce Contrat de Licence sera résilié immédiatement sans préavis de notre part si vous ne respectez pas ou enfreignez une quelconque disposition du présent Accord. En cas de résiliation, vous devez nous renvoyer rapidement tous les produits contenant une ou plusieurs Bases de données.
5. Les prix et les programmes sont sujets à changement sans préavis.
6. Ce contrat de licence est régi par les lois de l'État d'Oklahoma et inclut l'accord total et exclusif entre les parties concernant ce qui précède.

## Garantie Limitée des Bases de Données

« Nous », « notre » ou « nos » désigne Navico, le fabricant de ce produit. « Vous » ou « votre » désigne l'acheteur original de ce produit, en tant qu'article de consommation pour un usage personnel, familial ou domestique. La Garantie Limitée des Bases de Données s'applique à une base de données (ou plus) que peut contenir votre produit. Nous les désignons séparément comme une « Base de données » et collectivement comme les « Bases de données ». Votre produit peut donc inclure la « Base de données WBS » qui contient des données mondiales sur la cartographie de surface, la « Base de données Indigo » qui contient des données cartographiques sur l'intérieur des terres ou d'autres Bases de données. Nous vous garantissons avoir précisément complié, traité et reproduit les parties du matériel source sur lequel se basent les Bases de données. Cependant, nous ne sommes pas dans l'obligation de fournir des mises à jour des Bases de données, et les données contenues dans les Bases de données peuvent être incomplètes comparées au matériel source. NOUS NE DONNONS AUCUNE GARANTIE EXPRESSE OU IMPLICITE DE QUELQUE NATURE QUE CE SOIT SUR LA PRÉCISION DU MATÉRIEL SOURCE LUI-MÊME, Y COMPRIS, MAIS SANS S'Y LIMITER, LES GARANTIES IMPLICITES DE QUALITÉ MARCHANDE OU D'ADEQUATION À UN USAGE PARTICULIER.

Si une Base de données s'avère défectueuse, votre seul recours sera, à notre gré, soit un remboursement du prix payé pour le produit renfermant la base de données défectueuse, soit un remplacement de ce produit. NOUS NE SERONS AUCUNEMENT RESPONSABLES ENVERS QUICONQUE DE TOUT DOMMAGE SPÉCIAL, INDIRECT OU ACCESSOIRE NI DE TOUT AUTRE DOMMAGE INDIRECT DE QUELQUE SORTIE QUE CE SOIT.

Certains états ne permettent pas l'exclusion ou la limitation des dommages indirects ou accessoires, de sorte que les limitations ou exclusions susmentionnées peuvent ne pas s'appliquer à vous.

Cette garantie ne s'applique PAS dans les circonstances suivantes : (1) lorsque le produit a été entretenu ou réparé par une personne autre que nous, (2) lorsque le produit a été connecté, installé, combiné, altéré, réglé ou manipulé d'une manière autre que selon les instructions fournies avec le produit, (3) lorsque le numéro de série a été effacé, modifié ou retiré, ou (4) lorsque toute défectuosité, tout problème, toute perte ou tout dommage a résulté d'accident, d'abus, de négligence, ou d'inattention, ou de tout manquement à fournir un entretien raisonnable et nécessaire conformément aux instructions du manuel du propriétaire pour le produit.

Nous nous réservons le droit d'apporter des modifications ou des améliorations à nos produits de temps en temps, sans encourir l'obligation d'installer de telles améliorations ou modifications sur le matériel ou les articles préalablement fabriqués.

Cette garantie vous accorde des droits juridiques spécifiques. Vous pouvez cependant également disposer de droits juridiques qui varient d'un état à l'autre.

Vos recours dans le cadre de cette garantie sont disponibles aussi longtemps que vous pouvez faire apparaître de façon raisonnable que la défectuosité s'est produite moins d'un (1) an à compter de la date de votre achat initial, et nous devons recevoir votre demande de garantie au plus tard 30 jours après l'expiration de cette période de 1 an. Votre réclamation doit être justifiée accompagnée d'un reçu de vente ou d'un bordereau de vente daté.



## **Informations de contact**

### **Service client :**

AMER: 800-628-4487

EMEA: +44 1794 51 0010

APAC: 1 300 628426

## **Commande d'accessoires**



Autres pays : Contactez votre revendeur local ou distributeur.

## **Visitez notre site Web**

Pour toutes informations régionales complémentaires :  
[www.lowrance.com/technicalsupport](http://www.lowrance.com/technicalsupport)

**LOWRANCE®**

