

LOWRANCE

Serie HOOK

Manuale di istruzioni

ITALIANO

SVBB



HOOK-4



HOOK-5



HOOK-7

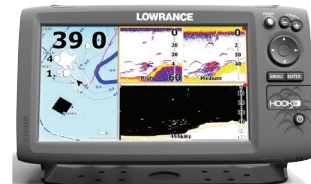

HOOK-9

Copyright © 2015 Navico

Tutti i diritti riservati.

Lowrance® e Navico® sono marchi registrati di Navico.

Fishing Hot Spots® è un marchio registrato di Fishing Hot Spots Inc.

Navionics® è un marchio registrato di Navionics, Inc.

Navico potrebbe ritenere necessario modificare o terminare le nostre politiche, normative e offerte speciali in qualsiasi momento. Ci riserviamo la facoltà di procedere in tal modo senza preavviso. Tutte le caratteristiche e specifiche sono soggette a modifica senza preavviso.

Dichiarazioni di conformità

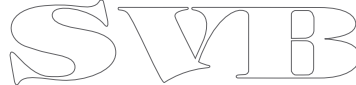

Lowrance HOOK-4, HOOK-5, HOOK-7 e HOOK-9

- soddisfa gli standard tecnici in conformità alla Sezione 15.103 delle Norme FCC
- è conforme al marchio CE ai sensi della direttiva sulla compatibilità elettromagnetica (RTTE) 1999/5/EC
- è conforme ai requisiti dei dispositivi di livello 2 fissati dallo standard per le comunicazioni radio (compatibilità elettromagnetica) del 2008

Per ulteriori informazioni consultare il nostro sito Web www.lowrance.com.



NOTA: *Questo manuale è relativo ai modelli HOOK-4, HOOK-5, HOOK-7 ed HOOK-9. Come conseguenza di questo, le schermate dei menu e delle finestre potrebbero non corrispondere a quanto appare sulla vostra unità.*

Avvertimento

Si avverte l'utente che qualsiasi cambiamento o modifica non esplicitamente approvato dalla parte responsabile per la conformità potrebbe annullare l'autorizzazione dell'utente ad utilizzare l'apparecchio. Questo apparecchio è stato collaudato ed è stato trovato conforme con i limiti per dispositivi digitali di Classe B, ai sensi della Sezione 15 delle Norme FCC. Questi limiti sono previsti al fine di fornire una ragionevole protezione contro interferenze dannose in un'installazione residenziale. Questo apparecchio genera, utilizza e può emettere energia in radio frequenza e, se non installato e utilizzato nel rispetto delle istruzioni, può causare interferenze dannose alle comunicazioni radio. Tuttavia, non vi è garanzia che le interferenze non si verifichino in particolari installazioni. Se questo apparecchio causa interferenze dannose alla ricezione radio o televisiva, effetto che può essere determinato accendendo e spegnendo l'apparecchio, si consiglia all'utente di tentare di correggere il problema effettuando una o più delle seguenti operazioni:

- Cambiare l'orientamento o la posizione dell'antenna ricevente
- Aumentare la distanza tra l'apparecchio e il ricevitore
- Collegare l'apparecchio a una presa di corrente appartenente a un circuito diverso da quello del ricevitore
- Consultare il rivenditore o un tecnico esperto



ATTENZIONE: quando un'unità GPS viene utilizzata in un veicolo, il conducente è il solo responsabile dell'uso sicuro del veicolo. Il conducente del veicolo dovrà aver cura di mantenere il controllo totale in ogni momento delle condizioni di guida e di navigazione. Se il conducente di un mezzo dotato di strumenti GPS non mantenesse la massima attenzione sulle condizioni di viaggio e sui controlli del mezzo in movimento, si potrebbero verificare incidenti o collisioni con possibili danni materiali, lesioni personali o anche la morte.

Sommario

Introduzione	6	Vai a cursore.....	12
Controlli dell'unità	6	Modalità avanzata	13
Inserimento di schede microSD.....	7	Modalità Standby.....	13
Funzionamento di base	8	Ripristino delle impostazioni predefinite	13
Installazione guidata.....	8	Pagine	14
Pagine	8	Pagina Governo.....	14
Selezione pagine	8	Pagina Sonar.....	14
Menu di pagina	8	Pagina Downscan	15
Uso dei menu	10	Pagina Cartografia.....	15
Finestre di dialogo	10	Pagine combinate.....	16
Immissione di testo.....	11	Dati sovrapposti.....	17
Modalità di pesca.....	11	Funzionamento del sonar	18
Cursore.....	12	CHIRP	18

Trackback	19	Orientamento.....	41
Menu Sonar	19	Impostazioni di cartografia.....	42
Opzioni Downscan.....	24	Impostazioni Navigazione	43
Impostazioni sonar	25	AIS.....	45
Installazione.....	27	Impostazione di AIS.....	45
Funzionam. dell'unità DownScan 28		Simboli dei target.....	46
Trackback	28	Visualizzazione delle informazioni sui target AIS	47
Menu DownScan	28	Impostazioni.....	48
Cadenza impulsi.....	30	Menu Impostazioni	48
Opzioni Downscan.....	30	Sistema.....	48
Funzionamento della cartografia . 33		Allarmi	50
Menu Cartografia.....	33	Salvataggio delle schermate	50
Waypoint, Rotte, Percorsi.....	34	Specifiche tecniche	52
Schermata Rotte.....	35		
Schermata Percorsi.....	39		

Controlli dell'unità	
	ACCENSIONE/ILLUMINAZIONE: consente di controllare il livello di retroilluminazione e di accendere e spegnere l'unità
	TASTIERINO: consente di controllare il cursore e di selezionare le voci nei menu
	PAGES (PAGINE): consente di selezionare una pagina da visualizzare
	MENU: consente di aprire i menu delle impostazioni, delle pagine e quelli contestuali
	ENTER: conferma le scelte effettuate; salva il waypoint alla posizione del cursore
	MOB: tenere premuti entrambi i tasti Zoom per creare un waypoint uomo in mare
	Tasti ZOOM: consentono di ingrandire/ridurre
Slot per microSD: inserire una scheda microSD vuota per salvare le schermate acquisite oppure inserire una scheda cartografica microSD per utilizzare i dati cartografici.	

Avviamento all'uso	
Spegnimento/accensione dell'unità	Per accendere/spegnere l'unità, tenere premuto il tasto di ACCENSIONE/ILLUMINAZIONE per tre secondi.
Waypoint uomo in mare	Premere i due tasti zoom + e - contemporaneamente per impostare un waypoint uomo in mare. Il sistema crea automaticamente una rotta attiva verso il waypoint uomo in mare. Annullare la navigazione per interrompere la funzione.
Regolazione della retroilluminazione	Questa unità è dotata di 10 livelli di retroilluminazione. Premere il tasto di ACCENSIONE/ILLUMINAZIONE per passare ai diversi livelli di retroilluminazione.
Modalità silenziosa	Selezionare Audio dal menu Sistema e premere ENTER . Attiva/Disattiva Muto .

Inserimento di schede microSD

Inserire senza forzare la scheda microSD nello slot finché non scatta in posizione.

Spingere con attenzione la scheda verso l'interno per estrarla.

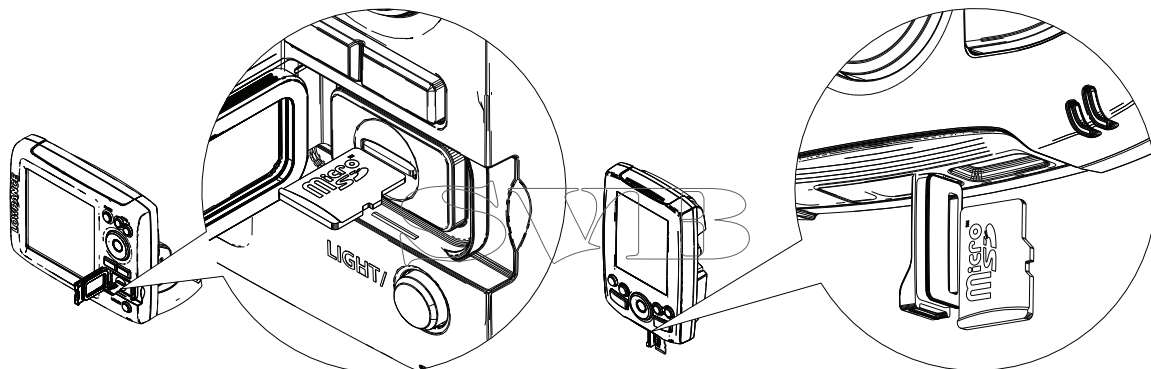

HOOK-5, HOOK-7 e HOOK-9

HOOK-4

Funzionamento di base

Installazione guidata

L'assistente all'installazione guidata appare quando si accende l'unità per la prima volta. Per scegliere le proprie impostazioni, non avviare l'installazione guidata. Per riavviare l'installazione guidata, ripristinare le impostazioni predefinite.

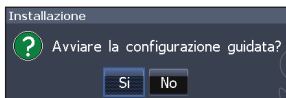

Pagine



Finestra di dialogo delle pagine

Selezione pagine

Per selezionare una pagina, premere il tastierino nella direzione della pagina desiderata, quindi premere **ENTER**.

Menu di pagina

Le pagine Governo, Downscan, Sonar e Cartografia contengono dei menu a cui è possibile accedere solo quando viene visualizzata una di queste pagine.

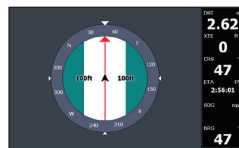

Pagina Governo

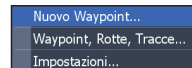

Menu Governo



NOTA: Le pagine disponibili cambiano a seconda del modello e del trasduttore collegato.

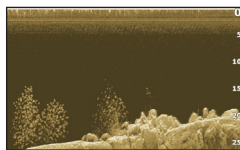

Pagina Downscan

MENU

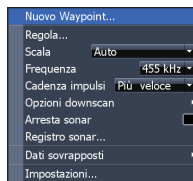

Menu Downscan

Pagina combinate

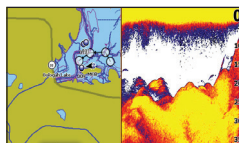

Pagina a due riquadri

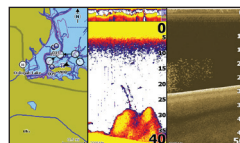

Pagina a tre riquadri

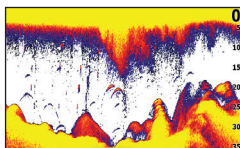

Pagina Sonar

MENU



Menu Sonar

Premere due volte il tasto **PAGES** per cambiare il riquadro attivo. Quando si preme il tasto **MENU** viene visualizzato il menu della pagina attiva. Il pannello attivo viene evidenziato da un bordo arancione.

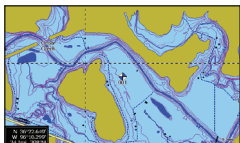

Pagina Cartografia

MENU

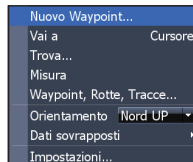

Menu Cartografia

Apertura del menu Impostazioni

MENU

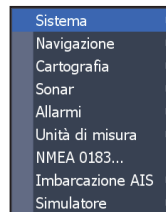

Accesso alle voci dei menu

Il tastierino e il tasto **ENTER** vengono utilizzati per selezionare le voci di menu e per aprire i sottomenu. Utilizzare il tastierino per evidenziare la voce desiderata, quindi premere **ENTER**.

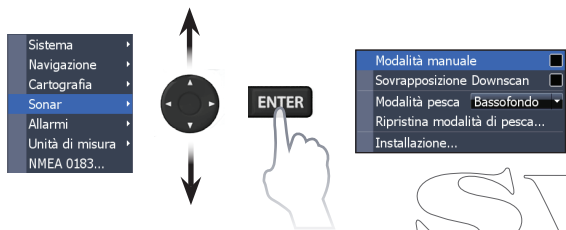

Uso dei menu

Ci sono diversi tipi di menu utilizzati per regolare opzioni e impostazioni, ad esempio barre di scorrimento, opzioni on/off e menu a tendina.

Barre

Selezionare la barra e premere il pulsante sinistra (per diminuire) o destra (per aumentare).



Attivazione/disattivazione delle funzioni

Selezionare la voce on o off, quindi premere **ENTER** per attivare o disattivare la funzione.

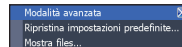

Menu a tendina

Aprire il menu a tendina, premere i tasti su/giù del tastierino per selezionare la voce desiderata, quindi premere **ENTER**.

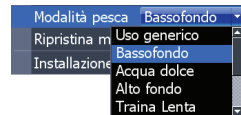

NOTA: premere il tasto **MENU** per uscire dai menu.

Finestre di dialogo

Le finestre di dialogo sono utilizzate per immettere dati o per mostrare informazioni all'utente. In base al tipo di immissione, vengono utilizzati diversi metodi per confermare, annullare o chiudere la finestra di dialogo.



Immissione di testo

Alcune funzioni, come dare i nomi a waypoint, rotte o tracce, richiedono l'immissione di un testo.

Per immettere il testo:

1. Utilizzare il tastierino per selezionare il carattere desiderato, quindi premere **ENTER**.
2. Ripetere la Fase 1 per ciascun carattere.
3. Una volta completata l'immissione, evidenziare **OK** e premere **ENTER**.

Converte le lettere in maiuscole o minuscole

Alterna il layout della tastiera tra ALFA e QWERTY

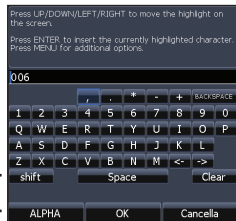

Modalità di pesca

(solo sonar convenzionale)

Le modalità di pesca consentono di migliorare le prestazioni dell'unità per mezzo di pacchetti predefiniti di impostazioni del sonar che rispondono a condizioni di pesca specifiche.

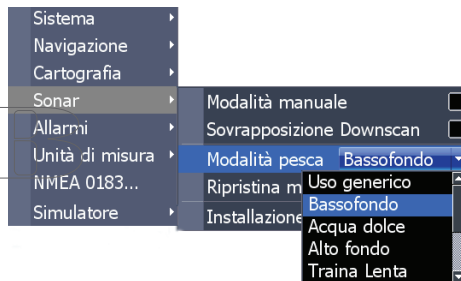

Opzioni modalità di pesca		
Uso generico	1000 piedi o meno	Costiera
Bassi Fondali	60 piedi o meno	Fondi bassi con alghe
Acqua dolce	400 piedi o meno	Acque interne/Vicino alla costa
Alti Fondali	1000 piedi o più	Mare aperto
Traina lenta	400 piedi o meno	Acque interne/Costiera
Traina veloce	400 piedi o meno	Acque interne/Costiera
Acqua limpida	400 piedi o meno	Acque interne/Costiera
Acqua salmastra	400 piedi o meno	Acque dolci e salate insieme
Ghiaccio	400 piedi o meno	Pesca su ghiaccio

Cursore

Il tastierino consente di spostare il cursore sul display, permettendo così di scorrere la mappa, selezionare le voci e controllare la cronologia delle registrazioni del sonar.

Premere **MENU** e selezionare *Torna a Imbarcazione* o *Esci da modalità cursore* per eliminare il cursore.

Vai a cursore

Consente di navigare verso il punto in cui si trova il cursore.

1. Spostare il cursore nel punto desiderato e premere **MENU**.
2. Selezionare *Vai a cursore*, quindi premere **ENTER**.



NOTA: utilizzare la modalità *Acqua dolce* quando si pesca in acque con profondità inferiore ai 100 piedi (30,5 metri) altrimenti l'unità potrebbe non rilevare in modo corretto la superficie.

Modalità avanzata

Abilità impostazioni e caratteristiche avanzate.

Le seguenti funzioni sono disponibili quando è attiva la modalità Avanzata:

- Navigazione (consente l'impostazione di Raggio di arrivo, Distanza fuori rotta e Rilevamenti)
- Allarmi (abilita gli allarmi di arrivo, fuori rotta e ancora)
- Uscita NMEA 0183 (Richiesto cavo Alimentazione/NMEA opzionale 000-0127-49)
- Unità (abilità i controlli di distanza, velocità, profondità, temperatura e direzioni)

Premere il tasto di **ACCENSIONE/ILLUMINAZIONE** per accedere alla finestra Retroilluminazione.



NOTA: se si lascia l'unità in modalità Standby quando l'imbarcazione non è in uso, la carica della batteria si riduce.

Ripristino delle impostazioni predefinite

Ripristina le opzioni e le impostazioni dell'unità ai valori di default.

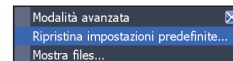

Modalità Standby

Riduce i consumi spegnendo il sonar e il display.



Pagine

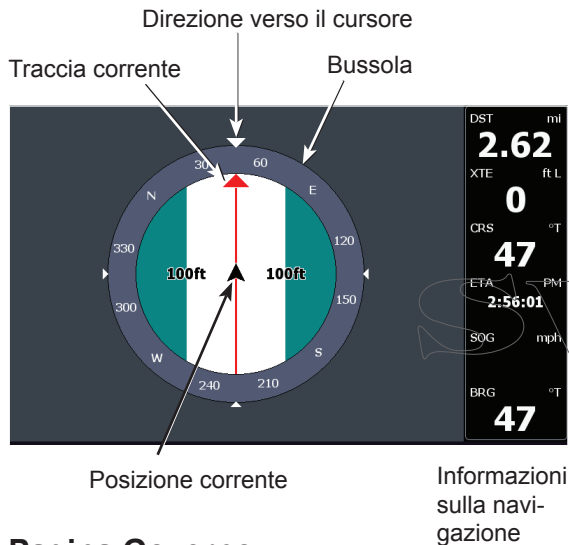

Pagina Governo

La pagina Governo ha una bussola che indica il percorso attuale, la direzione per la destinazione impostata e un pannello digitale contenente i dati di navigazione.

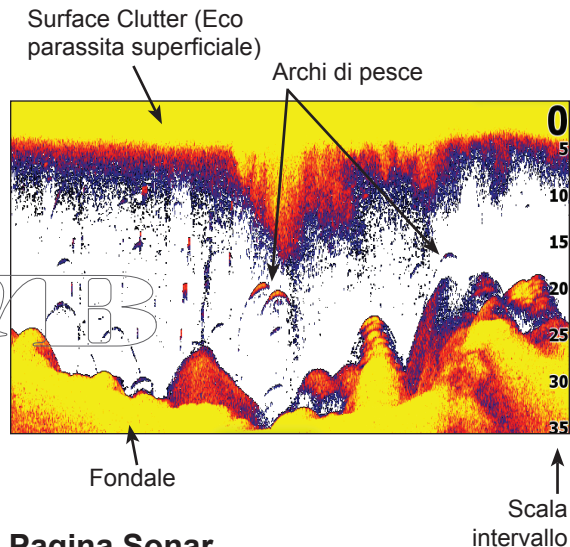

Pagina Sonar

Questa pagina mostra la colonna d'acqua in movimento da destra verso sinistra sullo schermo dell'unità.

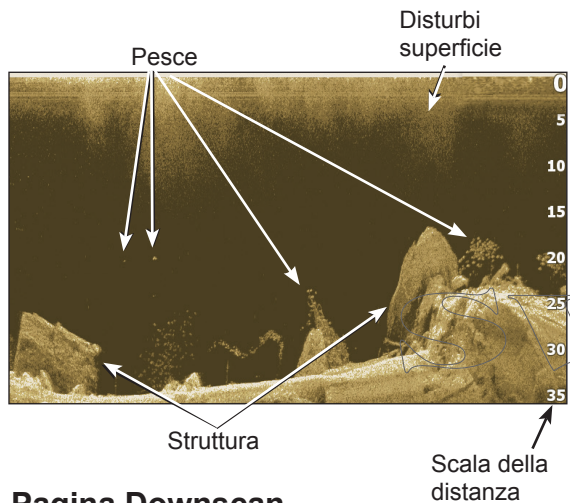

Pagina Downscan

La pagina Downscan mostra la colonna d'acqua in movimento da destra verso sinistra. È possibile sovrapporre la pagina del sonar downscan alla pagina del sonar convenzionale selezionando ***Sovrapposizione Downscan*** dal menu Impostazioni Sonar.

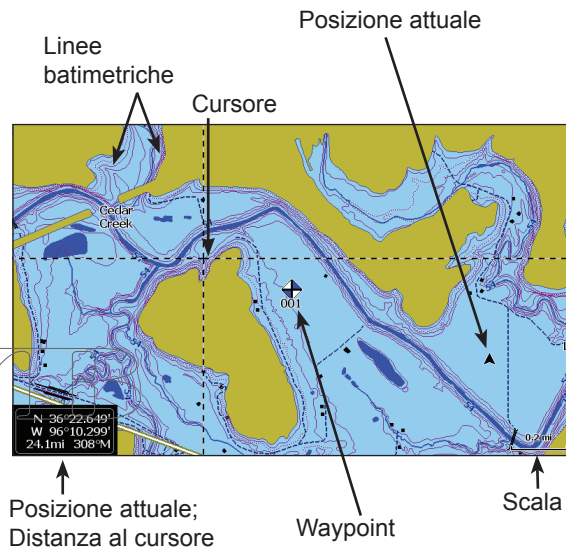

Pagina Cartografia

Contiene una mappa che si sposta in tempo reale in corrispondenza dei movimenti dell'imbarcazione. Per impostazione predefinita, la mappa viene mostrata vista dall'alto, con il nord in alto nello schermo.

Pagine combinate

Questa unità ha quattro pagine combinate preconfigurate.

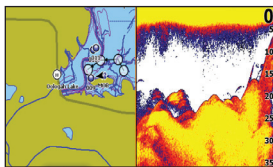

Sonar/Cartografia

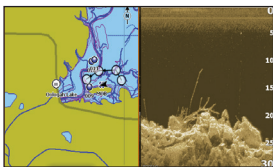

Cartografia/Downscan

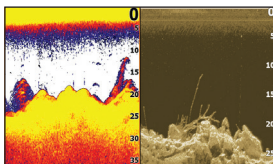

Sonar/Downscan

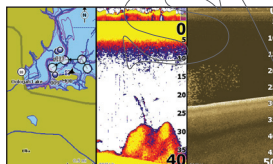

**Cartografia/Sonar/
Downscan**



NOTA: premere due volte il tasto **PAGES** per cambiare il riquadro attivo.



Personalizzazione delle pagine combinate

È possibile regolare le dimensioni del riquadro delle pagine combinate e controllare la disposizione delle pagine sullo schermo: verticalmente (Fianco) o orizzontalmente (Orizzontale).

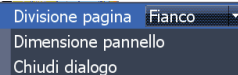

Per eseguire delle regolazioni su una pagina combinata, selezionate la pagina combinata dal carosello Pagine e premete **MENU**.



NOTA: Per cambiare le dimensioni del pannello, entrate nel menu di personalizzazione dopo aver selezionato la pagina combinata da visualizzare e quindi scegliete Dimensioni Pannello.

Dati sovrapposti

Consente di selezionare i dati visualizzati sulle pagine Sonar, Struttura e Cartografia.

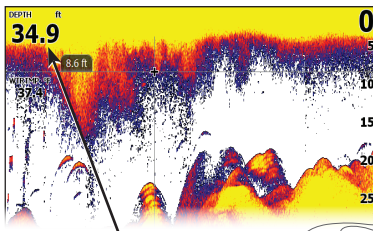

Dati sovrapposti

Mostra

Attiva/Disattiva la visualizzazione dei dati sovrapposti, consentendo di rimuovere i dati sovrapposti dallo schermo senza eliminare la configurazione attuale dei dati.



Configura

Consente di selezionare/personalizzare i dati sovrapposti.

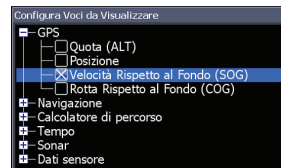
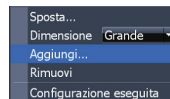

Per aggiungere dati sovrapposti:

1. Nella pagina Sonar, Cartografia o Downscan, premere **MENU**.
2. Selezionare *Dati sovrapposti* e premere **ENTER**.
3. Selezionare *Configura*, quindi premere **ENTER**.
4. Premere **MENU** e selezionare *Aggiungi*. Premere **ENTER**.
5. Selezionare una categoria di dati e premere **ENTER**.
6. Selezionare i dati desiderati e premere **ENTER**.
7. Premere **MENU** e selezionare *Torna a Sovrapposizione*. Premere **ENTER**.
8. Premere **MENU**, selezionare *Configurazione eseguita*, quindi premere **ENTER**.

Funzionamento del sonar

Questa unità supporta due tipi di sonar: Convenzionale e Downscan.

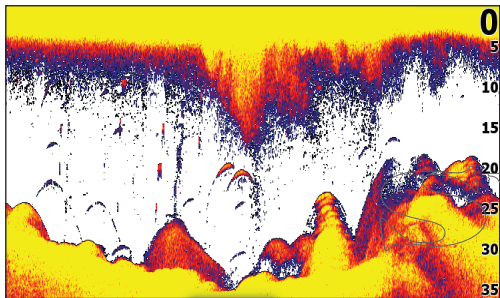

Le caratteristiche descritte in questa sezione fanno riferimento al sonar convenzionale.

Fare riferimento alla sezione Funzionamento del downscan per informazioni sulle caratteristiche del sonar Downscan.

CHIRP

Un trasduttore CHIRP (Compressed High Intensity Radar Pulse), trasmette un impulso modulato di frequenze multiple nella larghezza di banda del tipo di trasduttore selezionato.

Questo porta ad una migliore qualità dell'immagine, ad una migliore separazione dei bersagli e ad una maggiore penetrazione in profondità.

Questa unità supporta High CHIRP, Medium CHIRP e Low CHIRP a seconda del tipo di trasduttore. E' possibile usare il CHIRP con i trasduttori sonar convenzionali Lowrance.

- 50/200 kHz (Low/High CHIRP)
- 83/200 kHz (Medium/High CHIRP)

Per usare il CHIRP, scegliete la frequenza CHIRP considerata dal menu Frequenza.

Trackback

È possibile rivedere le registrazioni recenti del sonar spostando il cursore a sinistra fino a quando lo schermo incomincia a scorrere all'indietro.

Barra blu registrazione sonar

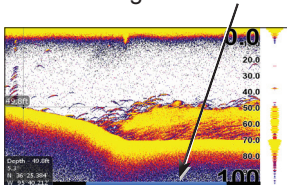

Spostare la barra delle registrazioni del sonar completamente a destra per riprendere il normale scorrimento, oppure premere **MENU** e selezionare *Esci da modalità cursore*.

Menu Sonar

Premere **MENU** in un pagina del sonar per aprire il menu Sonar.

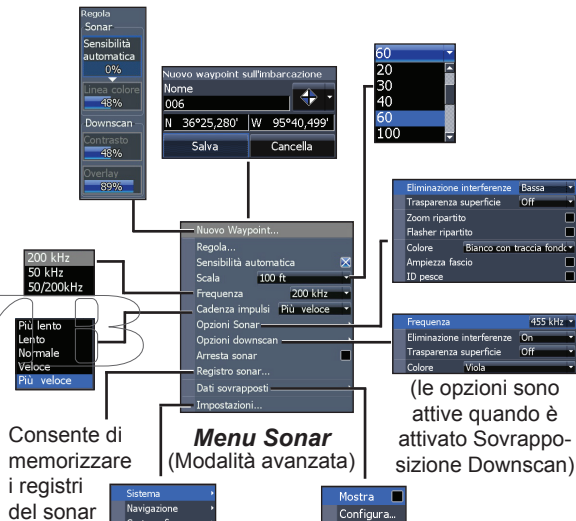

Consente di memorizzare i registri del sonar

Menu Sonar
(Modalità avanzata)

(Le opzioni sono attive quando è attivato Sovrapposizione Downscan)

Nuovo Waypoint

Posiziona un waypoint nella posizione corrente o in quella del cursore. Dal menu nuovo waypoint è possibile immettere un nome per il waypoint, selezionare un'icona ed immettere la latitudine/longitudine desiderata.

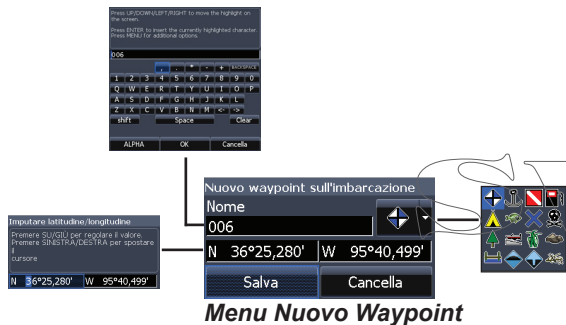

Regola

Regolazione della Sensibilità e della Linea Colore:

Sensibilità

Controlla il livello di dettaglio mostrato sullo schermo. Un dettaglio troppo elevato crea troppo affollamento sullo schermo. Al contrario, se la sensibilità è troppo bassa, gli echi deboli potrebbero non essere visualizzati.

Linea colore

Aiuta a distinguere il pesce o le strutture dal fondale mostrando gli echi più forti nei colori leggeri e gli echi più deboli con colori più scuri. L'impostazione della soglia di colore mostrerà soltanto gli echi più forti indicati con i colori leggeri.

Sensibilità automatica

Mantiene la sensibilità a un livello adatto alla maggior parte delle condizioni, riducendo la necessità di effettuare regolazioni. La sensibilità automatica è attivata di default.



NOTA: è possibile effettuare piccole modifiche (+/-40%) alla sensibilità attivando l'opzione Sensibilità automatica. Per effettuare modifiche più significative è necessario disattivare questa funzione.

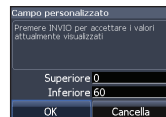

Menu campo personalizzato

Scala

Consente di selezionare la portata massima visualizzata sul display. Le impostazioni della portata mostrano la sezione della colonna d'acqua dalla superficie dell'acqua fino alla profondità selezionata.

Se si seleziona un intervallo di profondità troppo basso, l'unità non sarà in grado di ottenere il segnale del fondo.

Scala personalizzata — Limiti superiore e inferiore

Consente di selezionare il limite superiore e inferiore di una sezione della colonna d'acqua. Questo vi consente di osservare la colonna d'acqua che non comprende la superficie o il fondale. I limiti superiore e inferiore devono essere separati da una distanza di almeno 2 metri.

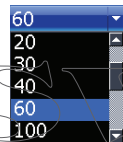

NOTA: quando si utilizza un intervallo personalizzato, è possibile che non si ricevano misurazioni digitali della profondità o che si ricevano dati inesatti.

Frequenza

Controlla la frequenza del trasduttore utilizzata dall'apparato. Questa unità supporta le seguenti frequenze: 50 kHz, 83 kHz, 200 kHz, Low CHIRP, Medium CHIRP e High CHIRP.

Nel menu delle Frequenze compariranno solo le frequenze supportate dal vostro trasduttore.

Frequenze	
50 kHz	Migliore penetrazione in profondità con una minore risoluzione.
83 kHz	L'angolo di cono maggiore garantisce una maggiore copertura del fondale.
200 kHz	Sensibilità più alta e migliore separazione del bersaglio in acque basse.
Low CHIRP	Fornisce la migliore penetrazione in profondità con la più bassa risoluzione dell'immagine.
Medium CHIRP	Migliore penetrazione in profondità rispetto ad High CHIRP con una minima perdita di separazione dei bersagli.
High CHIRP	Miglior risoluzione in acque basse rispetto al Medium CHIRP.

Personalizzata alta	Sceglie una singola frequenza personalizzata all'interno della gamma frequenze Alte o Basse per aiutare a ridurre/eliminare interferenze da altri trasduttori CHIRP
Personalizzata media	

Cadenza impulsi

Controlla la frequenza con cui il trasduttore invia in acqua le onde del sonar.

Le regolazioni alla velocità di impulso possono contribuire a ridurre le interferenze generate da altri trasduttori. Quando si utilizzano modalità di pesca, le impostazioni della velocità di impulso sono ottimizzate per le condizioni di pesca selezionate e pertanto, nella maggior parte dei casi, non è necessaria alcuna regolazione.

Opzioni sonar

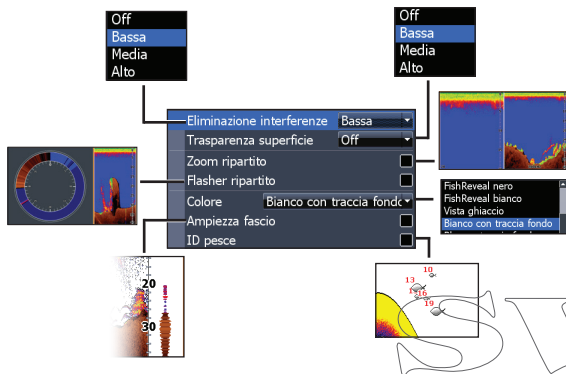

Eliminazione dei disturbi

Utilizza l'elaborazione avanzata dei segnali per tenere sotto controllo gli effetti causati dai disturbi (pompe dell'imbarcazione, condizioni dell'acqua, sistemi di avviamento dei motori, ecc.) sulla visualizzazione, quindi filtra i segnali indesiderati.

Trasparenza superficie

La funzione Trasparenza superficie riduce l'eco parassita superficiale riducendo la sensibilità del ricevitore in prossimità della superficie.

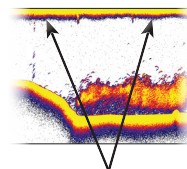

Eco parassita superficiale

Zoom ripartito e Flasher ripartito

Alterna la visualizzazione del sonar da schermo intero a schermo ripartito.

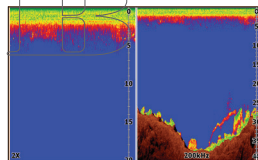

Zoom ripartito

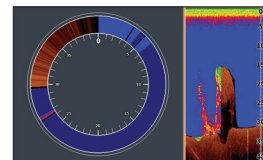

Flasher ripartito

Colore

Consente di modificare l'aspetto del visualizzatore utilizzando varie tavolozze con diversi livelli di colore/luminosità.

Ampiezza campo

Consente di visualizzare l'ampiezza dell'eco più recente.

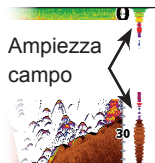

ID pesce

Rappresenta gli echi dei pesci con il simbolo di un pesce invece che con archi.

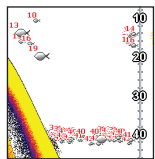

NOTA: L'ID pesce non è il metodo più accurato per rilevare i pesci dal momento che struttura e impurità in sospensione possono essere indicate sul display con il simbolo di un pesce.

Opzioni Downscan

È possibile effettuare regolazioni alle impostazioni di Sovrapposizione Downscan dalla pagina Sonar. Le opzioni Downscan sono descritte più in dettaglio nella sezione DSI.

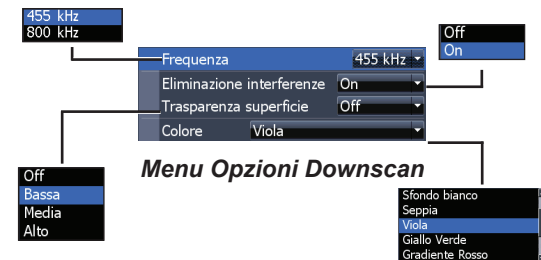

NOTA: il menu Opzioni Downscan sono disponibili solo quando Sovrapposizione Downscan è attivo.

Arresta sonar

Impedisce al trasduttore di trasmettere per ridurre/eliminare interferenze tra due unità sonar funzionanti contemporaneamente sull'imbarcazione.



NOTA: la cronologia del sonar non viene registrata quando il sonar viene arrestato.

Registrazione dei dati del sonar

È possibile registrare i dati del sonar e memorizzare il file su una scheda microSD inserita nel lettore di schede dell'unità.

Consente di controllare la qualità dei registri del sonar. I registri con qualità superiore utilizzano una maggiore quantità di memoria.

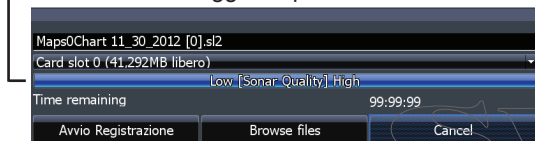

Consente di visualizzare i registri del sonar già memorizzati

Dati sovrapposti

Consente di selezionare i dati sovrapposti nella pagina Sonar. Le impostazioni di sovrapposizione dei dati sono illustrate nella sezione Pagine.



Impostazioni sonar

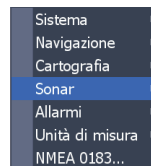

ENTER

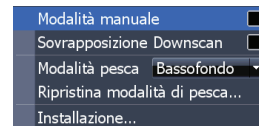

Impostazioni Convenzionale/Impostazioni Downscan

È possibile regolare le impostazioni per le modalità sonar convenzionale e downscan dal menu Impostazioni Sonar.

Sulla pagina Sonar saranno visibili solo le regolazioni effettuate alle impostazioni del sonar convenzionale.

Limita la capacità di rilevamento digitale della profondità dell'unità.

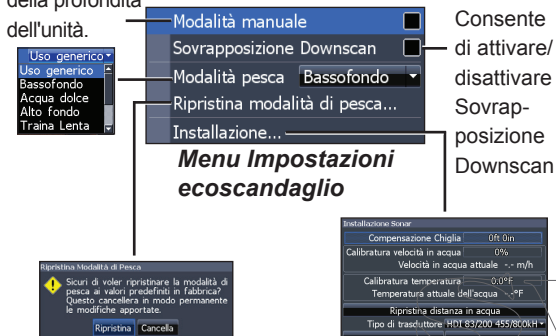

Quando l'unità è in modalità manuale, è possibile che non si ricevano misurazioni digitali della profondità o che si ricevano dati inesatti.

Modalità di pesca

Questa funzione consente di migliorare le prestazioni dell'unità per mezzo di pacchetti predefiniti di impostazioni del sonar che rispondono a condizioni di pesca specifiche.

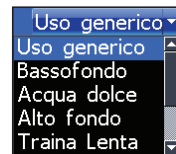

Per avere ulteriori informazioni sulle modalità di pesca consultare la sezione Funzionamento di base.

Modalità manuale

Limita la capacità di misurazione digitale della profondità in modo che l'unità invii i segnali sonar solo nella portata selezionata. L'immagine sul display scorre così in modo fluido se la profondità del fondale è fuori della portata del trasduttore.



ATTENZIONE: l'uso della modalità manuale è riservata agli utenti esperti nell'uso del sonar.

Ripristina modalità di pesca

Annulla la modalità di pesca selezionata ripristinando le impostazioni predefinite. Questa funzione è utile se si vogliono cancellare le modifiche apportate alle impostazioni mentre era in uso una determinata modalità di pesca.

Installazione

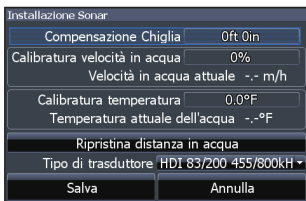

Menu Installazione

Compensazione Chiglia

Tutti i trasduttori misurano la profondità dell'acqua a partire dal trasduttore fino al fondo. Ne consegue che le misurazioni della profondità dell'acqua non tengono conto della distanza dal trasduttore alla chiglia/fondo del motore o dal trasduttore alla superficie dell'acqua.

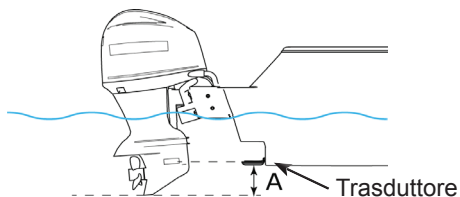

A: Offset chiglia (come es. -0,3 metro)

Prima di regolare il valore offset chiglia, misurare la distanza fra il trasduttore e la parte più bassa del motore - vedi la figura. Se, per esempio, la distanza è 30 cm, il valore da inserire è (meno) -0,3 metro.

Calibrazione velocità nell'acqua

Consente di calibrare un sensore di velocità della ruota a pale con i dati di velocità ricevuti da una sorgente GPS.

Calibrazione temperatura

Calibra i dati di un sensore di temperatura del trasduttore con i dati di un'altra fonte di temperatura nota per assicurare la precisione dei dati relativi alla temperatura.

Ripristina distanza in acqua

Riporta la distanza in acqua a zero.

Tipo di trasduttore

Consente di selezionare il tipo di trasduttore collegato all'unità.

Funzionamento dell'unità DownScan

Questa unità supporta due tipi di sonar: Convenzionale e Downscan.

Le caratteristiche descritte in questa sezione fanno riferimento al sonar Downscan. Fare riferimento alla sezione Funzionamento del sonar per informazioni sulle caratteristiche del sonar Convenzionale.

Trackback

È possibile rivedere le registrazioni del sonar spostando il cursore a sinistra fino a quando lo schermo comincia a scorrere all'indietro e la barra della registrazione del sonar è visibile in basso nello schermo.

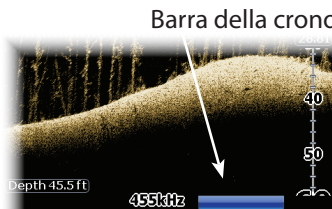

Spostare la barra delle registrazioni del sonar completamente a destra per riprendere il normale scorrimento, oppure premere **MENU** e selezionare *Esci da modalità cursore*.

Menu DownScan

Premere **MENU** dalla pagina DownScan per visualizzare il menu DownScan.

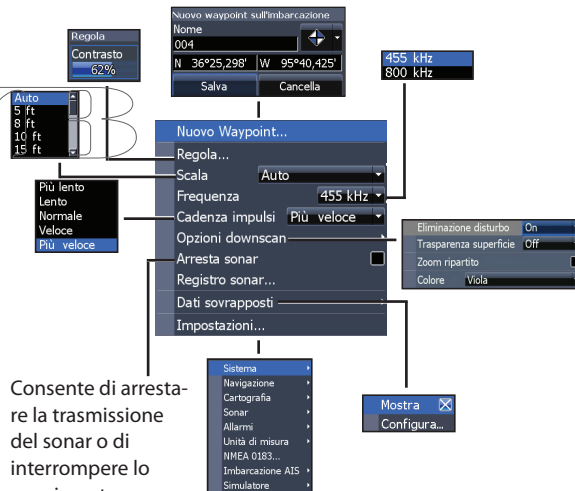

Consente di arrestare la trasmissione del sonar o di interrompere lo scorrimento

Nuovo Waypoint

Posiziona un waypoint nella posizione corrente o in quella del cursore. Dal menu nuovo waypoint è possibile immettere un nome per il waypoint, selezionare un'icona ed immettere la latitudine/ longitudine desiderata.

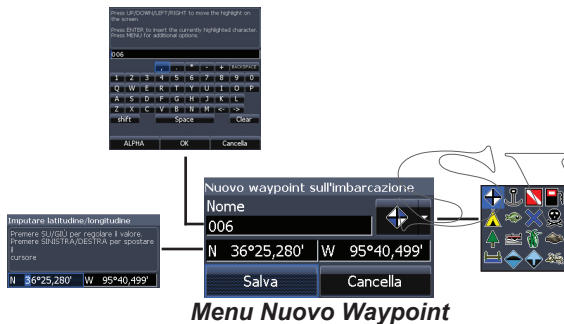

Regola

Consente di accedere alla barra di regolazione Contrasto per modificare le impostazioni di contrasto.



Contrasto

Regola il rapporto di luminosità tra aree chiare e scure sullo schermo. Ciò rende più facile distinguere gli oggetti sospesi sullo sfondo.

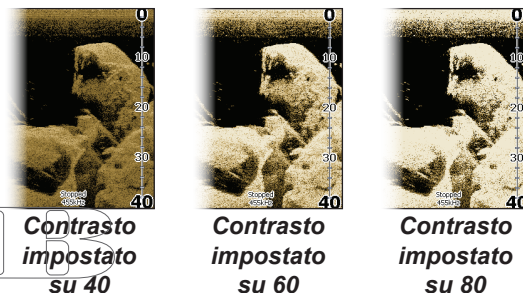

Scala

Le impostazioni della portata mostrano la sezione della colonna d'acqua dalla superficie dell'acqua fino alla profondità selezionata.

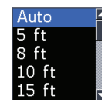

Scala personalizzata — Limiti superiore e inferiore

Consente di selezionare il limite superiore e inferiore di una sezione della colonna d'acqua. In questo modo è possibile visualizzare una sezione della colonna d'acqua che non include la superficie.

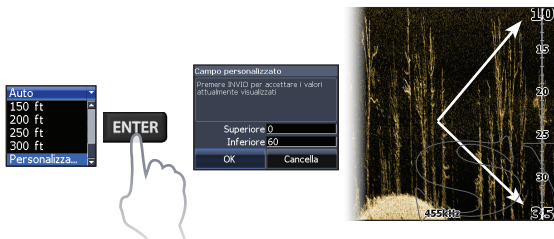

I limiti superiore e inferiore devono essere separati da una distanza di almeno 2 metri.



NOTA: quando si utilizza un intervallo personalizzato, è possibile che non si ricevano misurazioni digitali della profondità o che si ricevano dati inesatti.

Frequenza

Controlla la frequenza del trasduttore utilizzata dall'apparato. L'impostazione 800 kHz assicura la migliore risoluzione, mentre 455 kHz assicura una maggiore copertura della profondità.

455 kHz
800 kHz

Cadenza impulsi

Controlla la frequenza con cui il trasduttore invia in acqua le onde del sonar. Le regolazioni alla velocità di impulso possono contribuire a ridurre le interferenze generate da altri trasduttori.

Opzioni Downscan

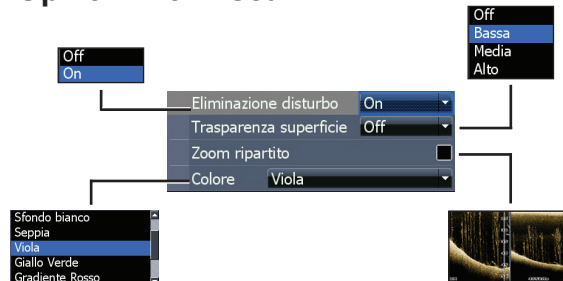

Eliminazione dei disturbi

Utilizza l'elaborazione avanzata dei segnali per tenere sotto controllo gli effetti causati dai disturbi (pompe dell'imbarcazione, condizioni dell'acqua, sistemi di avviamento dei motori, ecc.) sulla visualizzazione, quindi filtra i segnali indesiderati.

Trasparenza superficie

La funzione Surface Clarity (Chiarezza superficie) riduce l'eco parassita superficiale riducendo la sensibilità del ricevitore in prossimità della superficie.

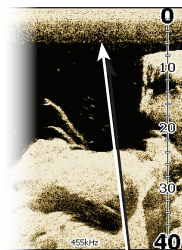

La trasparenza della superficie è impostata su Bassa.

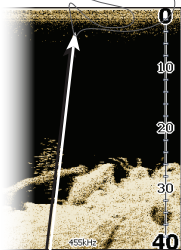

Trasparenza superficie è impostata su Alto.

Zoom ripartito

Mostra il display come zoom ripartito.

Colore

Consente di selezionare la tavolozza dei colori più adatta alle condizioni di pesca.

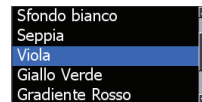

La tavolozza con sfondo bianco è ideale per i bersagli sospesi. Il viola è utile per visualizzare i dettagli della struttura e stabilire la durezza del fondale. L'impostazione seppia è ideale per osservare i dettagli del fondale.

Arresta sonar

Impedisce al trasduttore di trasmettere per ridurre/eliminare interferenze tra due unità sonar funzionanti contemporaneamente sull'imbarcazione.



NOTA: la cronologia del sonar (trackback) non viene registrata quando il sonar viene arrestato.

Registrazione dei dati del sonar

È possibile registrare i dati del sonar e memorizzare il file su una scheda microSD inserita nel lettore di schede dell'unità.

Consente di controllare la qualità dei registri del sonar. I registri con qualità superiore utilizzano una maggiore quantità di memoria.

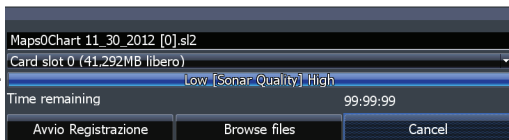

Consente di visualizzare i registri del sonar già memorizzati

Dati sovrapposti

Consente di selezionare i dati da visualizzare in alto nella pagina DSI.

Le impostazioni di sovrapposizione dei dati sono illustrate nella sezione Pagine.



Impostazioni

Consente di accedere al menu Impostazioni. Consultare la sezione "Impostazioni sonar" a pagina 25.

Funzionamento della cartografia

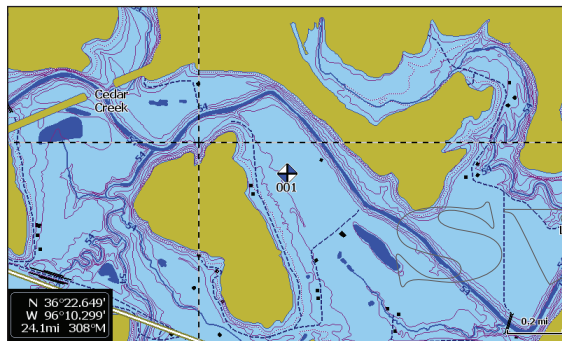

Menu Cartografia

Premere **MENU** in una qualsiasi pagina Cartografia per aprire il menu Cartografia.

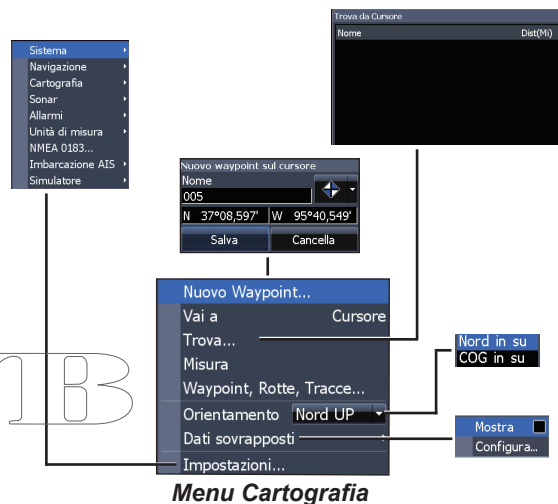

Nuovo Waypoint

Crea un waypoint nella posizione corrente o in quella del cursore. Quando il cursore è sullo schermo, i waypoint vengono creati automaticamente alla posizione del cursore, viceversa, se il cursore non è visualizzato sullo schermo, il waypoint viene creato alla posizione attuale.

Nuova

Crea un nuovo waypoint nella posizione corrente dell'imbarcazione o in quella del cursore. Permette inoltre di scegliere nome, icona e latitudine/longitudine del waypoint dal menu nuovo waypoint.

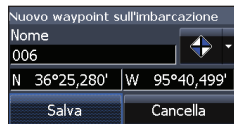

Mostra

Visualizza il waypoint selezionato sulla mappa.

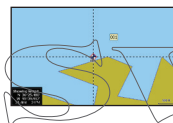

Vai a

Permette di navigare verso il waypoint.

Elimina ed Elimina tutto

Usare Elimina per eliminare un waypoint selezionato. Elimina tutto elimina tutti i waypoint.

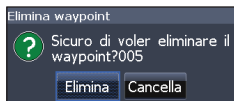

Ordina

Controlla il modo in cui sono ordinati i waypoint (ordine alfabetico o per distanza).

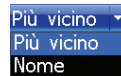

Schermata Rotte

Serve per creare, modificare, navigare fino a ed eliminare rotte. Usare il tastierino per evidenziare la scheda Rotte, quindi premere Enter.

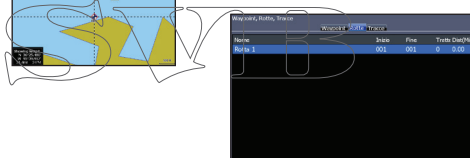

Videata Routes

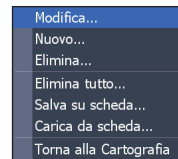

Menu Rotte

Creazione di una rotta

Le Rotte possono essere create inserendo dei waypoint dall'elenco waypoint o utilizzando il cursore per posizionare nuovi punti sulla mappa. È anche possibile aggiungere dei waypoint a una rotta selezionandoli dalla schermata Cartografia.

Inserisce un waypoint tra i waypoint già presenti nella rotta

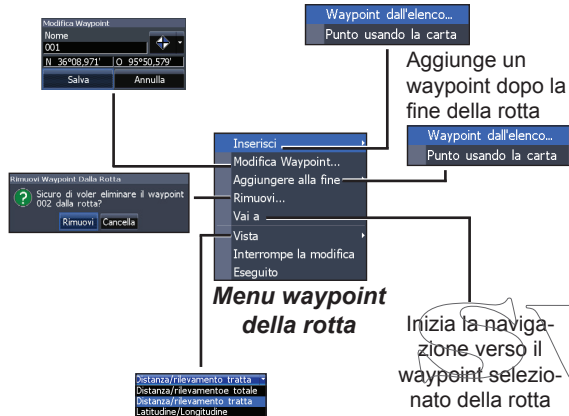

Campo relativo al nome della tratta

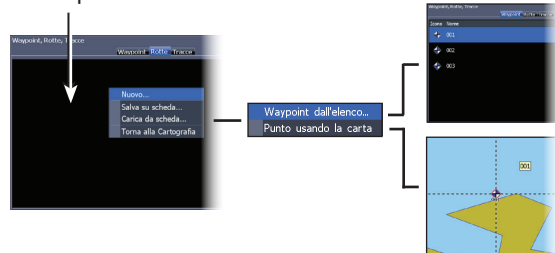

Per creare una rotta dall'elenco dei waypoint:

1. Premere **MENU** dalla schermata Rotte.
2. Selezionare *Nuovo...*, quindi premere **ENTER**.
3. Premere il tasto giù del tastierino per selezionare il campo relativo al nome della tratta, quindi premere **ENTER**.

4. Premere **MENU**, selezionare *Aggiungi in fondo* e premere **ENTER**.
5. Evidenziare *Waypoint dall'elenco* e premere **ENTER**.
6. Selezionare il waypoint desiderato e premere due volte il tasto **ENTER**.
7. Ripetere la Fase 6 per aggiungere nuovi waypoint.
8. Quando la rotta è completa, premere **MENU**, selezionare *Arresto aggiunta*, quindi premere **ENTER**.
9. Premere **MENU**, selezionare *Interrompe modifica* e premere **ENTER**.
10. Selezionare *Salva* e premere **ENTER**.

Creazione di una rotta a partire da punti sulla mappa:

1. Ripetere le Fasi 1-4 delle istruzioni per la Creazione di una rotta dall'elenco dei waypoint.
2. Selezionare **Punto usando la carta** e premere **ENTER**. Verrà visualizzata la pagina Cartografia.
3. Spostare il cursore nel punto desiderato. Premere **ENTER** per impostare un waypoint.
4. Ripetere la Fase 3 per aggiungere nuovi waypoint alla rotta.
5. Premere **MENU** e selezionare **Arresto aggiunta**. Premere **ENTER**.
6. Premere **MENU** e selezionare **Interrompe modifica**. Premere **ENTER**.
7. Evidenziare il pulsante **Salva**, quindi premere **ENTER**.

Navigazione di una rotta

Le rotte possono essere percorse in avanti o all'indietro.

1. Selezionare la rotta desiderata sulla schermata Rotte e premere **MENU**.
2. Selezionare **Inizio** e premere **ENTER**.
3. Selezionare **Avanti** o **Indietro** e premere **ENTER**.

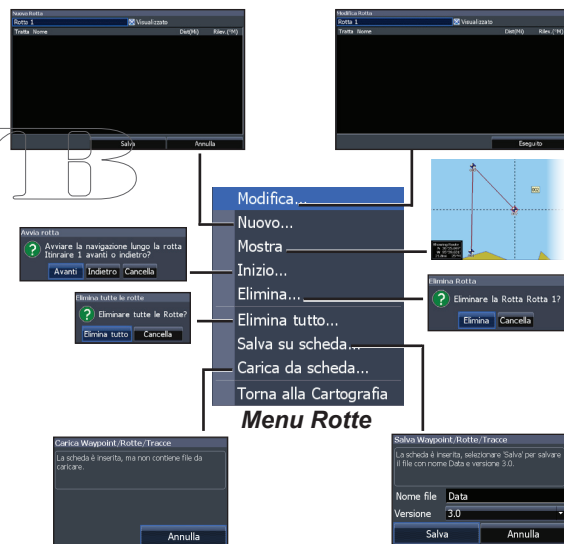

Per annullare la navigazione:

1. Premere **MENU** dalla schermata Cartografia.
2. Selezionare *Navigazione* e premere **ENTER**.
3. Evidenziare *Annulla*, quindi premere **ENTER**.
4. Selezionare *Sì* e premere **ENTER**.

Menu Nuova Rotta e Modifica Rotta

Utilizzare questi menu per creare/modificare le rotte, cambiare loro nome e per accendere/spegnere la visualizzazione delle rotte.



Attiva/Disattiva la visualizzazione della rotta sulla mappa

Per modificare/creare una rotta, utilizzare il tastierino per selezionare il campo relativo al nome della tratta e premere **ENTER**.

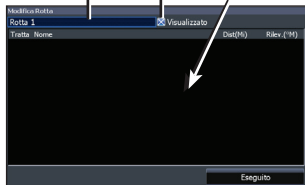

Per accedere ai menu Nuova Rotta o Modifica Rotta, selezionare *Modifica* o *Nuovo* sul menu Rotte e premere **ENTER**.

Per rendere effettive le modifiche nei menu Nuova Rotta o Modifica Rotta, premere **MENU**, selezionare *Interrompe modifica* e premere **ENTER**. Selezionare *Eseguito* e premere **ENTER**.

Visualizzato

Questa opzione mostra/nasconde una data rotta sullo schermo, per evitare di complicare la visualizzazione con troppe rotte

Elimina ed Elimina tutto

Elimina si usa per eliminare una singola rotta. Elimina tutto elimina tutte le rotte.



Schermata Percorsi

Serve per creare, modificare, navigare fino a ed eliminare percorsi. Usare il tastierino per evidenziare la scheda Percorsi e passare alla schermata Percorsi.

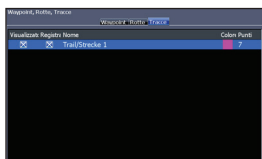

Schermata Track

Creazione percorsi

Quando si crea un percorso, è possibile personalizzare il nome e il colore del percorso dal menu Nuovo percorso.

MENU

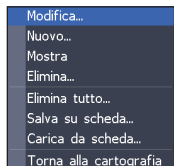

Menu Percorsi

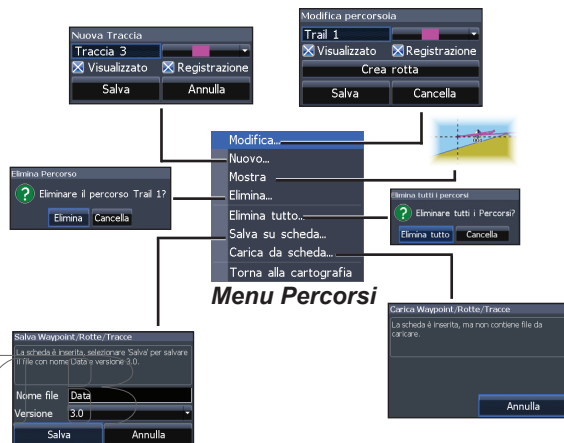

Per creare un percorso:

1. Selezionare **Nuovo**, quindi premere **ENTER**. Verrà visualizzata la finestra di dialogo Nuovo percorso.
2. Selezionare **Salva** e premere **ENTER**.

Menu Modifica e Nuovo Percorso

Permette di modificare/creare percorsi, scegliere i nomi, il colore, se visualizzare o registrare il percorso. Inoltre permette di convertire un percorso in una rotta dal menu modifica percorso.



Attiva/
disattiva la
visualizza-
zione dei
percorsi sul-
la mappa.

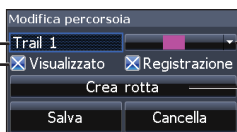

Menu Modifica Percorso

Attiva/di-
sattiva la
registra-
zione del
percorso

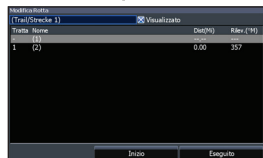

Navigazione di un percorso

Un percorso deve essere salvato come rotta prima di poterlo navigare.

Per salvare un percorso come rotta:

1. Evidenziare il percorso desiderato nella schermata *Tracce* e premere **ENTER**. Verrà visualizzato il menu *Modifica Percorso*.
2. Evidenziare *Crea rotta*, quindi premere **ENTER**. Viene visualizzato il menu *Modifica Rotta*.
3. Evidenziare *Eseguito*, quindi premere **ENTER**.
4. Per le istruzioni di navigazione consultare la sezione *Navigazione di una rotta*.

Visualizzato e Registrazione

Visualizzato mostra/nasconde un dato percorso sulla mappa, per evitare di complicare la visualizzazione con troppi percorsi.

Registrazione permette di registrare o riprendere a registrare la pista desiderata.

Elimina ed Elimina tutto

Elimina si usa per eliminare un singolo percorso. Elimina tutto elimina tutti i percorsi.

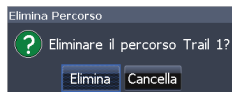

Orientamento

Permette di selezionare Nord UP o COG UP (Course Over Ground) come orientamento della mappa.



Dati sovrapposti

Consente di selezionare i dati (rotta rispetto al fondo ecc.) da visualizzare nella parte superiore della pagina Cartografia.



Le impostazioni di sovrapposizione dei dati sono illustrate nella sezione Pagine.

Impostazioni

Aprire il menu Impostazioni Cartografia.

Impostazioni di cartografia

Controlla i dati della mappa utilizzati nella schermata di cartografia oltre che le impostazioni di visualizzazione quali linee del reticolo, waypoint, rotte e percorsi.

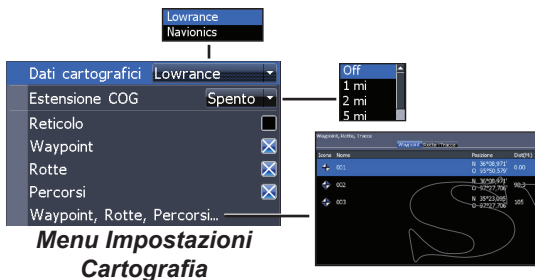

Estensione COG

Una linea che si estende a partire dalla parte anteriore dell'icona della posizione attuale, utilizzata per stimare la distanza e l'ora di arrivo alle aree situate davanti a sé.



Reticolo

Visualizza i valori di base per latitudine e longitudine e questo rende più facile farsi un'idea generale della propria posizione nel sistema di coordinate.

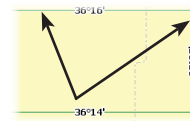

Dati Cartografia

Seleziona i dati della mappa da utilizzare nella visualizzazione di Cartografia (mappe regionali Lowrance o Navionics). Andare su Navionics.com per scoprire la gamma completa di carte disponibili.

Visualizzazione Waypoint, Rotte e Percorso

Dal menu Impostazioni di Cartografia è possibile attivare/disattivare la visualizzazione delle caratteristiche di waypoint, rotte e percorsi. Disattivare la visualizzazione di alcune proprietà permette di avere una migliore visuale della mappa, evitando di affollare lo schermo con waypoint, rotte e/o percorsi.

Waypoint, Rotte, Percorsi

Accede alla schermata Waypoint, Rotte & Percorsi. Waypoint, rotte e percorsi sono trattati nella sezione Cartografia.

Impostazioni Navigazione

(solo Modalità avanzata)

Controlla i parametri Raggio di Arrivo e Distanza Fuori Rotta e si usa per accendere/spengere WAAS/MSAS/EGNOS.

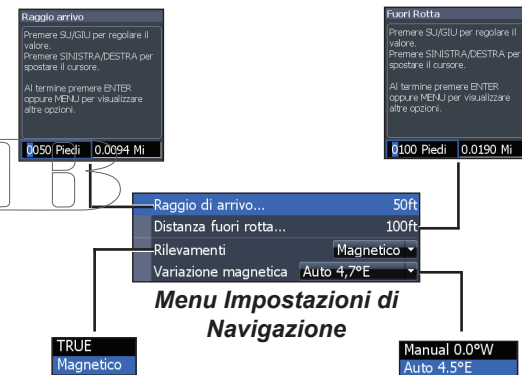

Raggio di arrivo

Imposta il valore del raggio di arrivo per l'allarme di arrivo. L'allarme di arrivo si attiva quando l'imbarcazione giunge a una distanza specificata (raggio di arrivo) dal waypoint di destinazione.

Distanza di Fuori Rotta

Imposta la Distanza Fuori Rotta per l'allarme di Fuori Rotta. Quando si supera la distanza fuori rotta, l'allarme di Fuori Rotta (se attivato) suona.

Direzioni

Controlla se la direzione viene calcolata utilizzando l'impostazione Nord Effettivo o Nord Magnetico. L'impostazione Nord Magnetico deve essere utilizzata quando si naviga con una rotta o un angolo di rotta della bussola; negli altri casi va utilizzata l'impostazione Nord Effettivo.

Variazione magnetica

Controlla se la variazione magnetica viene calcolata con l'impostazione automatica o manuale. La variazione magnetica è l'angolo compreso tra il nord magnetico e il nord effettivo. L'impostazione automatica calcola automaticamente tale variazione.



ATTENZIONE: utilizzare l'impostazione manuale della variazione magnetica se si dispone di informazioni sulla variazione da una fonte attendibile.

S V B

AIS

Il sistema di identificazione automatica nautica AIS è un sistema in grado di localizzare e identificare le imbarcazioni. Consente alle imbarcazioni dotate di tale sistema di ricevere automaticamente posizione, velocità, rotta e altre informazioni sull'identità dell'imbarcazione da altre imbarcazioni equipaggiate con AIS.

Se è collegato un apparecchio AIS, tutti i target rilevati dal dispositivo possono essere visualizzati.



Impostazione di AIS

Prima di utilizzare AIS, l'unità deve essere impostata sulla stessa velocità in baude del dispositivo AIS.



NOTA: *l'unità deve essere impostata in modalità avanzata per accedere alle impostazioni NMEA 0183 (Richiesto cavo Alimentazione/NMEA opzionale 000-0127-49).*

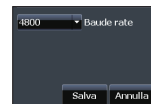

Per selezionare una velocità in baude:

1. Aprire il menu Impostazioni.
2. Selezionare **NMEA 0183**.
3. Accedere al menu a tendina Baude rate (Velocità in baude) nella finestra di dialogo delle impostazioni NMEA 0183.
4. Selezionare la stessa velocità in baude utilizzata dal dispositivo AIS.
5. Selezionare **Salva**.



Simboli dei target

Questa unità utilizza i simboli dei target AIS mostrati di seguito:

Simbolo	Descrizione
	Target AIS stazionario
	Target AIS in movimento con linea di estensione della rotta (COG) La linea di estensione rappresenta sempre la rotta del target rispetto al fondo ed è impostata su 10 minuti per impostazione predefinita.
	Target AIS perso Se non vengono ricevuti segnali entro un limite di tempo, un target viene considerato perso. Il simbolo del target rappresenta l'ultima posizione valida del target prima della perdita della ricezione dei dati.



NOTA: se si ricevono dati sulla rotta da un'imbarcazione AIS, l'orientamento dell'icona dell'imbarcazione rappresenta la relativa direzione. Se non si ricevono dati sulla rotta, l'orientamento dell'icona dell'imbarcazione rappresenta la relativa rotta rispetto al fondo (COG).

Filtraggio dei target

Per impostazione predefinita, tutti i target vengono mostrati sul display, se un apparecchio AIS è collegato all'unità.

È possibile nascondere tutti i target o filtrare le icone dei target in base alla distanza e alla velocità dell'imbarcazione.

Visualizzazione delle informazioni sui target AIS

Quando si posiziona il cursore su un'icona AIS, verrà visualizzato il numero MMSI o il nome dell'imbarcazione (se disponibile).

È possibile visualizzare informazioni dettagliate su un target selezionando il target e premendo **ENTER**. Verrà visualizzata la finestra di dialogo dei dettagli dell'imbarcazione AIS.

The image shows the letters 'SVMB' in a large, stylized, outlined font. The letters are white with a thin black outline, set against a plain white background. The 'S' is a simple curve, the 'V' is a sharp downward-pointing triangle, the 'M' is a simple block letter, and the 'B' is a simple block letter.

Impostazioni

Menu Impostazioni

Consente di accedere alle impostazioni di installazione e configurazione dell'unità.

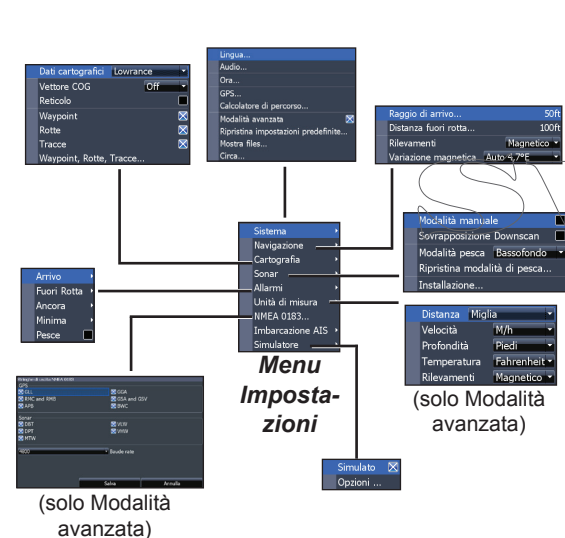

Sistema

Regola le impostazioni quali lingua, audio muto e modalità avanzata.



Salvataggio delle schermate

È possibile salvare le schermate su una scheda microSD inserendo la scheda nell'apposito slot e premendo il tasto di accensione, quindi Zoom (+).

I file possono essere visualizzati su un computer o altro dispositivo in grado di leggere schede microSD.



NOTA: non è possibile salvare le schermate su una scheda Navionics o su altre schede cartografiche.

Circa

Visualizza informazioni sul software dell'unità. Prima di eseguire un aggiornamento software, è possibile verificare la versione attualmente utilizzata dall'unità nella schermata Informazioni di sistema.

Lowrance aggiorna periodicamente il software dell'unità aggiungendo funzioni e migliorandone la funzionalità. Per controllare la versione del software più recente disponibile andare su www.lowrance.com.

Allarmi

Attiva gli allarmi e seleziona i valori di soglia degli allarmi. Gli allarmi Arrivo, Fuori Rotta e Ancora sono disponibili solo in modalità Avanzata.

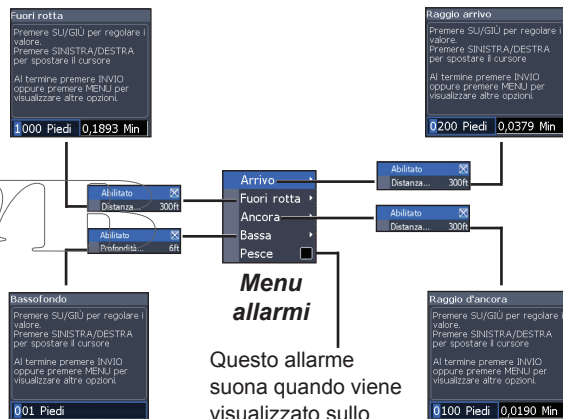

Questo allarme suona quando viene visualizzato sullo schermo il simbolo ID pesce

Allarmi	
Arrivo	questo allarme suona quando si arriva a una determinata distanza dalla destinazione (solo Modalità avanzata)
Fuori Rotta	questo allarme suona quando si supera una determinata soglia di fuori rotta (solo Modalità avanzata)
Ancora	questo allarme suona quando l'imbarcazione si sposta per una determinata distanza (solo Modalità avanzata)
Soglia	questo allarme suona quando l'imbarcazione entra in acque più basse di quelle della soglia di bassofondo
Pesce	questo allarme suona quando il simbolo di un pesce (ID Pesce) appare sullo schermo del sonar

Unità

Permette di selezionare l'unità di misura utilizzata dall'apparecchio. Le opzioni disponibili variano a seconda che l'unità si trovi in modalità di funzionamento di base o avanzato.



Modalità base



Modalità avanzata

Uscita NMEA 0183

(Richiesto cavo Alimentazione/NMEA opzionale 000-0127-49)

Potete scegliere le sentenze NMEA 0183 che l'unità userà quando collegata ad altri apparati NMEA 0183. Potrete anche regolare il Baud rate.

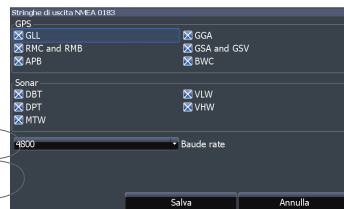

Simulatore

Simula l'attività GPS e/o del sonar. Le simulazioni possono essere personalizzate nel menu opzioni del Simulatore.

HOOK-4	
Dimensioni esterne dell'unità	168 mm (6,6") A x 96 mm (3.8") L; 189 mm (7,5") A con staffa
Display	(diagonale 4.3") TFT Solar MAX™ Plus VGA a colori, colore a 16 bit
Standard di impermeabilità	IPX7
Retroilluminazione	LED (11 livelli)
Comunicazioni	Ingresso/Uscita NMEA 0183 (cavo Alimentazione/NMEA opzionale 000-0127-49)
Nota di Regolamentazione	CE 0980
Alimentazione	
Potenza trasmessa	500 W RMS
Alimentazione Requisiti	12 V
Tensione in ingresso	da 10 a 17V
Consumo energia	Tipico: 1,1 A
Tipo di fusibile	3-amp auto

Sonar	
Profondità massima	91 m (300 piedi) 455/800 KHz 305 m (1000 piedi) 83/200 KHz 762 m (2500 piedi) 50/200 KHz
Velocità massima	112 Km/h
Frequenze trasduttore disponibili	HDI 50/200kHz (Low/High CHIRP) HDI 83/200kHz (Medium/High CHIRP) 83/200kHz (Medium/High CHIRP)
Cavo del trasduttore	6 m
GPS	
Alloggiamento per schede	microSD e microSDHC
Antenna GPS	16 canali paralleli (interna)
Compatibilità cartografica	Fishing Hot Spots & Navionics (Hotmaps, Premium and Gold)
Destinazioni intermedie, Route e Track	Fino a 3000 waypoint, 100 rotte e 100 percorsi memorizzabili

HOOK-5	
Dimensioni esterne dell'unità	174 mm (5,4") A x 136 mm (6,9") L; 151 mm (5,9") A con staffa
Display	(Diagonale 5") TFT Solar MAX™ Plus VGA a colori, colore a 16 bit
Standard di impermeabilità	IPX7
Retroilluminazione	LED (11 livelli)
Comunicazioni	Ingresso/Uscita NMEA 0183 (cavo Alimentazione/NMEA opzionale 000-0127-49)
Nota di Regolamentazione	CE 0980
Alimentazione	
Potenza trasmessa	500 W RMS
Alimentazione Requisiti	12 V
Tensione in ingresso	da 10 a 17V
Consumo energia	Tipico: 1,1 A
Tipo di fusibile	3-amp auto

Sonar	
Profondità massima	91 m (300 piedi) 455/800 KHz 305 m (1000 piedi) 83/200 KHz 762 m (2500 piedi) 50/200 KHz
Velocità massima	112 Kmh
Frequenze trasduttore disponibili	HDI 50/200kHz (Low/High CHIRP) HDI 83/200kHz (Medium/High CHIRP) 83/200kHz (Medium/High CHIRP)
Cavo del trasduttore	6 m
GPS	
Alloggiamento per schede	microSD e microSDHC
Antenna GPS	16 canali paralleli (interna)
Compatibilità cartografica	Fishing Hot Spots & Navionics (Hotmaps, Premium and Gold)
Destinazioni intermedie, Route e Track	Fino a 3000 waypoint, 100 rotte e 100 percorsi memorizzabili

HOOK-7	
Dimensioni esterne dell'unità	136 mm (5,3") A x 234 mm (9,2") L; 151 mm (5,9") A con staffa
Display	(Diagonale 7") colore a 16 bit Full VGA Solar MAX™ 800x480 TFT a colori
Standard di impermeabilità	IPX7
Retroilluminazione	LED (11 livelli)
Comunicazioni	Ingresso/Uscita NMEA 0183 (cavo Alimentazione/NMEA opzionale 000-0127-49)
Nota di Regolamentazione	CE 0191
Alimentazione	
Potenza trasmessa	500 W RMS
Alimentazione Requisiti	12 V
Tensione in ingresso	da 10 a 17V
Consumo energia	Tipico: 1,1 A
Tipo di fusibile	3-amp auto

Sonar	
Profondità massima	91 m (300 piedi) 455/800 KHz 305 m (1000 piedi) 83/200 KHz 762 m (2500 piedi) 50/200 KHz
Velocità massima	112 Km/h
Frequenze trasduttore disponibili	HDI 50/200kHz (Low/High CHIRP) HDI 83/200kHz (Medium/High CHIRP) 83/200kHz (Medium/High CHIRP)
Cavo del trasduttore	6 m
GPS	
Alloggiamento per schede	microSD e microSDHC
Antenna GPS	16 canali paralleli (interna)
Compatibilità cartografica	Fishing Hot Spots & Navionics (Hotmaps, Premium and Gold)
Destinazioni intermedie, Route e Track	Fino a 3000 waypoint, 100 rotte e 100 percorsi memorizzabili

HOOK-9	
Dimensioni esterne dell'unità	157 mm (6,16") A x 281 mm (11,06") L; 172.3 mm (6,7") A con staffa
Display	(Diagonale 9") colore a 16 bit Full VGA Solar MAX™ 800x480 TFT a colori
Standard di impermeabilità	IPX7
Retroilluminazione	LED (11 livelli)
Comunicazioni	Ingresso/Uscita NMEA 0183 (cavo Alimentazione/NMEA opzionale 000-0127-49)
Nota di Regolamentazione	CE 0980
Alimentazione	
Potenza trasmessa	500 W RMS
Alimentazione Requisiti	12 V
Tensione in ingresso	da 10 a 17V
Consumo energia	Tipico: 1,1 A
Tipo di fusibile	3-amp auto

Sonar	
Profondità massima	91 m (300 piedi) 455/800 KHz 305 m (1000 piedi) 83/200 KHz 914 m (3000 piedi) 50/200 KHz
Velocità massima	112 Kmh
Frequenze trasduttore disponibili	HDI 50/200kHz (Low/High CHIRP) HDI 83/200kHz (Medium/High CHIRP) 83/200kHz (Medium/High CHIRP)
Cavo del trasduttore	6 m
GPS	
Alloggiamento per schede	microSD e microSDHC
Antenna GPS	16 canali paralleli (interna)
Compatibilità cartografica	Fishing Hot Spots & Navionics (Hotmaps, Premium and Gold)
Destinazioni intermedie, Route e Track	Fino a 3000 waypoint, 100 rotte e 100 percorsi memorizzabili

Accordo di Licenza Database Navico

IL PRESENTE È UN ACCORDO LEGALE TRA L'UTENTE FINALE CHE EFFETTUA IL PRIMO ACQUISTO DI QUESTO PRODOTTO COME BENE DI CONSUMO PER USO PERSONALE, FAMILIARE O DOMESTICO ("VOI") E NAVICO, IL PRODUTTORE ("NOI"). L'USO DEL PRODOTTO A CUI SI ACCOMPAGNA TALE ACCORDO DI LICENZA COSTITUISCE ACCETTAZIONE DEI PRESENTI TERMINI E CONDIZIONI. SE NON INTENDETE ACCETTARE TUTTI I TERMINI E LE CONDIZIONI, RESTITUIATE PRONTAMENTE IL PRODOTTO ENTRO 30 GIORNI DALL'ACQUISTO. VI PREGHIAMO, IN TAL CASO, DI RESTITUIRE IL PRODOTTO UTILIZZANDO L'ETICHETTA DI SPEDIZIONE UPS ALLEGATA E ALLEGANDO: PROVA D'ACQUISTO, NOME, INDIRIZZO E NUMERO DI TELEFONO. VI RIMBORSEREMO IL PREZZO D'ACQUISTO E OGNI TASSA APPLICABILE. RICORDATEVI CHE CI VOGLIONO CIRCA 4-6 SETTIMANE PER EVADERE L'ORDINE.

1. Il presente Accordo di licenza si applica ad uno o più database contenuto/i nel vostro prodotto. Tali prodotti vengono indicati singolarmente e collettivamente come "Database". Il Vostro prodotto può, quindi, comprendere il "WBS Database", che contiene dati di mappatura sui fondali marini di tutto il mondo, l'"Indigo Database", che contiene dati di mappatura relativi alle vie d'acqua interne, o altri Database.
2. I Database che il vostro prodotto può contenere ~~vi sono forniti su licenza, non venduti. Vi concediamo il diritto non esclusivo, non trasferibile di utilizzare tali Database come fonti di dati di riferimento per la navigazione ma solo se e nella misura in cui voi aderite ai termini e condizioni del presente Accordo di Licenza. Ci riserviamo il diritto di revocare la licenza qualora voi violiate un qualsiasi aspetto del presente Accordo di Licenza. Avete la responsabilità di utilizzare mappe governative ufficiali e navigare in modo prudente per assicurarvi di viaggiare in modo sicuro.~~ *Alcuni stati non permettono l'esclusione o la limitazione dei danni emergenti o accessori, per cui le limitazioni ed esclusioni di cui sopra potrebbero non essere applicabili a voi.*
3. I Database contenuti nel vostro prodotto sono protetti dalle informazioni di copyright visualizzate sul prodotto o le sue schermate. È VIETATO modificare, adattare, tradurre, effettuare il reverse engineering, decompilare, disassemblare, affittare o rivendere alcun Database, ed è altresì VIETATO creare prodotti derivati dai Database o dai suoi contenuti. Ogni riproduzione, utilizzo o trasferimento di un Database può costituire un crimine e rendervi passibili di risarcimento danni e pagamento delle spese legali.
4. Il presente Accordo di Licenza viene rescisso immediatamente e senza preavviso in caso di mancato rispetto o violazione delle disposizioni dello stesso. Al momento della rescissione ci restituirete prontamente tutti i prodotti contenenti uno o più Database.
5. Prezzi e programmi sono soggetti a modifica senza preavviso.
6. Il presente Accordo di Licenza è disciplinato dalle leggi dello Stato dell'Oklahama e richiede la totale e completa comprensione tra voi e noi in merito all'argomento del presente accordo.

Garanzia Limitata sui Database

"Noi", "nostro" o "ci" si riferisce a Navico, il costruttore di questo prodotto. "Voi" o "vostro/a/i/e" indica la prima persona che ha acquistato il prodotto come bene di consumo per uso personale, familiare o domestico. La presente Garanzia Limitata sui Database si applica ad uno o più database contenuto/i nel vostro prodotto. Tali prodotti vengono indicati singolarmente e collettivamente come "Database". Il Vostro prodotto può, quindi, comprendere il "WBS Database", che contiene dati di mappatura sui fondali marini di tutto il mondo, l'"Indigo Database", che contiene dati di mappatura relativi alle vie d'acqua interne, o altri Database.

Vi garantiamo di avere compilato, eseguito e riprodotto con cura le porzioni di materiale di base (fonti) su cui i Database sono basati. Non abbiamo tuttavia alcun obbligo di fornire aggiornamenti ai Database, e i dati contenuti nei Database potrebbero essere incompleti se paragonati alle fonti su cui si basano. NON OFFRIAMO ALCUNA GARANZIA ESPLICITA O IMPLICITA IN MERITO ALLA PRECISIONE DELLE FONTI STESSE, IVI INCLUSE, A TITOLO ESPLICATIVO, LE GARANZIE IMPLICITE DI COMMERCIALIZZABILITÀ O IDONEITÀ AD UNO SCOPO SPECIFICO.

In caso di lacune nei Database, l'unica possibile compensazione che potremmo offrirvi è o un rimborso del prezzo pagato per il prodotto contenente il Database difettoso, o la sostituzione del prodotto stesso. NON SIAMO IN ALCUN CASO RESPONSABILI PER DANNI SPECIFICI, ACCESSORI, EMERGENTI O INDIRETTI DI QUALSIASI TIPO.

Alcuni stati non permettono l'esclusione o la limitazione dei danni emergenti o accessori, per cui le limitazioni ed esclusioni di cui sopra potrebbero non essere applicabili a voi.

La presente garanzia NON si applica nelle seguenti circostanze: (1) qualora il prodotto sia stato riparato o sottoposto ad intervento da soggetti diversi da noi; (2) qualora il prodotto sia stato collegato, installato, combinato, modificato, regolato o utilizzato in un modo diverso da quello indicato nelle istruzioni fornite con il prodotto; (3) qualora il numero di serie sia stato modificato, cancellato o rimosso; o (4) qualora si presentino o verifichino difetti, problemi, perdite o danni dovuti ad incidente, uso scorretto, negligenza o disattenzione oppure dalla mancata fornitura della manutenzione necessaria nel rispetto delle istruzioni del manuale dell'utente del prodotto.

Ci riserviamo il diritto di apportare occasionalmente modifiche o miglioramenti senza per questo essere soggetti all'obbligo di installare tali modifiche o miglioramenti su apparecchi precedentemente costruiti.

La presente garanzia vi fornisce specifici diritti legali ma potreste avere altri diritti diversi da stato a stato.

Le compensazioni cui avete diritto ai sensi di tale garanzia rimangono disponibili solo fintanto che voi siete in grado di dimostrare in modo ragionevole che il difetto si è verificato entro 1 (un) anno dalla data dell'acquisto originario e la vostra richiesta di avvalervi della garanzia ci viene recapitata non più tardi di 30 giorni dopo la cessazione del predetto periodo di 1 anno. La vostra richiesta deve essere corroborata da una ricevuta d'acquisto con data o scontrino.

Informazioni di contatto

Assistenza clienti:

AMER: 800-628-4487

EMEA: +44 1794 51 0010

APAC: 1300 628426

Ordinazione degli accessori



Altre nazioni: Fate riferimento al vostro venditore locale o al distributore.

Visitare il nostro sito Web

Per ulteriori informazioni di supporto regionali:

www.lowrance.com/technicalsupport

