

Raymarine®



AXIOM™

Istruzioni di installazione e funzionamento

Italiano (it-IT)
Data: 04-2017
Documento numero: 81372-1
© 2017 Raymarine UK Limited

Print Shop manuali utente

Raymarine fornisce il servizio Print Shop che consente di acquistare manuali con stampa professionale di alta qualità per i prodotti Raymarine.



I manuali stampati sono ideali da tenere a bordo dell'imbarcazione così da potere essere consultati in caso sia necessaria assistenza per i prodotti Raymarine.

www.raymarine.com/printshop



Marchi registrati e diritti di brevetto industriale

Raymarine, Tacktick, Clear Pulse, Truzoom, HSB, SeaTalk, SeaTalk^{hs}, SeaTalk^{ng}, Micronet, Raytech, Gear Up, Marine Shield, Seahawk, Autohelm, Automagic e Visionality sono marchi registrati o rivendicati di Raymarine Belgio.

FLIR, LightHouse, DownVision, SideVision, RealVision, Dragonfly, Quantum, Instalert, Infrared Everywhere, The World's Sixth Sense e ClearCruise sono marchi registrati o rivendicati di FLIR Systems, Inc.

Tutti gli altri marchi registrati, logo o nomi di aziende sono citati a solo scopo identificativo e appartengono ai rispettivi proprietari.

Questo prodotto è protetto da diritti di brevetto industriale, brevetti di modelli e domande di brevetto industriale, domande di brevetto di modello.

Dichiarazione Fair Use (uso lecito)

L'utente è autorizzato a stampare tre copie di questo manuale per uso personale. Non è consentito stampare ulteriori copie o distribuire o usare il manuale per scopi diversi, compreso ma non limitato a, l'uso commerciale o la distribuzione o vendita di copie a terze parti.

Aggiornamenti software



Per gli ultimi aggiornamenti software del prodotto controllare il sito internet Raymarine.
www.raymarine.com/software

Documentazione del prodotto



Le ultime versioni di tutti i manuali in inglese e relative traduzioni sono disponibili in formato PDF dal sito internet www.raymarine.com/manuals.
Controllare sul sito di disporre della documentazione più aggiornata.

Copyright ©2015 Raymarine UK Ltd. Tutti i diritti riservati.

Indice

Capitolo 1 Informazioni importanti.....	9
Limitazione di responsabilità.....	9
Esposizione RF.....	9
Compatibilità (Parte 15.19).....	9
Normativa FCC relativa alle interferenze (parte 15.105 (b)).....	10
Industry Canada.....	10
Industry Canada (Français).....	10
Approvazioni giapponesi.....	10
Dichiarazione di conformità.....	11
Smaltimento del prodotto.....	11
Registrazione garanzia.....	11
Accuratezza tecnica.....	11
Capitolo 2 Informazioni e documenti del prodotto	13
2.1 Prodotti ai quali si riferisce il manuale.....	14
Display multifunzione™ Axiom.....	14
2.2 Contenuto della confezione - Axiom 7.....	16
2.3 Contenuto della confezione - Axiom 7 (DISP).....	17
2.4 Contenuto della confezione - Axiom 9 e 12.....	18
2.5 Contenuto della confezione - Axiom 9 and 12 (DISP).....	19
Capitolo 3 Installazione	21
3.1 Scegliere la posizione.....	22
Requisiti generali posizione di montaggio.....	22
Linee guida di installazione EMC.....	23
Interferenze RF.....	23
Distanza di sicurezza dalla bussola.....	24
Requisiti posizione di montaggio GPS.....	24
Requisiti posizione touchscreen.....	25
Requisiti posizione Wi-Fi.....	25
Dimensioni prodotto.....	26
3.2 Opzioni di montaggio.....	30
3.3 Montaggio su staffa.....	31
3.4 Montaggio a superficie e a incasso Axiom 7.....	32
Togliere l'adattatore per il montaggio su staffa Axiom™ 7.....	32
Montaggio a superficie e a incasso solo Axiom™ 7.....	32
3.5 Montaggio a superficie o a incasso usando il kit per il montaggio posteriore.....	34
Capitolo 4 Collegamenti.....	35
4.1 Panoramica collegamenti.....	36
Collegamento dei cavi.....	37
4.2 Collegamento alimentazione.....	38

Valore fusibili e interruttori.....	38
Distribuzione alimentazione	38
Messa a terra — è necessario cavo schermato dedicato	42
4.3 Collegamento NMEA 2000 (SeaTalkng®)	43
4.4 Collegamento trasduttore	44
Prolunga cavo trasduttore RealVision™ 3D	44
Prolunga cavo trasduttore DownVision™	44
Cavi adattatori trasduttore Axiom	44
4.5 Collegamento di rete	46
4.6 Collegamento accessori.....	47
Capitolo 5 Configurazione	49
5.1 Per iniziare	50
Accensione del display.....	50
Spegnimento del display	50
Selezione Data master alla prima accensione.....	50
Configurazione guidata	51
Messaggio Limitazioni di utilizzo alla prima accensione.....	51
Menu fonti dati.....	51
Identificare i motori.....	52
Configurazione delle impostazioni trasduttore.....	53
5.2 Inserire una MicroSD	54
Compatibilità memory card	54
5.3 Shortcut	55
Regolazione luminosità.....	55
Fotografare la schermata (screenshot)	55
Attivare il Touchlock (Blocco touch).....	55
Standby radar	55
5.4 Aggiornamenti software	56
Aggiornamento software usando una memory card	56
Aggiornamenti software via internet.....	56
Capitolo 6 Homescreen.....	57
6.1 Accettare le Limitazioni d'uso.....	58
6.2 Panoramica della schermata Home	59
6.3 Creare/Personalizzare una pagina App	60
6.4 Profili utente	61
6.5 Miei dati	62
6.6 Impostazioni.....	63
6.7 Uomo a mare (MOB).....	64
6.8 Allarmi.....	65
6.9 Navigazione/posizione satelliti.....	66
Stato GNSS	66

Impostazioni GNSS	66
6.10 Dispositivi esterni.....	67
6.11 Barra laterale	68
6.12 Overlay dati	69
6.13 Modificare il rapporto di suddivisione della pagina app divisa	70
Capitolo 7 App Carta.....	71
7.1 Panoramica applicazione Carta	72
Comandi app Carta.....	73
Scala e scorrimento della carta	73
Selezionare una carta elettronica	73
Modi cartografici	74
Dettagli imbarcazione.....	74
Livelli.....	75
Vista e Moto.....	75
Posizionare un waypoint.....	76
Creare una rotta.....	76
Registrare una Traccia	76
Seguire una rotta.	76
Rotta Goto.....	76
Capitolo 8 app Sonar	77
8.1 Panoramica app Sonar	78
Comandi applicazione Sonar	78
Comandi RealVision 3D	79
Aprire l'app Sonar	79
Canali fishfinder	81
Selezionare il canale fishfinder	81
Posizionare un Waypoint nella app Sonar	82
Capitolo 9 App Radar.....	83
9.1 Panoramica app Radar	84
Comandi applicazione Radar	84
Aprire l'app Radar	85
Modi Radar	86
Selezionare un'antenna radar.....	87
Capitolo 10 app Dashboard	89
10.1 Panoramica app Dashboard.....	90
Comandi app Dashboard	90
Scorrere le pagine dati	90
Selezionare le pagine Dati da visualizzare	90
Personalizzare le pagine dati esistenti	91

Capitolo 11 App Camera	93
11.1 Panoramica app Telecamera	94
Comandi app Camera	94
Aprire la app Camera.....	94
Selezionare il feed video IP	96
Capitolo 12 App Audio	97
12.1 Panoramica applicazione Audio	98
Sistemi di intrattenimento compatibili.....	98
Comandi app Audio	98
Aprile l'app Audio	99
Selezionare una fonte audio.....	101

Capitolo 1: Informazioni importanti



Avvertenza: Installazione e uso del prodotto

- Questo strumento deve essere installato e messo in funzione seguendo le istruzioni Raymarine contenute nel presente manuale. Un'errata installazione potrebbe provocare lesioni alle persone, danni all'imbarcazione e/o scarse prestazioni del prodotto.
- Raymarine raccomanda un'installazione certificata da parte di un installatore approvato Raymarine. Un'installazione certificata assicura migliori benefici relativi alla garanzia del prodotto. Per ulteriori informazioni siete pregati di contattare il vostro rivenditore Raymarine e fare riferimento alla garanzia del prodotto.



Avvertenza: Sicurezza in navigazione

Questo prodotto costituisce un aiuto alla navigazione e non deve mai sostituire la pratica e la prudenza. Solo le carte ufficiali e le note ai naviganti contengono tutte le informazioni necessarie per una navigazione in totale sicurezza e il capitano è responsabile del loro corretto utilizzo. È responsabilità dell'utente utilizzare carte governative autorizzate, note ai naviganti, avvertenze e una buona pratica di navigazione durante l'utilizzo di questo o altri prodotti Raymarine.

Limitazione di responsabilità

Raymarine non può garantire la totale precisione del prodotto o la sua compatibilità con prodotti di altre persone o entità che non siano Raymarine.

Questo prodotto utilizza dati di carteggio in formato digitale e informazioni elettroniche trasmesse dal sistema GNSS (Global Navigation Satellite Systems) che potrebbe contenere degli errori. Raymarine non garantisce la precisione di tali informazioni e l'utente deve tenere in considerazione che questi errori nelle informazioni potrebbero causare malfunzionamento del prodotto o letture errate. Raymarine non è responsabile per danni o lesioni causati da un errato uso del prodotto, dall'interazione con prodotti di altre aziende o da errori nei dati cartografici o nelle informazioni utilizzate dal prodotto forniti da terzi.

Questo prodotto supporta carte elettroniche fornite da terzi che possono essere incorporate o memorizzate su memory card. L'uso di queste carte è soggetto al contratto di licenza per l'utente finale.

Esposizione RF

Questo prodotto è conforme alle normative di sicurezza FCC/IC per l'esposizione dell'uomo ai campi elettromagnetici di radio frequenza. L'antenna wireless LAN/Bluetooth è montata dietro la fascia anteriore del display. Questo strumento deve essere installato e utilizzato con una distanza minima di 1cm (0,39in) tra il dispositivo e il corpo. Questo trasmettitore non deve essere posizionato o utilizzato con altre antenne o trasmettitori, se non nel rispetto delle procedure FCC relative ai multi-trasmettitori.

Compatibilità (Parte 15.19)

Questo dispositivo è conforme alla parte 15 della normativa FCC. Il funzionamento del dispositivo è soggetto alle seguenti condizioni:

1. Questo dispositivo non deve provocare interferenze dannose e

2. Questo dispositivo deve accettare eventuali interferenze provenienti da altri dispositivi, incluse quelle che potrebbero provocare anomalie nel funzionamento.

Normativa FCC relativa alle interferenze (parte 15.105 (b))

Questo dispositivo è stato sottoposto a test che hanno provato la conformità alle limitazioni previste per i dispositivi digitali di Classe B, previsti dalla parte 15 della normativa FCC.

Queste limitazioni prevedono protezioni adeguate contro le interferenze dannose. Questo strumento genera, utilizza e irradia energia a radiofrequenza e, se non installato e usato in conformità delle istruzioni, può causare interferenze dannose alle comunicazioni radio. Tuttavia, non ci sono garanzie che, in particolari installazioni, non si verifichino interferenze. Se questo strumento causa interferenze dannose alla ricezione radio o televisiva (interferenze che possono essere verificate accendendo e spegnendo lo strumento), l'utente deve correggere l'interferenza seguendo una o più delle seguenti misure:

1. Riorientare o riposizionare l'antenna ricevente.
2. Aumentare la distanza tra lo strumento e il ricevitore.
3. Collegare lo strumento a una presa su un circuito diverso da quello a cui è collegato il ricevitore.
4. Per ulteriori dettagli consultare il proprio dealer o un tecnico TV/radio.

Industry Canada

Questo dispositivo è conforme agli standard previsti dalla Industry Canada License-exempt RSS.

Il funzionamento del dispositivo è soggetto alle seguenti condizioni:

1. Questo dispositivo non deve provocare interferenze e
2. Questo dispositivo deve accettare eventuali interferenze provenienti da altri dispositivi, incluse quelle che potrebbero provocare anomalie nel funzionamento.

Questo dispositivo di Classe B AIS è conforme alla normativa canadese ICES-003.

Industry Canada (Français)

Cet appareil est conforme aux normes d'exemption de licence RSS d'Industry Canada.

Son fonctionnement est soumis aux deux conditions suivantes:

1. cet appareil ne doit pas causer d'interférence, et
2. cet appareil doit accepter toute interférence, notamment les interférences qui peuvent affecter son fonctionnement.

Cet appareil numérique de la classe B est conforme à la norme NMB-003 du Canada.

Approvazioni giapponesi

Nella banda di frequenza usata per questo dispositivo, operano anche stazioni radio universitarie (stazioni radio che richiedono una licenza) e stazioni radio specifiche a bassa potenza (stazioni radio che non richiedono una licenza) per

identificazioni mobile e stazioni radio amatoriali (stazioni radio che richiedono una licenza) usate nell'industria come forni a microonde, strumenti scientifici, medici e linee di prodotti di altre aziende.

1. Prima di usare questo dispositivo verificare che nelle vicinanze non operino stazioni radio universitarie, stazioni radio specifiche a bassa potenza per identificazioni mobile e stazioni radio e amatoriali.
2. In caso si verificano interferenze dannose alle stazioni radio universitarie per identificazione mobile causate da questo dispositivo, cambiare immediatamente la frequenza usata oppure interrompere la trasmissione di onde radio e informarsi su come evitare interferenze (per esempio l'installazione di partizioni) tramite i contatti di seguito.
3. Inoltre, in caso di problemi, come per esempio interferenze pericolose causate da questo dispositivo a specifiche stazioni radio a bassa potenze per identificazioni mobile o radio amatoriali, consultare i contatti seguenti.

Contatti: Contattare un Dealer Autorizzato Raymarine.

Dichiarazione di conformità

Raymarine UK Ltd. dichiara che questo prodotto è conforme ai requisiti della direttiva EMC 1999/5/EC.

La dichiarazione di conformità originale può essere visualizzata alla pagina del prodotto sul sito www.raymarine.com

Smaltimento del prodotto

Smaltimento del prodotto in conformità della Direttiva WEEE.



■ La direttiva WEEE (Waste Electrical and Electronic Equipment) prevede il riciclo delle apparecchiature elettriche ed elettroniche di scarto.

Registrazione garanzia

Per registrare il prodotto Raymarine visitare il sito www.raymarine.com ed effettuare la registrazione online.

Per ricevere i benefici completi della garanzia è importante registrare il prodotto. La confezione comprende un codice a barre che indica il numero di serie del prodotto. Per la registrazione online è necessario disporre del numero di serie. Conservare il codice a barre per riferimento futuro.

Accuratezza tecnica

Allo stato attuale le informazioni contenute nel presente manuale sono corrispondenti a quelle previste al momento della sua stampa. Nessun tipo di responsabilità potrà essere attribuita a Raymarine per eventuali inesattezze od omissioni. Raymarine, in accordo con la propria politica di continuo miglioramento e aggiornamento, si riserva il diritto di effettuare cambiamenti senza l'obbligo di avvertenza. Di conseguenza, potrebbero verificarsi inevitabili differenze tra il prodotto e le informazioni del manuale. Per le versioni aggiornate della documentazione di questo prodotto visitare il sito Raymarine (www.raymarine.com).

Capitolo 2: Informazioni e documenti del prodotto

Indice capitolo

- 2.1 Prodotti ai quali si riferisce il manuale a pagina 14
- 2.2 Contenuto della confezione - Axiom 7 a pagina 16
- 2.3 Contenuto della confezione - Axiom 7 (DISP) a pagina 17
- 2.4 Contenuto della confezione - Axiom 9 e 12 a pagina 18
- 2.5 Contenuto della confezione - Axiom 9 and 12 (DISP) a pagina 19

2.1 Prodotti ai quali si riferisce il manuale

Questo documento è applicabile seguenti prodotti:

Display multifunzione™ Axiom

Codice articolo	Nome	Descrizione
E70363	Axiom™ 7	MFD Chartplotter 7"
E70363-D-ISP	Axiom™ 7	MFD Chartplotter 7" (solo con Kit di montaggio posteriore)
E70364	Axiom™ 7 DV	MFD 7" con modulo ecoscandaglio DownVision™ integrato
E70364-01	Axiom™ 7 DV (compreso trasduttore da poppa CPT-S)	MFD 7" con modulo ecoscandaglio DownVision™ integrato
E70364-02	Axiom™ 7 DV (compreso trasduttore da poppa CPT-100DVS)	MFD 7" con modulo ecoscandaglio DownVision™ integrato
E70364-D-ISP	Axiom™ 7 DV	MFD 7" con modulo ecoscandaglio DownVision™ (solo con Kit di montaggio posteriore)
E70365	Axiom™ 7 RV 3D	MFD 7" con modulo ecoscandaglio RealVision™ 3D integrato
E70365-03	Axiom™ 7 RV 3D (compreso trasduttore da poppa RV-100)	MFD 7" con modulo ecoscandaglio RealVision™ 3D integrato
E70365-D-ISP	Axiom™ 7 RV 3D	MFD 7" con modulo ecoscandaglio RealVision™ 3D (solo con Kit di montaggio posteriore)
E70366	Axiom™ 9	MFD Chartplotter 9"
E70366-D-ISP	Axiom™ 9	MFD Chartplotter 9" (solo con Kit di montaggio posteriore)
E70367	Axiom™ 9 RV 3D	MFD 9" con modulo ecoscandaglio RealVision™ 3D integrato
E70367-02	Axiom™ 9 RV 3D (compreso trasduttore da poppa CPT-100DVS)	MFD 9" con modulo ecoscandaglio RealVision™ 3D integrato
E70367-03	Axiom™ 9 RV 3D (compreso trasduttore da poppa RV-100)	MFD 9" con modulo ecoscandaglio RealVision™ 3D integrato
E70367-D-ISP	Axiom™ 9 RV 3D	MFD 9" con modulo ecoscandaglio RealVision™ 3D (solo con Kit di montaggio posteriore)
E70368	Axiom™ 12	MFD Chartplotter 12"
E70368-D-ISP	Axiom™ 12	MFD Chartplotter 12" (solo con Kit di montaggio posteriore)

Codice articolo	Nome	Descrizione
E70369	Axiom™ 12 RV 3D	MFD 12" con modulo ecoscandaglio RealVision™ 3D integrato
E70369-03	Axiom™ 12 RV 3D (compreso trasduttore da poppa RV-100)	MFD 12" con modulo ecoscandaglio RealVision™ 3D integrato
E70369-D-ISP	Axiom™ 12 RV 3D	MFD 12" con modulo ecoscandaglio RealVision™ 3D (solo con Kit di montaggio posteriore)

2.2 Contenuto della confezione - Axiom 7

Le parti elencate sono fornite con i seguenti codici articolo: E70363, E70364 e E70365.

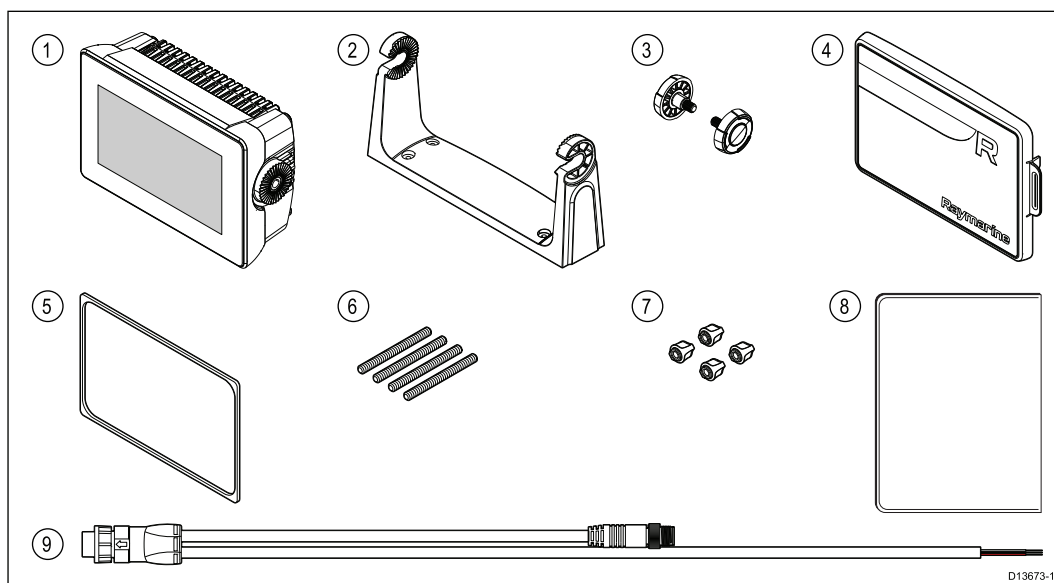

1. MFD (fornito con adattatore per staffa)
2. Staffa
3. Pomelli x 2
4. Coperchio protettivo — Montaggio su staffa
5. Guarnizione per montaggio a superficie/a incasso
6. 4 Viti filettate M5x58
7. 4 Dadi M5
8. Documentazione
9. Cavo alimentazione/NMEA 2000 (con cavo di alimentazione 1,5 m (4,92 ft) e cavo NMEA 2000 0,5 m (1,64 ft).

E70364–01 viene anche fornito con un trasduttore da poppa CPT-S e relativi raccordi.

E70364–02 viene anche fornito con un trasduttore DownVision™ CPT-100DVS e relativi raccordi.

E70365–03 viene anche fornito con un trasduttore RealVision™ 3D RV-100 e relativi raccordi.

2.3 Contenuto della confezione - Axiom 7 (DISP)

Le parti elencate sono fornite con i seguenti codici articolo: E70363-DISP, E70364-DISP e E70365-DISP.

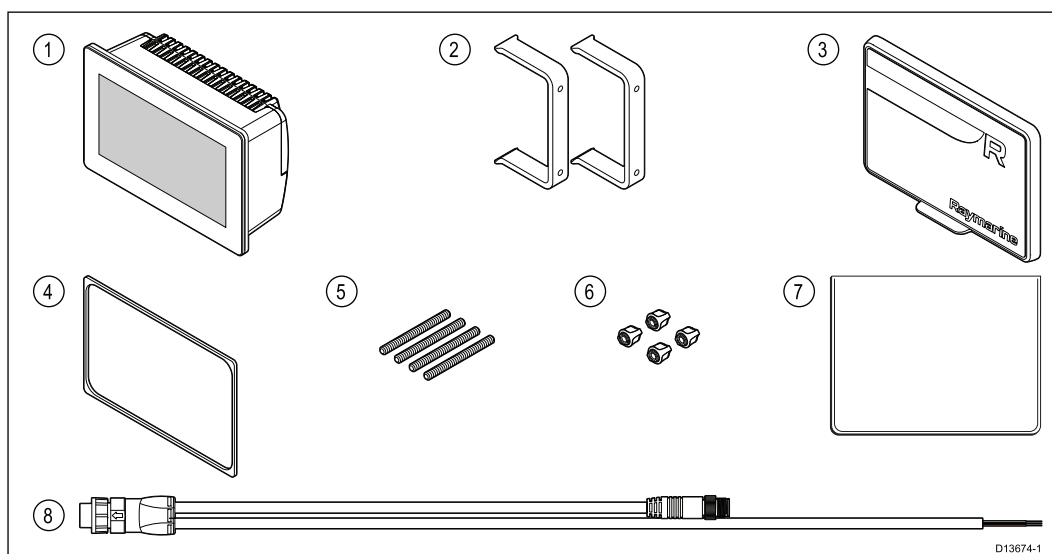

1. MFD
2. Staffe montaggio posteriore x 2
3. Coperchio protettivo — Montaggio a superficie
4. Guarnizione per montaggio a superficie/a incasso
5. 4 Viti filettate M5x58
6. 4 Dadi M5
7. Documentazione
8. Cavo alimentazione ad angolo retto/NMEA 2000 (con cavo di alimentazione 1,5 m (4,92 ft) e cavo NMEA 2000 0,5 m (1,64 ft)).

2.4 Contenuto della confezione - Axiom 9 e 12

Le parti elencate sono fornite con i seguenti codici articolo: E70366, E70367, E70368 e E70369.

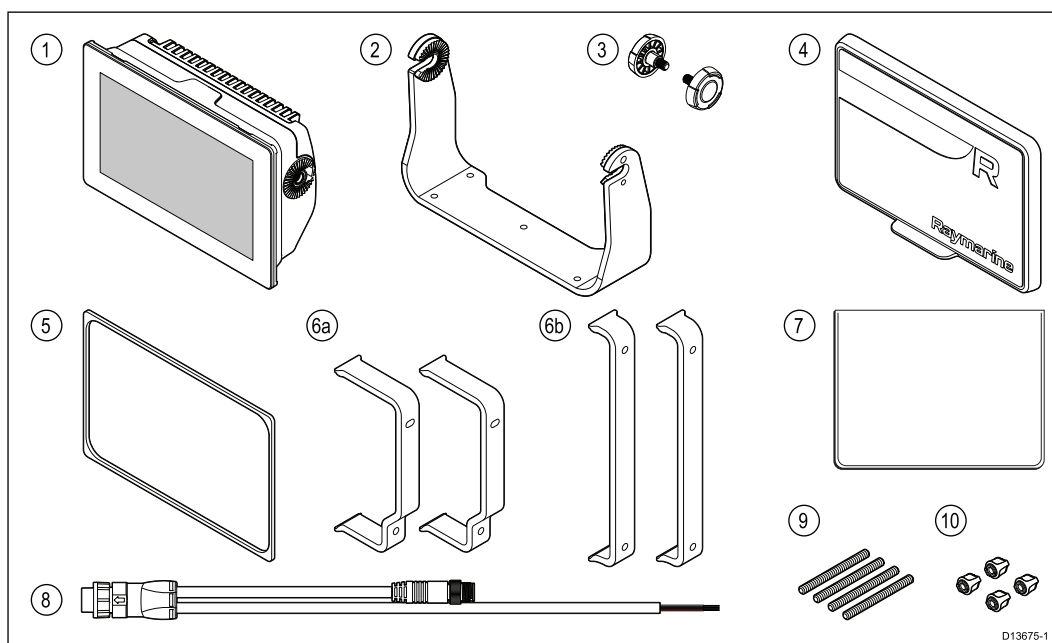

1. MFD
2. Staffa
3. Pomelli x 2
4. Coperchio protettivo
5. Guarnizione per montaggio a superficie/a incasso
6. Staffe montaggio posteriore
 - a. Fornite con MFD 9"
 - b. Fornite con MFD 12"
7. Documentazione
8. Cavo alimentazione/NMEA 2000 (con cavo di alimentazione 1,5 m (4,92 ft) e cavo NMEA 2000 0,5 m (1,64 ft)).
9. 4 Viti filettate M5x58
10. 4 Dadi M5

E70367-02 viene anche fornito con un trasduttore DownVision™ CPT-100DVS e relativi raccordi.

E70367-03 viene anche fornito con un trasduttore RealVision™ 3D RV-100 e relativi raccordi.

E70369-03 is also supplied with a RealVision™ 3D RV-100 transducer and associated fittings.

2.5 Contenuto della confezione - Axiom 9 and 12 (DISP)

Le parti elencate sono fornite con i seguenti codici articolo: E70366-DISP, E70367-DISP, E70368-DISP e E70369-DISP.

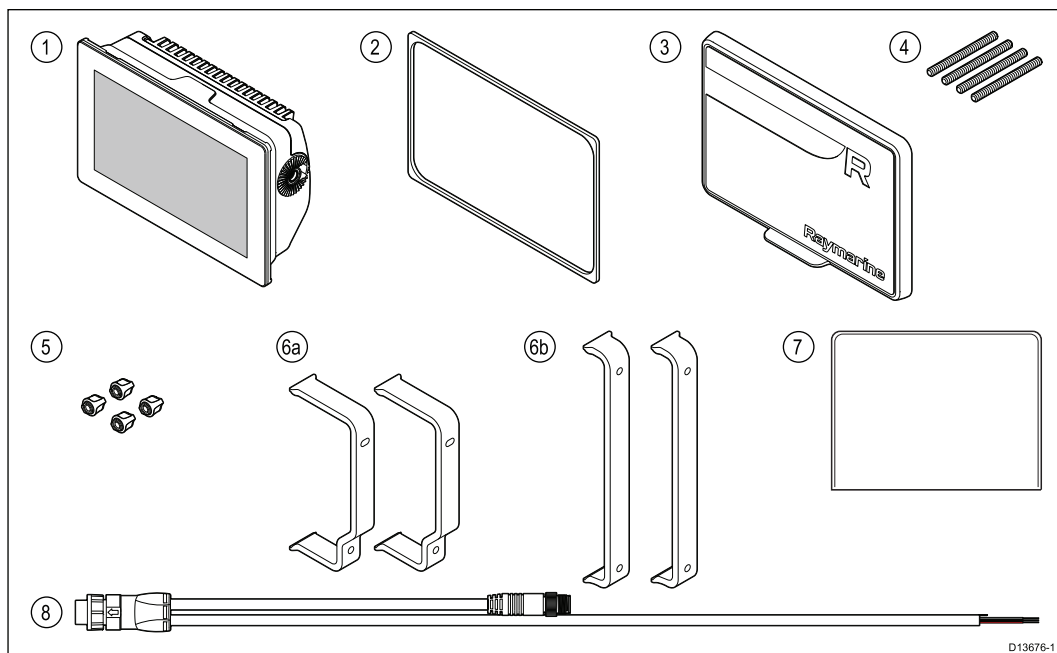

1. MFD
2. Guarnizione per montaggio a superficie/a incasso
3. Coperchio protettivo
4. 4 Viti filettate M5x58
5. 4 Dadi M5
6. Staffe montaggio posteriore:
 - a. Fornite con MFD 9"
 - b. Fornite con MFD 12"
7. Documentazione
8. Cavo alimentazione ad angolo retto/NMEA 2000 (con cavo di alimentazione 1,5 m (4,92 ft) e cavo NMEA 2000 0,5 m (1,64 ft)).

Capitolo 3: Installazione

Indice capitolo

- 3.1 Scegliere la posizione a pagina 22
- 3.2 Opzioni di montaggio a pagina 30
- 3.3 Montaggio su staffa a pagina 31
- 3.4 Montaggio a superficie e a incasso Axiom 7 a pagina 32
- 3.5 Montaggio a superficie o a incasso usando il kit per il montaggio posteriore a pagina 34

3.1 Scegliere la posizione

Attenzione: Requisiti superficie di montaggio

Questo prodotto è pesante. Per impedire potenziali danni al prodotto e/o all'imbarcazione, osservare le seguenti indicazioni PRIMA dell'installazione del prodotto:

- Fare riferimento alle informazioni sul peso fornite nelle caratteristiche tecniche del prodotto e assicurarsi che la superficie di montaggio sia in grado di sostenere il peso del prodotto.
- Se la superficie di montaggio non è adatta per il peso del prodotto, potrebbe essere necessario rinforzare la superficie.
- In caso di dubbi, consultare un installatore specializzato.



Avvertenza: Staccare la corrente

Prima di iniziare l'installazione staccare la corrente dell'imbarcazione. NON collegare o scollegare gli strumenti quando alimentati se non esplicitamente indicato dalle istruzioni contenute in questo documento.



Avvertenza: Potenziali fonti di incendio

Questo prodotto NON è stato approvato in luoghi con atmosfera pericolosa/ infiammabile. NON deve essere installato in luoghi con atmosfera pericolosa/infiammabile (per esempio la sala motori o vicino a taniche di carburante).

Requisiti generali posizione di montaggio

La scelta della posizione richiede la massima considerazione dei seguenti punti.

I fattori principali che influiscono sulle prestazioni del prodotto sono:

- **Ventilazione** — Per assicurare adeguata ventilazione:
 - Lo strumento deve essere montato in una posizione con spazio adeguato.
 - I fori di ventilazione non devono essere ostruiti. Assicurarsi che tra uno strumento e l'altro ci sia una distanza adeguata.
- I requisiti specifici di ogni componente del sistema sono forniti in questo stesso capitolo.
- **Superficie di montaggio** — La superficie di montaggio deve essere solida e sicura. Non montare strumenti o praticare fori che possano danneggiare la struttura dell'imbarcazione.
 - **Cablaggio** — Montare lo strumento in una posizione che consenta il corretto passaggio e collegamento dei cavi:
 - Il raggio minimo di curvatura è di 100 mm se non diversamente specificato.
 - Utilizzare fermacavi per evitare di danneggiare i connettori.
 - Quando per un'installazione bisogna inserire sul cavo diversi nuclei in ferrite, è necessario utilizzare fermacavi aggiuntivi per impedire un'eccessiva sollecitazione sui connettori a causa del maggiore peso del cavo.
 - **Infiltrazioni d'acqua** — Lo strumento può essere installato sopra o sotto coperta. Anche se lo strumento è impermeabile è buona regola installarlo in un luogo in cui sia protetto dalla prolungata esposizione alla pioggia e all'atmosfera salina.
 - **Interferenze elettriche** — La posizione deve essere libera da strumenti che possono causare interferenze, come motori, generatori e trasmettitori/ricevitori radio.

- **Alimentazione** — La posizione di montaggio deve essere il più vicino possibile alla fonte di alimentazione c.c. dell'imbarcazione. In questo modo si riduce al minimo il percorso del cavo.

Linee guida di installazione EMC

Tutti gli apparati ed accessori Raymarine sono conformi alle norme previste per la Compatibilità Elettromagnetica per minimizzare le interferenze elettromagnetiche tra strumenti e ridurre gli effetti che tali interferenze possono avere sulle prestazioni del sistema.

Una corretta installazione è fondamentale per assicurare che la compatibilità EMC non venga compromessa.

Nota: In aree con forti interferenze EMC si potrebbero riscontrare nel prodotto leggere interferenze. Ove ciò si verificasse, sarà necessario allontanare maggiormente il prodotto dall'origine dell'interferenza.

Per una conformità EMC **ottimale** si raccomanda, ogniqualvolta sia possibile:

- Tutta la strumentazione Raymarine e i cavi di collegamento devono essere:
 - Ad almeno 1m (3ft) da trasmettenti o da cavi di trasmissione radio, come per esempio VHF e antenne. Nel caso di SSB, la distanza deve essere di 2 metri.
 - Ad oltre 2m (7ft) dalla traiettoria del fascio radar. Il fascio normalmente trasmette con un angolo di 20° soprastanti e sottostanti l'elemento di trasmissione.
- La strumentazione dovrebbe essere alimentata da una batteria diversa da quella utilizzata per l'avviamento dei motori. Cadute di tensione sotto nell'alimentazione possono causare la reimpostazione degli apparati. Gli strumenti non verranno danneggiati ma si verificherà una perdita parziale di dati con modifiche nei modi operativi.
- Utilizzare sempre cavi originali Raymarine.
- Tagliare e ricollegare questi cavi può compromettere la conformità EMC e deve quindi essere evitato o comunque effettuato seguendo in dettaglio le istruzioni del presente manuale di istruzioni.

Nota: Quando a causa dell'installazione non si riescono a rispettare tutte le raccomandazioni di cui sopra, assicurarsi di mantenere la massima distanza possibile tra gli strumenti elettronici allo scopo di fornire le migliori condizioni per le prestazioni EMC.

Interferenze RF

Alcuni apparecchi elettrici di terze parti possono causare Interferenze di Radio Frequenza (RF) con dispositivi GPS, AIS o VHF se l'apparecchio esterno non è adeguatamente isolato ed emette livelli eccessivi di interferenze elettromagnetiche (EMI).

Alcuni esempi comuni di questi apparecchi esterni comprendono luci/strisce LED e sintonizzatori TV digitali terrestri.

Per minimizzare le da questi dispositivi:

- Tenerli il più lontano possibile da dispositivi GPS, AIS o VHF.
- Controllare che i cavi di alimentazione dei dispositivi esterni non siano ingarbugliati con i cavi di alimentazione o dati dei dispositivi GPS, AIS o VHF.
- Eventualmente installare un nucleo in ferrite sul dispositivo causa di interferenze elettromagnetiche. Per risultati efficace il nucleo in ferrite deve essere compreso tra 100 MHz e 2,5 GHz, e deve essere inserito sul cavo di alimentazione e su qualunque altro cavo del dispositivo causa di interferenze (EMI); inserirlo il più vicino possibile al dispositivo.

Distanza di sicurezza dalla bussola

Per impedire potenziali interferenze con le bussole magnetiche dell'imbarcazione, bisogna mantenere una distanza adeguata dal prodotto.

Nella scelta della posizione di montaggio è necessario mantenere la massima distanza possibile tra lo strumento e la bussola. La distanza deve essere almeno di 1 metro (3 ft) in tutte le direzioni. Tuttavia, in alcune imbarcazioni più piccole, non è possibile mantenere questa distanza. In questo caso, nella scelta della posizione, verificare che la bussola non subisca interferenze dal prodotto quando è acceso.



Requisiti posizione di montaggio GPS

Oltre alle linee guida generali relative alla strumentazione elettronica marina, quando si installa uno strumento con un'antenna GPS interna bisogna tenere in considerazione alcuni fattori ambientali.

Posizione di montaggio

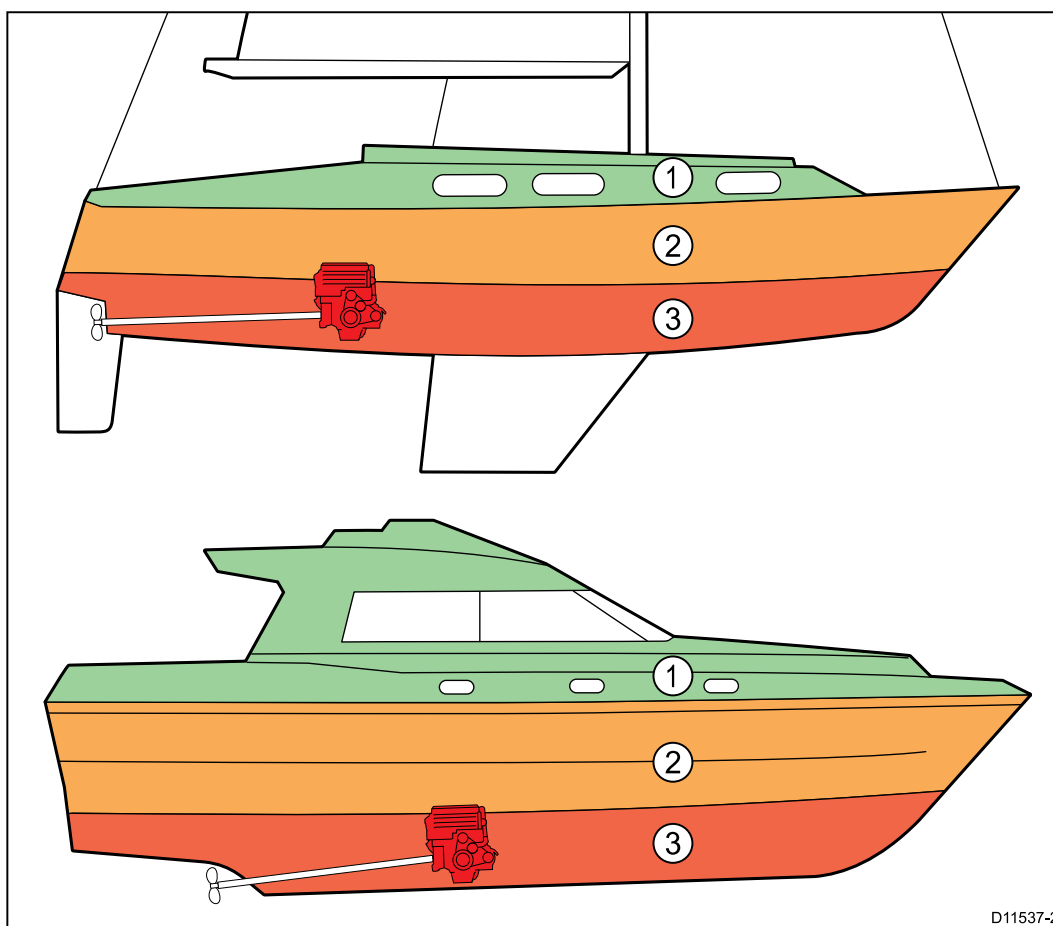
- **Montaggio sopra coperta (es. aria aperta):** Fornisce prestazioni GPS ottimali. (Per gli strumenti con impermeabilità adeguata).
- **Montaggio sotto coperta (es. spazi chiusi):** Le prestazioni GPS potrebbero rivelarsi meno efficaci e si potrebbe rendere necessario il montaggio di un ricevitore GPS esterno, montato sopra coperta.



1.		Questa posizione fornisce le prestazioni GPS ottimali (sopra coperta).
2.		In questa posizione le prestazioni GPS potrebbero rivelarsi meno efficaci.
3.		Questa posizione NON è raccomandata per il montaggio di un'antenna GPS.

Struttura dell'imbarcazione

La struttura dell'imbarcazione può influire sulle prestazioni GPS. Per esempio, la vicinanza di strutture pesanti come una paratia strutturale o gli interni di grandi imbarcazioni possono ridurre il segnale GPS. Anche il materiale di costruzione ha la sua importanza. In particolare, le superfici di acciaio, alluminio o carbonio possono influire sulle prestazioni del GPS. Prima di scegliere la posizione di montaggio sotto coperta di uno strumento con antenna GPS interna o su imbarcazioni o superfici in acciaio, alluminio o carbonio, consultare un tecnico specializzato.

Condizioni prevalenti

Le condizioni meteo e la posizione dell'imbarcazione possono influire sulle prestazioni dell'antenna GPS. In genere, condizioni calme e serene forniscono fix più precisi. Le imbarcazioni a latitudine estreme settentrionali o meridionali possono ricevere un segnale GPS debole. Le prestazioni dell'antenna GPS montata sotto coperta sono più legate alle condizioni prevalenti.

Requisiti posizione touchscreen

Il touchscreen fornisce un'alternativa all'uso dei tasti tradizionali per controllare il display multifunzione. Usando il Touchscreen si può ottenere la completa funzionalità del prodotto.

Nota:

Le prestazioni Touchscreen possono essere influenzate dall'ambiente di installazione; nello specifico i display touchscreen installati sopra coperta e quindi esposti agli elementi potrebbe presentare quanto segue:

- Alta Temperatura Touchscreen - Se il display viene montato in una posizione esposta per periodi prolungati alla luce diretta del sole il touchscreen può diventare molto caldo.
- Prestazioni errate Touchscreen — L'esposizione prolungata a pioggia e/o spruzzi d'acqua può comportare che il display risponda a 'tocchi falsi', a causa della pioggia/acqua che colpiscono lo schermo.

Se, a causa della posizione di installazione, il display è soggetto all'esposizione a questi elementi si raccomanda di:

- Bloccare il Touchscreen e usare i tasti fisici — display HybridTouch
- Inserire una protezione di terze parti al display per ridurre l'esposizione alla luce diretta del sole e all'acqua.
- Installare una tastiera remota come l'RMK-9 e controllare il display da remoto — Display solo Touch
- Passare a un display HybridTouch e usare i tasti fisici — Display solo Touch

Requisiti posizione Wi-Fi

Le prestazioni Wi-Fi dipendono da molti fattori; prima di installare i prodotti è importante verificare le prestazioni Wi-Fi alla posizione selezionata.

Distanza e intensità del segnale

La distanza tra i prodotti Wi-Fi deve essere minima. Non superare la distanza massima prevista per il prodotto Wi-Fi (la distanza massima varia in base al prodotto).

Le prestazioni Wi-Fi diminuiscono in base alla distanza: i prodotti più lontani ricevono minore segnale dalla rete. I prodotti installati alla distanza Wi-Fi massima subiranno minima velocità di connessione, perdita di segnale o addirittura impossibilità a connettersi.

Visuale e ostacoli

Per i migliori risultati il prodotto Wi-Fi deve avere una visuale libera e diretta del prodotto a cui è collegato. Qualunque ostacolo diminuisce o addirittura blocca il segnale Wi-Fi.

La struttura dell'imbarcazione può influire sulle prestazioni Wi-Fi. Per esempio la struttura metallica di paratie o ponti riduce e in alcune situazioni blocca il segnale Wi-Fi.

Anche se il segnale Wi-Fi passa attraverso una paratia contenente dei cavi di alimentazione le prestazioni Wi-Fi possono risultare diminuite.

Le superfici riflettenti come metallo, alcuni tipi di vetro e gli specchi possono ridurre drasticamente le prestazioni o addirittura bloccare il segnale.

Interferenze e altri strumenti

I prodotti Wi-Fi devono essere installati ad almeno un 1m (3 ft) da:

- Altri prodotti Wi-Fi
- Prodotti che trasmettono segnali wireless nella stessa gamma di frequenza
- Altri prodotti elettrici, elettronici o elettromagnetici che possono generare interferenze

Anche le interferenze dei prodotti Wi-Fi di altre persone possono causare interferenze. È possibile utilizzare uno strumento apposito per verificare il migliore canale Wi-Fi (canale non in uso o usato dal minor numero di dispositivi).

Dimensioni prodotto

Dimensioni Axiom 7 montaggio su staffa

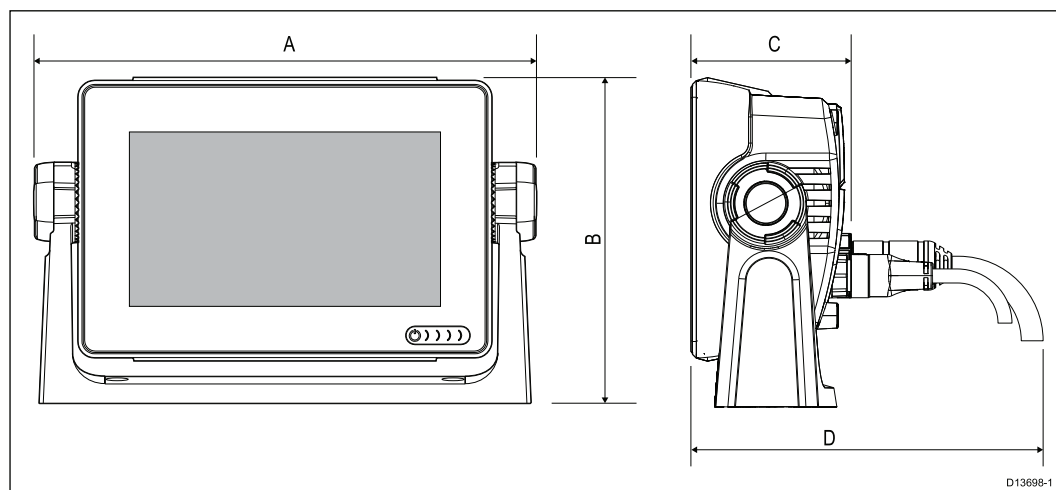

A	250,4 mm (9.86 in)
B	162,5 mm (6.4 in)
C	76,4 mm (3 in)
D	<ul style="list-style-type: none"> • Connettori dritti = 218 mm (8.58 in) • Connettori ad angolo retto = 198 mm (7.79 in)

Dimensioni Axiom 7 montaggio a superficie e a incasso

Usando un adattatore per staffa

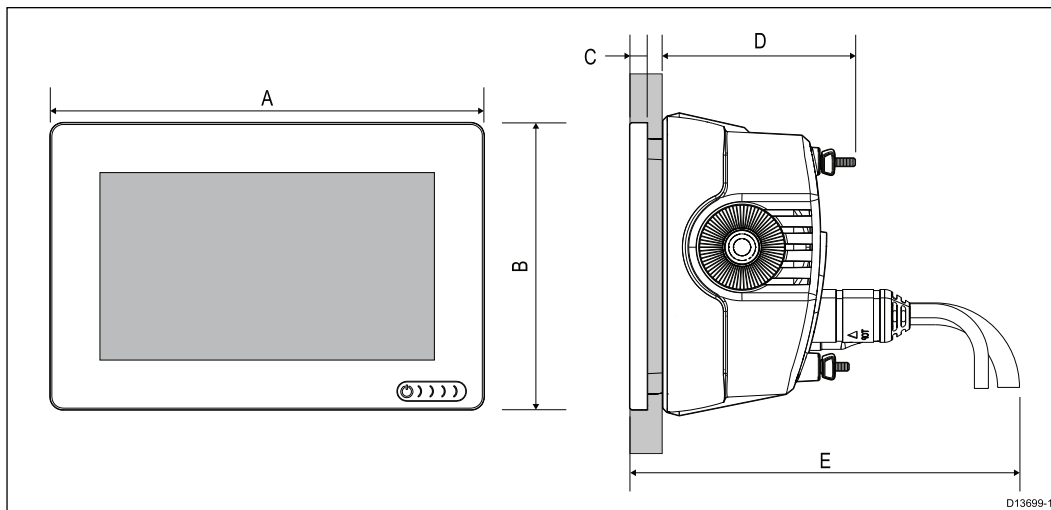

Usando il kit per montaggio posteriore

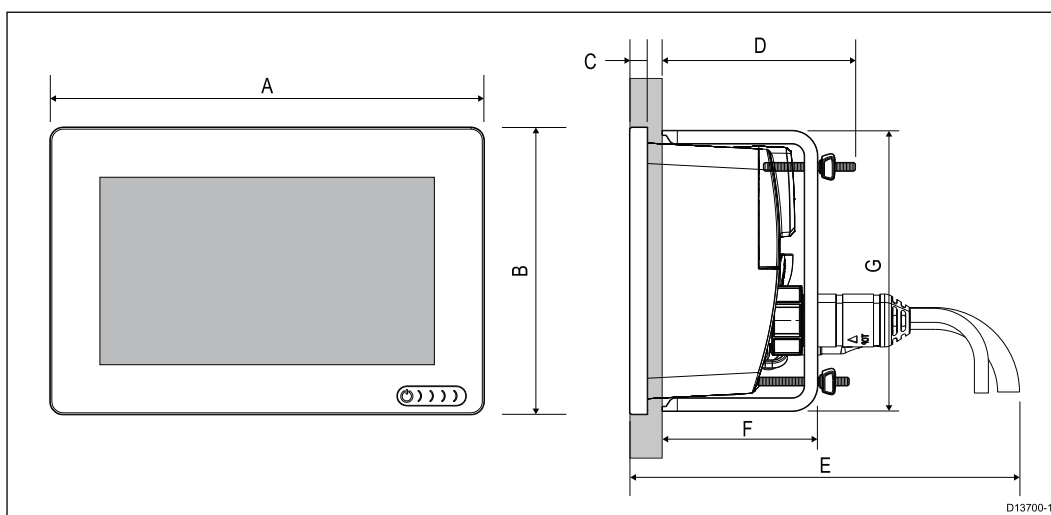

A	201,1 mm (7.92 in)
B	133 mm (5.24 in)
C	8 mm (0.32 in)
D	93,1 mm (3.67 in)
E	<ul style="list-style-type: none"> • Connettori dritti = 218 mm (8.58 in) • Connettori ad angolo retto = 198 mm (7.79 in)
F	73 mm (2.87 in)
G	132 mm (5.2 in)

Dimensioni Axiom 9 e 12 montaggio su staffa

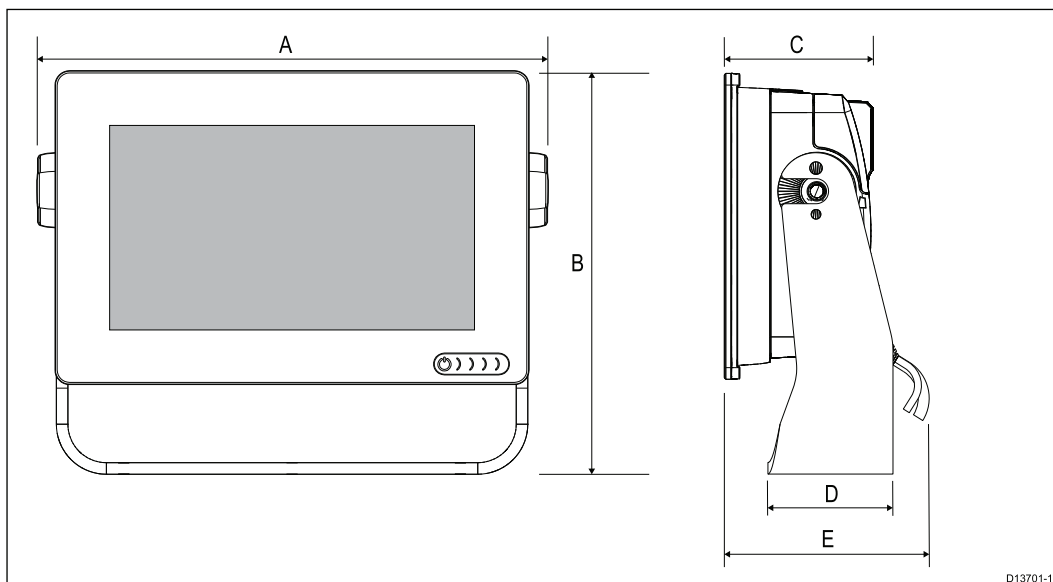

D13701-1

	Axiom™ 9	Axiom™ 12
A	265,03 mm (10.43 in)	314 mm (12.36 in)
B	187,81 (7.39 in)	226,72 mm (8.93 in)
C	76,71 mm (3.02 in)	76,2 mm (3 in)
D	65 mm (2.56 in)	65 mm (2.56 in)
E	<ul style="list-style-type: none"> • Connettori dritti = 178 mm (7.01 in) • Connettori ad angolo retto = 158 mm (6.22 in) 	<ul style="list-style-type: none"> • Connettori dritti = 178 mm (7.01 in) • Connettori ad angolo retto = 158 mm (6.22 in)

Dimensioni Axiom 7 e 12 montaggio a superficie e a incasso

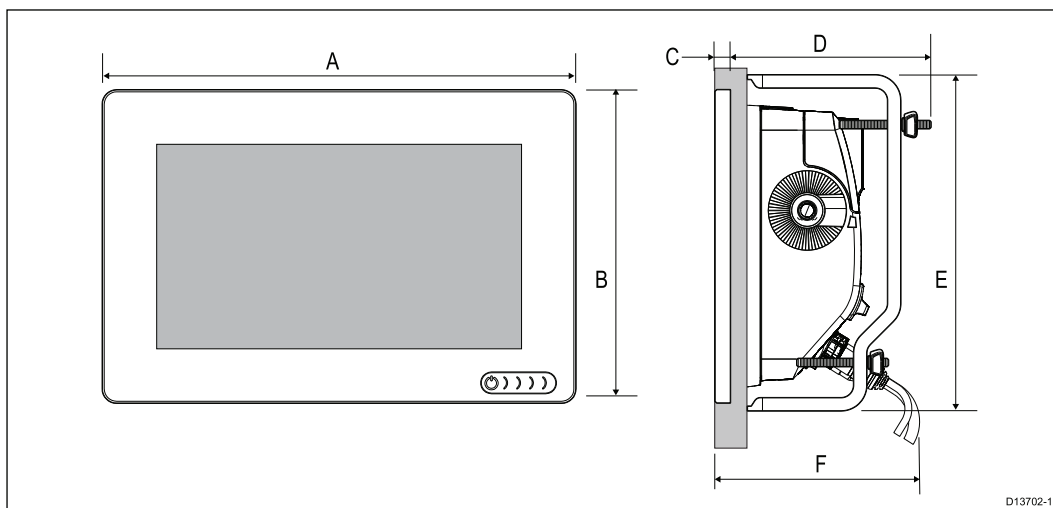

D13702-1

	Axiom™ 9	Axiom™ 12
A	244,08 mm (9.64 in)	314 mm (12.36 in)
B	157,78 mm (6.21 in)	226,72 mm (8.93 in)
C	8 mm (0.31 in)	8 mm (0.31 in)
D	100,8 mm (3.97 in)	79,3 mm (3.12 in)

	Axiom™ 9	Axiom™ 12
E	157 mm (6.18 in)	222 mm (8.74 in)
F	<ul style="list-style-type: none"> • Connettori dritti = 178 mm (7.01 in) • Connettori ad angolo retto = 158 mm (6.22 in) 	<ul style="list-style-type: none"> • Connettori dritti = 178 mm (7.01 in) • Connettori ad angolo retto = 158 mm (6.22 in)

Nota: Le staffe per il montaggio posteriore mostrate nella figura sono per l'Axiom™ 9; le staffe per l'Axiom™ 12 sono diverse.

3.2 Opzioni di montaggio

IL prodotto può essere montato in diversi modi per adattarsi alle vostre esigenze.

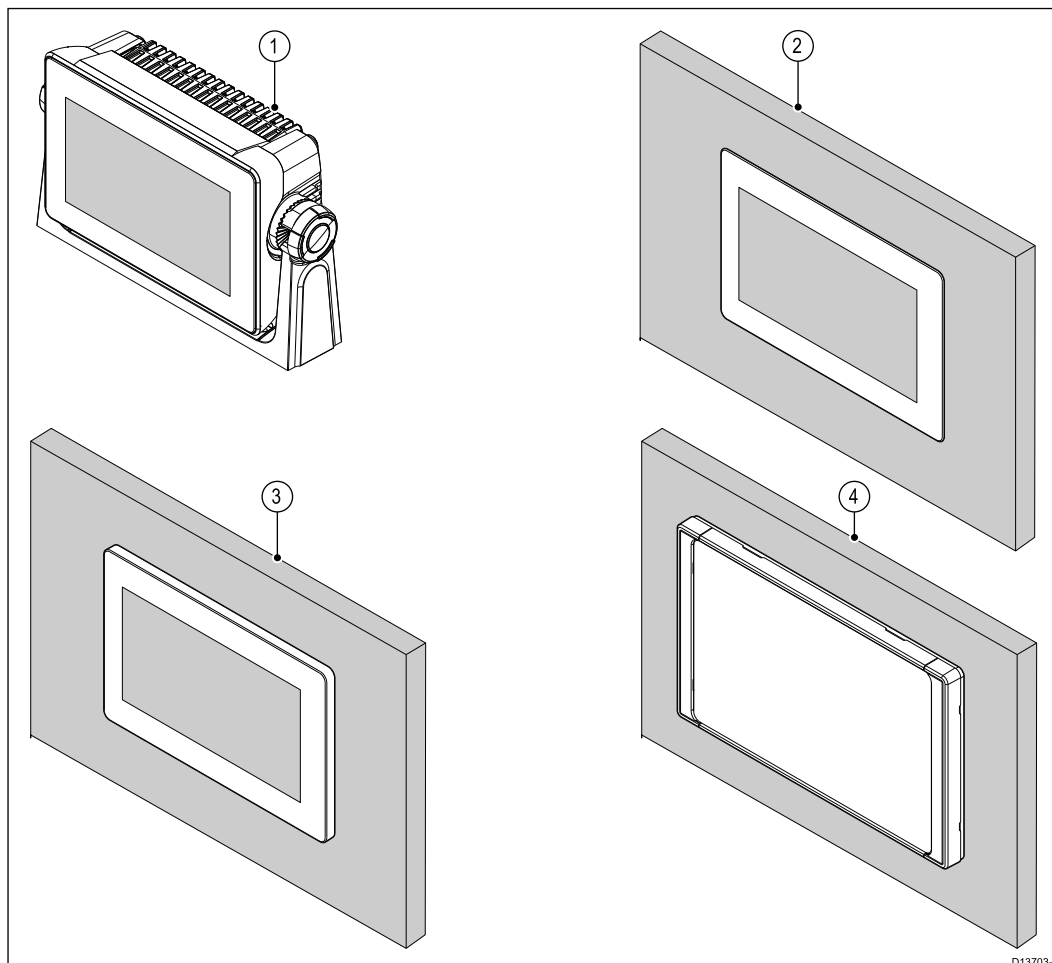

1. Montaggio su staffa
2. Montaggio a incasso (superficie di montaggio e schermo dell'MFD sono allo stesso livello)
3. Montaggio a superficie (lo schermo MFD sporge leggermente dalla superficie di montaggio)
4. Montaggio frontale (usando il Kit opzionale per il montaggio frontale: 7": A80498, 9": A80500, 12": A80502)

3.3 Montaggio su staffa

La staffa può essere utilizzata per montare l'MFD su una superficie orizzontale oppure a soffitto.

Scegliere una posizione di montaggio con spazio sufficiente per regolare l'angolo dell'MFD o, se necessario, per togliere lo strumento. Per l'installazione a soffitto controllare con attenzione che i pomelli siano stretti a sufficienza così da impedire che si allentino o si sgancino a causa delle vibrazioni durante la navigazione.

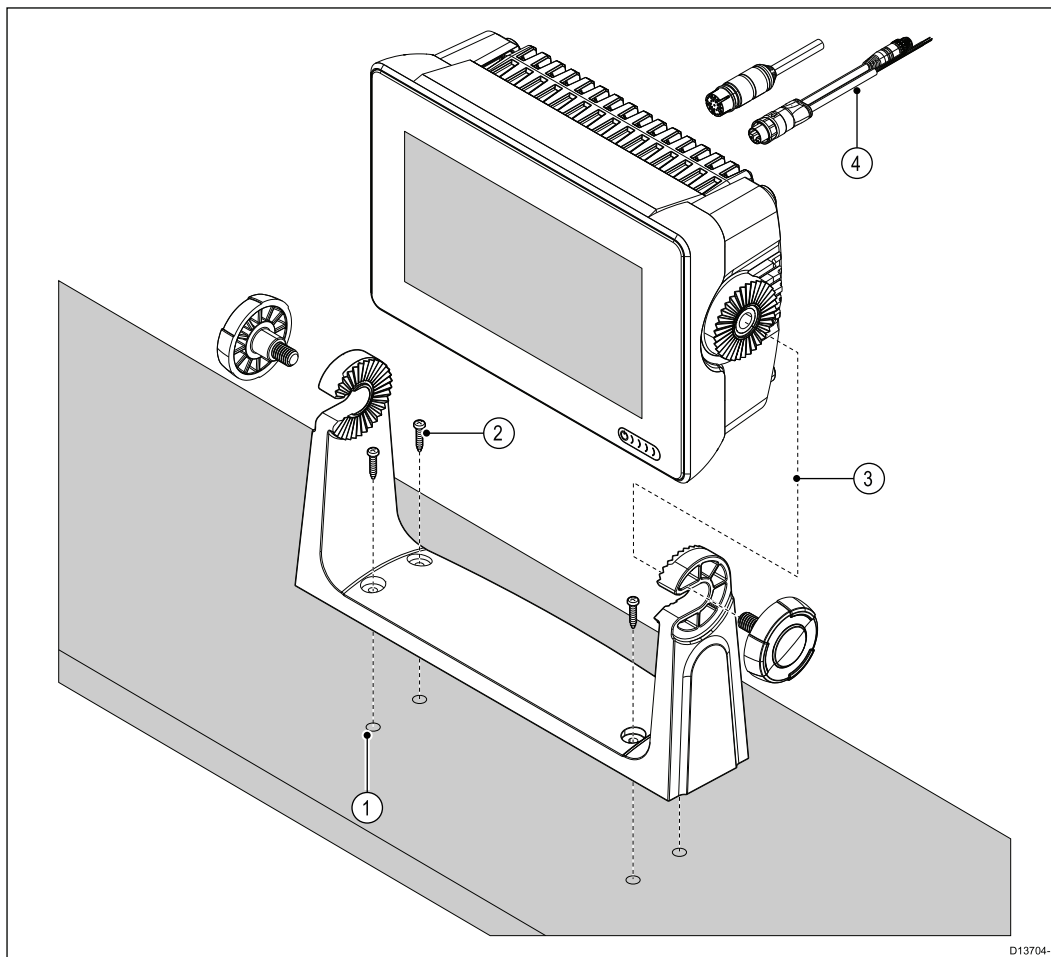

Nota: La figura mostra un Axiom™ 7 montato su una staffa di plastica. La staffa fornita con l'Axiom™ 9 e l'Axiom™ 12 + di metallo e quindi è diversa da quella mostrata. La staffa in metallo è disponibile anche per l'Axiom™ 7 come dotazione opzionale; Codice articolo: R70528.

1. Usando la staffa come dima, segnare la posizione delle viti e praticare i 4 fori pilota.
2. Utilizzare le viti autofilettanti per fissare la staffa nella posizione stabilita.

Se la superficie di montaggio non è abbastanza spessa per le viti in dotazione, usare viti in acciaio inossidabile, rondelle e dadi oppure rinforzare la parte posteriore della superficie di montaggio.

3. Usando i pomelli, fissare l'MFD alla staffa, controllando che i dentini siano posizionati correttamente.

I pomelli devono essere stretti a mano, in modo che l'MFD non si muova durante la navigazione.

4. Ruotare e collegare i cavi necessari.

3.4 Montaggio a superficie e a incasso Axiom 7

Togliere l'adattatore per il montaggio su staffa Axiom™ 7

L'adattatore per il montaggio su staffa Axiom™ 7 si può togliere in modo da essere utilizzato come morsetto per il montaggio a superficie e a incasso, bisogna togliere l'adattatore anche prima di usare il kit per l'installazione posteriore o frontale.

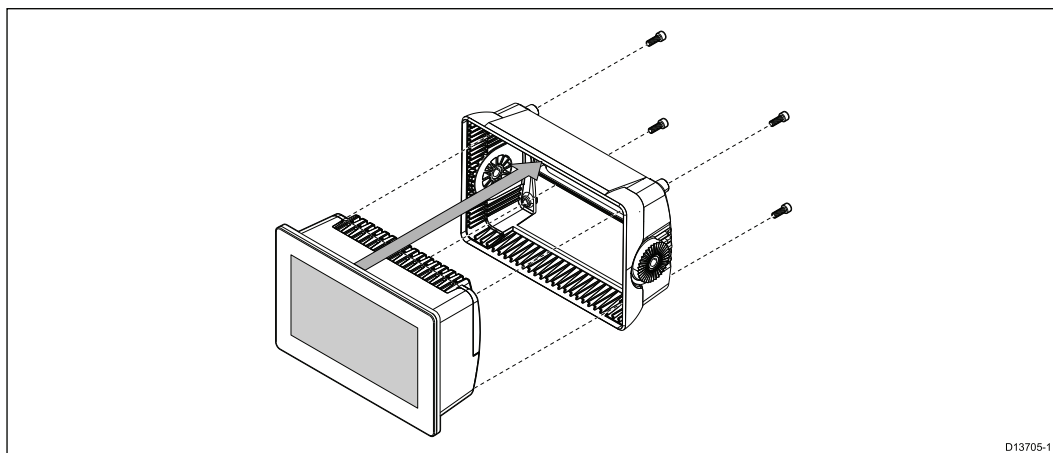

1. Svitare le 4 viti M5x16 usando una chiave inglese 4 mm.
2. Togliere l'adattatore per il montaggio su staffa dall'MFD.

Montaggio a superficie e a incasso solo Axiom™ 7

Quando si può accedere dietro la parte posteriore della superficie di montaggio l'MFD può essere montato a superficie o a incasso.

Innanzitutto, controllare di avere tolto l'adattatore per il montaggio su staffa dall'MFD.

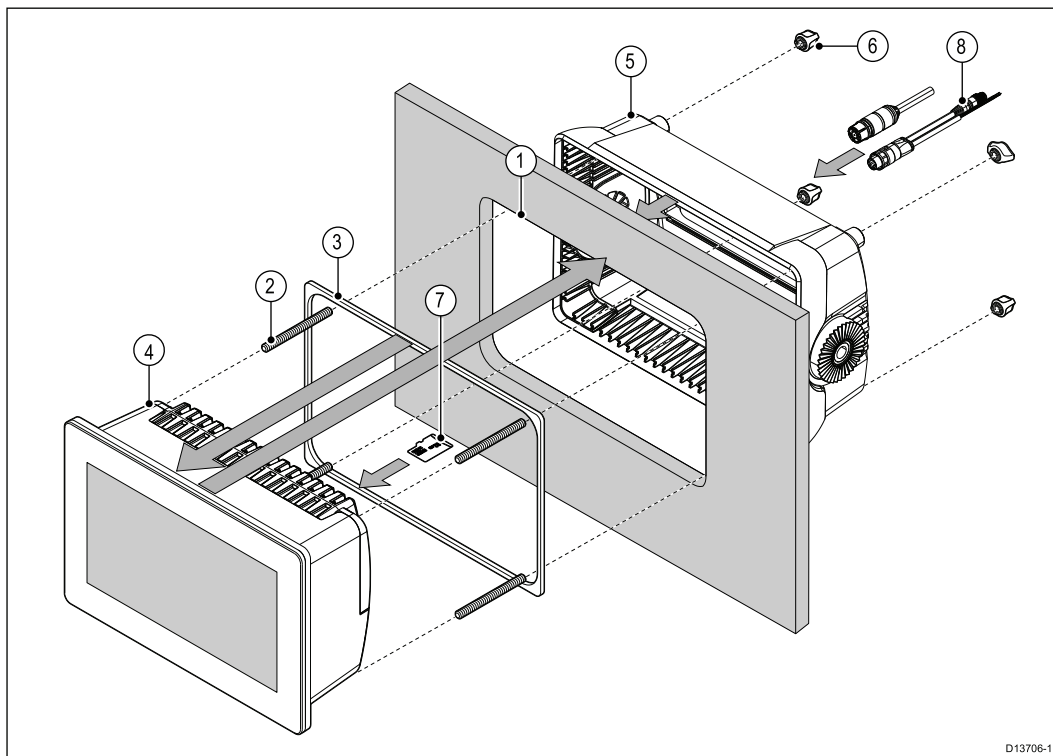

1. Usando la dima in dotazione praticare il foro centrale. Per il montaggio a incasso seguire le informazioni per la battuta.
2. Stringere le 4 viti nella parte posteriore dell'MFD.
3. Togliere la protezione dalla guarnizione e posizionarla, con la parte morbida e nera, sulla parte posteriore dell'MFD.
4. Inserire lo strumento nel foro.

Importante: Nelle installazioni a incasso sopra coperta bisogna usare sigillante marino per sigillare lo spazio tra il bordo della superficie di montaggio e il bordo dell'MFD.

5. Inserire l'adattatore per il montaggio su staffa nella parte posteriore dell'MFD.
6. Fissare l'MFD stringendo i dadi sulle viti.
7. Se necessario inserire la MicroSD nel lettore dell'MFD posizionato dietro il logo dell'azienda nella parte posteriore dell'MFD.
8. Collegare i cavi necessari.

Nota: Il coperchio protettivo in dotazione è da usarsi per il montaggio su staffa; se lo strumento viene montato a superficie è necessario l'articolo opzionale R70527. Per il montaggio a incasso non è disponibile alcun coperchio protettivo.

3.5 Montaggio a superficie o a incasso usando il kit per il montaggio posteriore

Quando si può accedere dietro la parte posteriore della superficie di montaggio l'MFD può essere montato a superficie o a incasso usando il kit per il montaggio posteriore.

Per l'MFD Axiom™ 7 fornito con l'adattatore per il montaggio su staffa, prima di tutto togliere l'adattatore per staffa posto sulla parte posteriore dell'MFD.

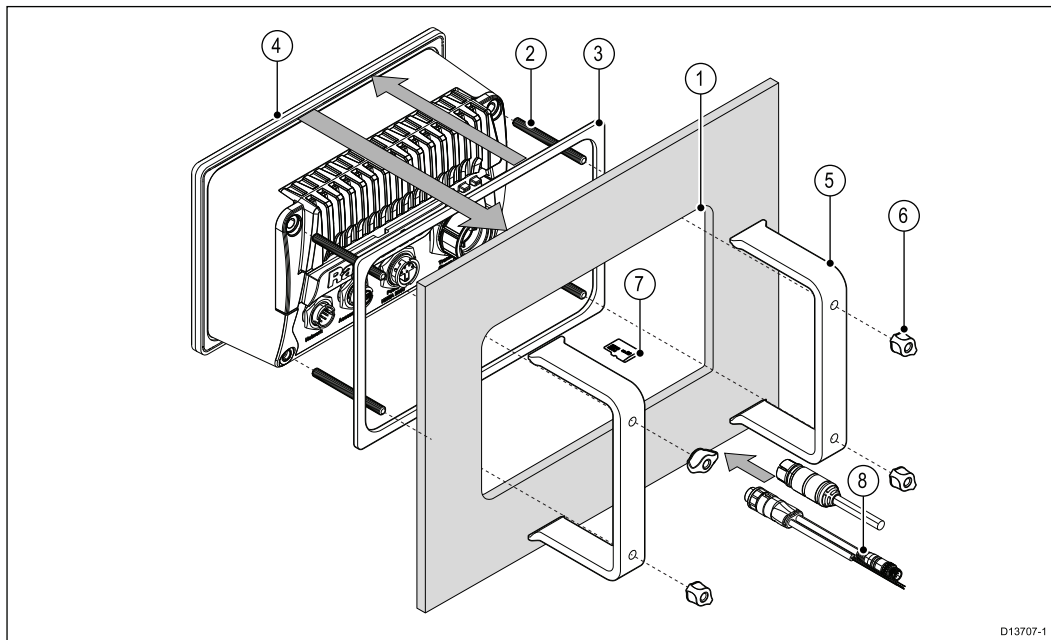

1. Usando la dima in dotazione praticare il foro centrale. Per il montaggio a incasso seguire le informazioni per la battuta.
2. Stringere le 4 viti nella parte posteriore dell'MFD.
3. Togliere la protezione dalla guarnizione e posizionarla, con la parte morbida e nera, sulla parte posteriore dell'MFD.
4. Inserire lo strumento nel foro.

Importante: Nelle installazioni a incasso sopra coperta bisogna usare sigillante a uso marino per sigillare lo spazio tra il bordo della superficie di montaggio e il bordo dell'MFD.

5. Posizionare le staffe per il montaggio posteriore sulle viti.

Le staffe variano in base alla dimensione dell'MFD, ma la procedura di installazione è la stessa.

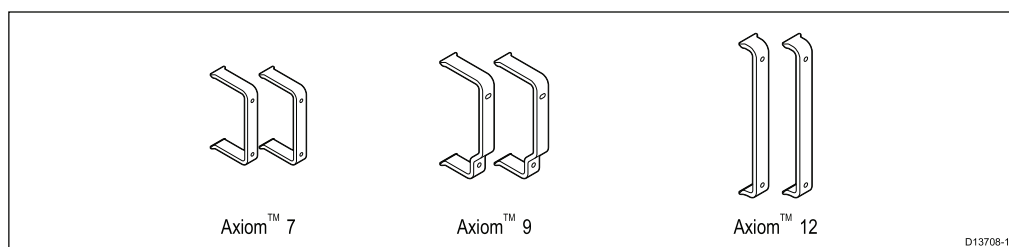

6. Fissare l'MFD stringendo i dadi sulle viti.
7. Se necessario inserire la MicroSD nel lettore dell'MFD posizionato dietro il logo dell'azienda nella parte posteriore dell'MFD.
8. Collegare i cavi necessari.

Capitolo 4: Collegamenti



Indice capitolo

- 4.1 Panoramica collegamenti a pagina 36
- 4.2 Collegamento alimentazione a pagina 38
- 4.3 Collegamento NMEA 2000 (SeaTalkng®) a pagina 43
- 4.4 Collegamento trasduttore a pagina 44
- 4.5 Collegamento di rete a pagina 46
- 4.6 Collegamento accessori a pagina 47

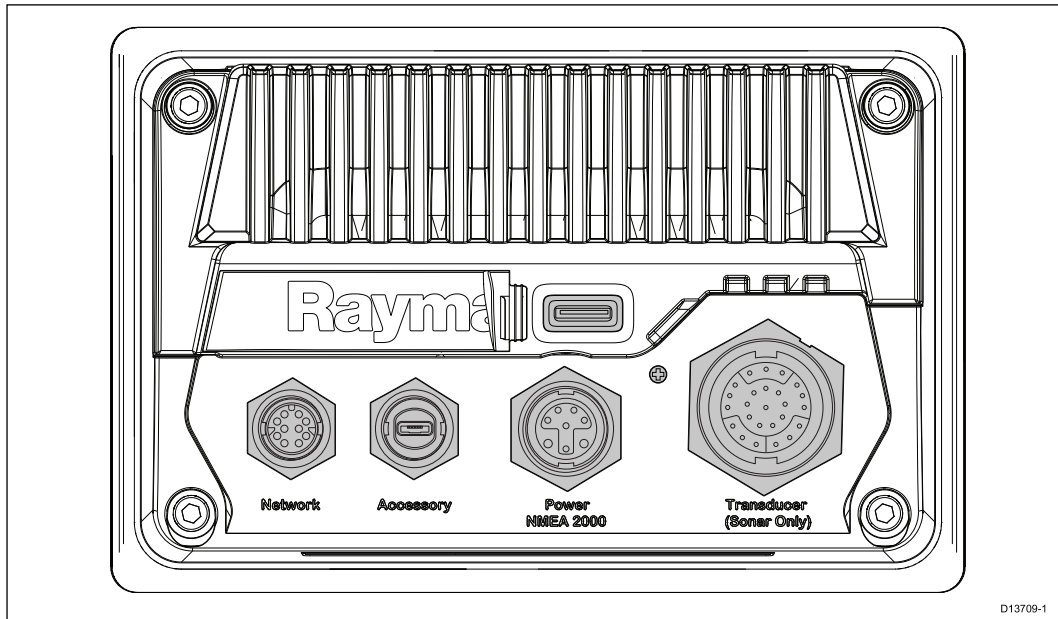
4.1 Panoramica collegamenti

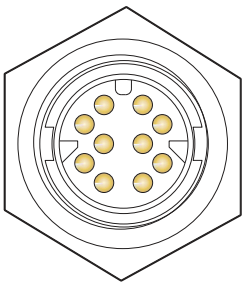
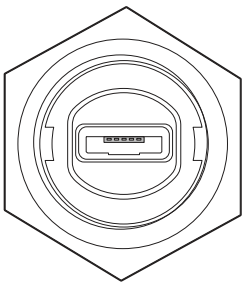
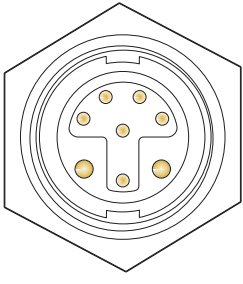

Connettori MFD

Connettore	Connettore	Si collega a:	Cavi adatti
	Collegamento di rete	Rete o dispositivo RayNet	Fare riferimento a Ricambi e Accessori per i cavi disponibili.
	Collegamento accessori	Lettoce memory card RCR-SDUSB	In dotazione collegato al RCR-SDUSB
	Collegamento alimentazione/NMEA 2000	Alimentazione 12 V c.c./NMEA 2000 o backbone SeaTalkng®	In dotazione con il prodotto.
	Punto di messa a terra dedicato	Terra RF imbarcazione, o terminale negativo batteria	Per dettagli fare riferimento alla sezione Messa a terra aggiuntiva

In base al modello dell'MFD sono disponibili diversi trasduttori

Collegamenti trasduttore

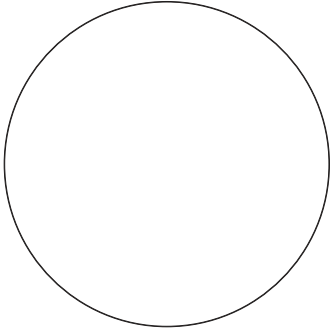
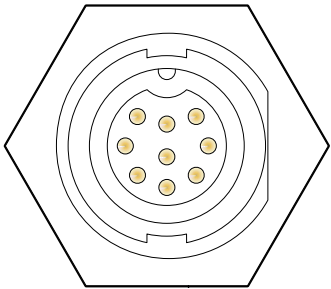
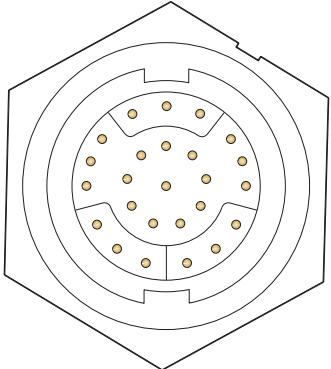
Connettore	Si collega a:	Cavi adatti
	<p>Per i collegamenti del trasduttore è necessario un modulo ecoscandaglio esterno.</p>	<p>Non applicabile.</p>
	<p>Trasduttori DownVision™</p>	<p>Cavo trasduttore o prolunga trasduttore</p>
	<p>Trasduttori RealVision™ 3D</p>	<p>Cavo trasduttore o prolunga trasduttore</p>

Collegamento dei cavi

Per il collegamento del/dei cavo/cavi procedere come segue.

1. Controllare che l'alimentazione dell'imbarcazione sia staccata.
2. Controllare che il dispositivo che deve essere collegato sia stato installato seguendo le istruzioni fornite.
3. Controllando il corretto orientamento, inserire i connettori del cavo nei connettori corrispondenti.
4. Se applicabile, utilizzare i meccanismi di blocco per fissare il collegamento.
5. Ogni filo libero deve essere isolato alle estremità in modo adeguato per prevenire la corrosione dovuta a infiltrazioni di acqua.

4.2 Collegamento alimentazione

Il cavo di alimentazione deve essere collegato a una fonte di alimentazione 12 V c.c., collegandolo direttamente a una batteria o tramite il pannello di distribuzione. Su imbarcazioni con sistemi a 24 V c.c. bisogna utilizzare un convertitore. Il prodotto è protetto da contro l'inversione di polarità.

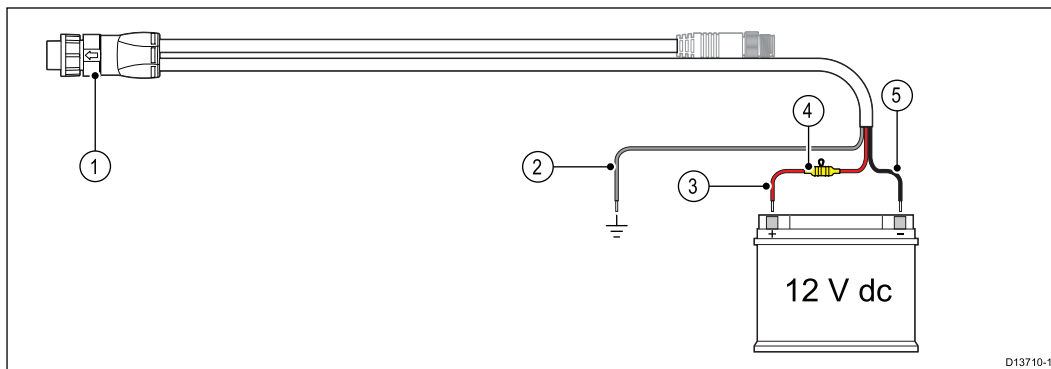

1. Il cavo Alimentazione/NMEA 2000 si collega alla parte posteriore dell'MFD.
2. Il filo di terra si collega al punto di terra RF; se il punto di terra non è disponibile collegare il filo al terminale negativo della batteria (-).
3. Il filo positivo (Rosso) si collega al terminale positivo della batteria (+).
4. Bisogna inserire un portafusibile impermeabile con un fusibile 7 A (non fornito)
5. Il filo negativo si collega al terminale negativo della batteria (-).

Valore fusibili e interruttori

Al prodotto si applicano i seguenti valori di fusibili in-line e interruttori termostatici:

Valore fusibile in-line	Valore interruttore termico
7 A	7 A

Nota:

- Gli ampere del fusibile per l'interruttore termostatico dipendono dal numero di dispositivi collegati. Per chiarimenti contattare un rivenditore autorizzato Raymarine.
- Il cavo di alimentazione del prodotto può avere già un fusibile in-line; in caso contrario dovreste aggiungere un interruttore/fusibile in-line al filo positivo del cavo di alimentazione del prodotto.

Attenzione: Protezione alimentazione

Durante l'installazione del prodotto assicurarsi che la fonte di alimentazione sia protetta tramite un fusibile adeguato o da un interruttore di circuito automatico.

Distribuzione alimentazione

Raccomandazioni e migliori pratiche.

- Il prodotto è fornito con un cavo di alimentazione. Usare solo il cavo di alimentazione fornito con il prodotto. NON usare un cavo di alimentazione progettato per, o fornito con, un altro prodotto.
- Per ulteriori informazioni su come identificare i fili del cavo di alimentazione e i relativi collegamenti fare riferimento a *Collegamento alimentazione*.
- Per ulteriori informazioni su come fare in alcune situazioni comuni sulla distribuzione dell'alimentazione si veda di seguito.

Importante:

Durante la pianificazione e il cablaggio tenere in considerazione altri prodotti del sistema, alcuni dei quali (es. i moduli ecoscandaglio) potrebbero richiedere alti picchi di energia al sistema elettrico dell'imbarcazione.

Nota:

Le informazioni seguenti sono fornite come guida per la protezione del prodotto. Coprono le situazioni più comuni ma non TUTTE. Per essere certi di applicare il corretto livello di protezione consultare l'assistenza Raymarine o un professionista qualificato.

Come fare — collegamento diretto alla batteria

- Il cavo di alimentazione fornito con il prodotto può essere collegato direttamente alla batteria dell'imbarcazione tramite un interruttore termostatico o un fusibile adeguato.
- Il cavo di alimentazione fornito con il prodotto può NON comprendere un filo schermato separato. In questo caso solo i fili rosso e nero del cavo di alimentazione devono essere collegati.
- Se il cavo di alimentazione NON ha un fusibile inline è **NECESSARIO** inserire un fusibile adeguato tra il filo rosso e il terminale positivo della batteria.
- Fare riferimento ai valori dei fusibili forniti nella documentazione del prodotto.
- Se è necessario allungare il cavo di alimentazione fornito con il prodotto rispettare quando specificato in *Allungare il cavo di alimentazione* nella documentazione del prodotto.

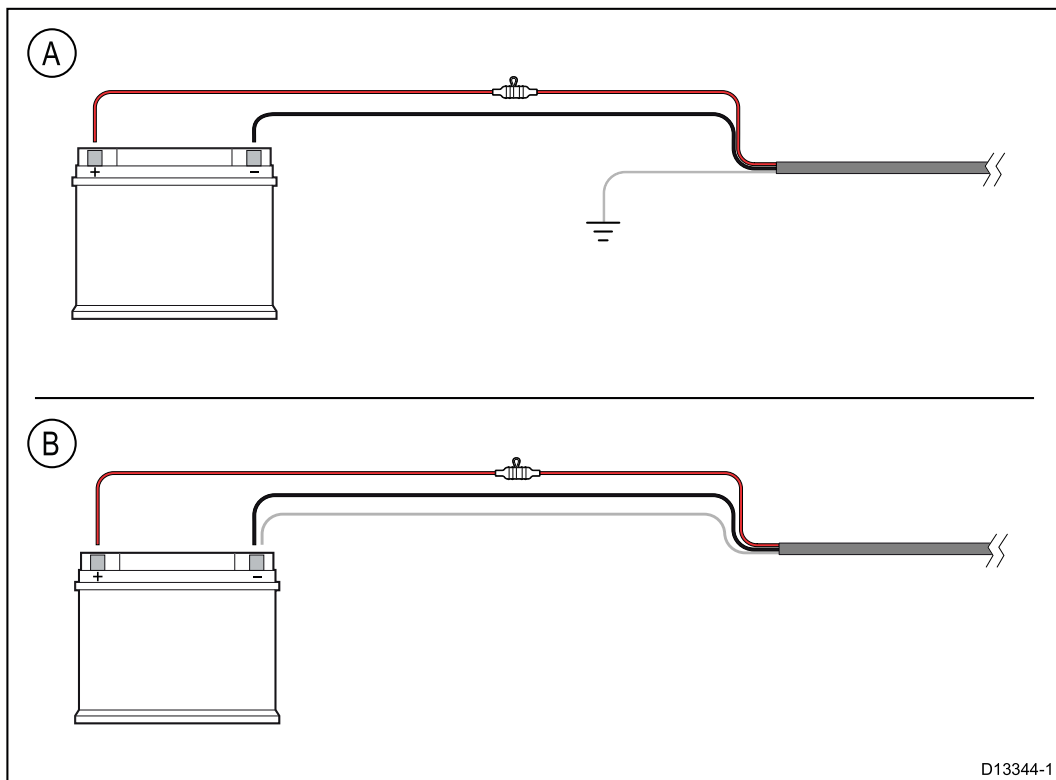

D13344-1

A	Collegamento batteria esempio A: Adatto per un'imbarcazione con un punto di terra RF comune. In questa situazione se il cavo di alimentazione del prodotto è dotato di un cavo schermato separato deve essere collegato direttamente al punto di terra comune.
B	Collegamento batteria esempio B: Adatto per un'imbarcazione senza un punto di terra RF comune. In questa situazione se il cavo di alimentazione del prodotto è dotato di un cavo schermato separato deve essere collegato direttamente al terminale negativo della batteria.

Come fare — Collegamento al pannello di distribuzione

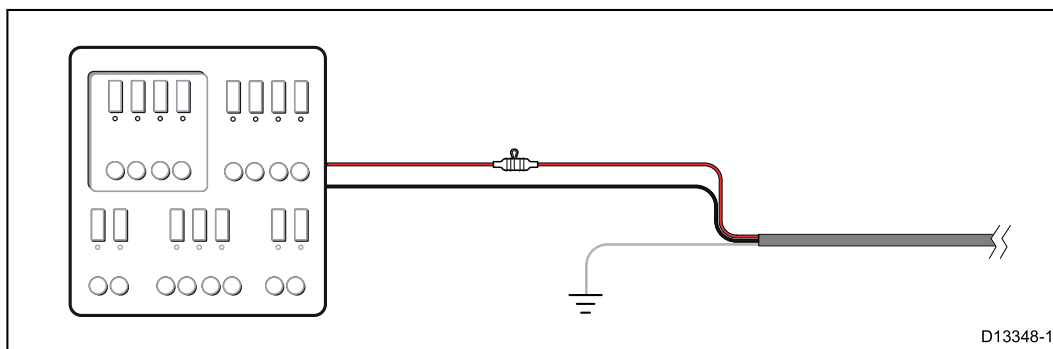

- In alternativa, il cavo di alimentazione in dotazione può essere collegato a un interruttore o a uno switch sul pannello di distribuzione dell'imbarcazione o a un punto di distribuzione dell'alimentazione montato in fabbrica.
- Il punto di distribuzione deve essere alimentato dalla sorgente di alimentazione primaria dell'imbarcazione tramite cavo da 8 AWG (8.36 mm²).
- Idealmente, tutta la strumentazione deve essere collegata a fusibili o termointerruttori individuali di valore adeguato, con protezione del circuito appropriata. Qualora non fosse possibile e più di uno strumento condivide un interruttore, bisogna usare fusibili in-line individuali per ogni circuito di alimentazione per fornire la protezione necessaria.

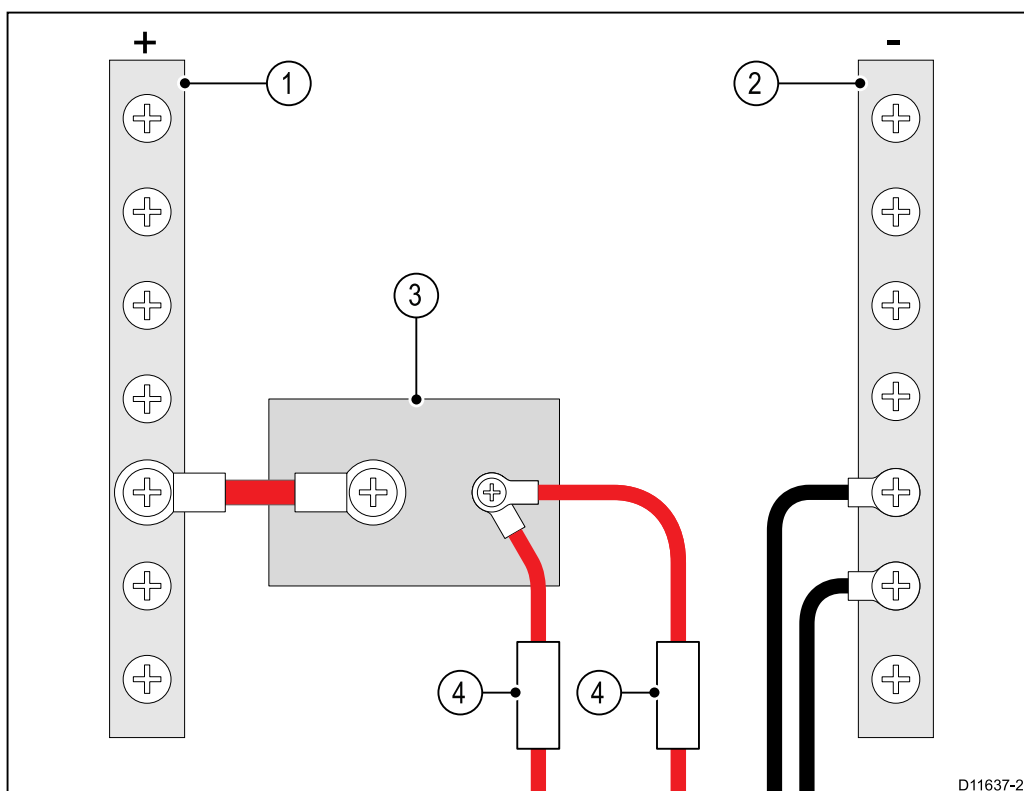

1	Positivo (+)
2	Negativo (-)
3	Interruttore circuito
4	Fusibile

- In tutti i casi, osservare i valori indicati per i fusibili/interruttori forniti nella documentazione del prodotto.

Importante:

Gli ampere del fusibile per l'interruttore termostatico dipendono dal numero di dispositivi collegati.

Prolunga cavo di alimentazione

Se è necessario allungare il cavo di alimentazione fornito con il prodotto rispettare quando segue:

- Il cavo di alimentazione di ogni strumento del sistema deve essere portato, come singolo cavo a due fili, dallo strumento al pannello di distribuzione/batteria dell'imbarcazione.
- Per prolunghe del cavo di alimentazione si raccomanda un diametro **minimo** del cavo di 16 AWG (1.31 mm²). Per percorsi del cavo lunghi più di 15 metri, considerare un cavo con diametro maggiore (es. 14 AWG (2.08 mm²), or 12 AWG (3.31 mm²)).
- Un requisito importante per tutte le lunghezze del cavo di alimentazione (comprese le prolunghe) è quello di assicurarsi che vi sia una tensione **minima** continua in corrispondenza del relativo connettore di alimentazione di 10,8 V con una batteria completamente scarica a 11 V.

Importante: Fare attenzione che alcuni prodotti del sistema (come i moduli ecoscandaglio) possono creare picchi di potenza, che potrebbero influire sul voltaggio disponibile per gli altri prodotti.

Messa a terra

Rispettare i consigli forniti per la messa a terra separata forniti nella documentazione del prodotto

Ulteriori informazioni

Si raccomanda di rispettare la pratica migliore in tutte le installazioni elettriche dell'imbarcazione come descritto in dettaglio nelle seguenti normative:

- BMEA Code of Practice for Electrical and Electronic Installations in Boats (Codice di buone pratiche per le installazioni elettroniche ed elettriche sulle imbarcazioni)
- NMEA 0400 Installation Standard (Standard di installazione NMEA 0400)
- ABYC E-11 AC & DC Electrical Systems on Boats (Sistemi elettrici CA e CC sulle barche)
- ABYC A-31 Battery chargers and Inverters (Caricabatteria ed Inverter)
- ABYC TE-4 Lightning Protection (Protezione da fulmini)



Avvertenza: Messa a terra

Prima di alimentare lo strumento verificare che la messa a terra sia stata effettuata in modo corretto in base alle istruzioni fornite.



Avvertenza: Sistemi con messa a terra "positiva"

Questo display NON è stato progettato per una messa a terra "positiva" dell'imbarcazione.

Messa a terra — è necessario cavo schermato dedicato

Il prodotto richiede un cavo schermato dedicato aggiuntivo. Questo filo si aggiunge al cavo schermato (calza) che fa parte del cavo di alimentazione del prodotto

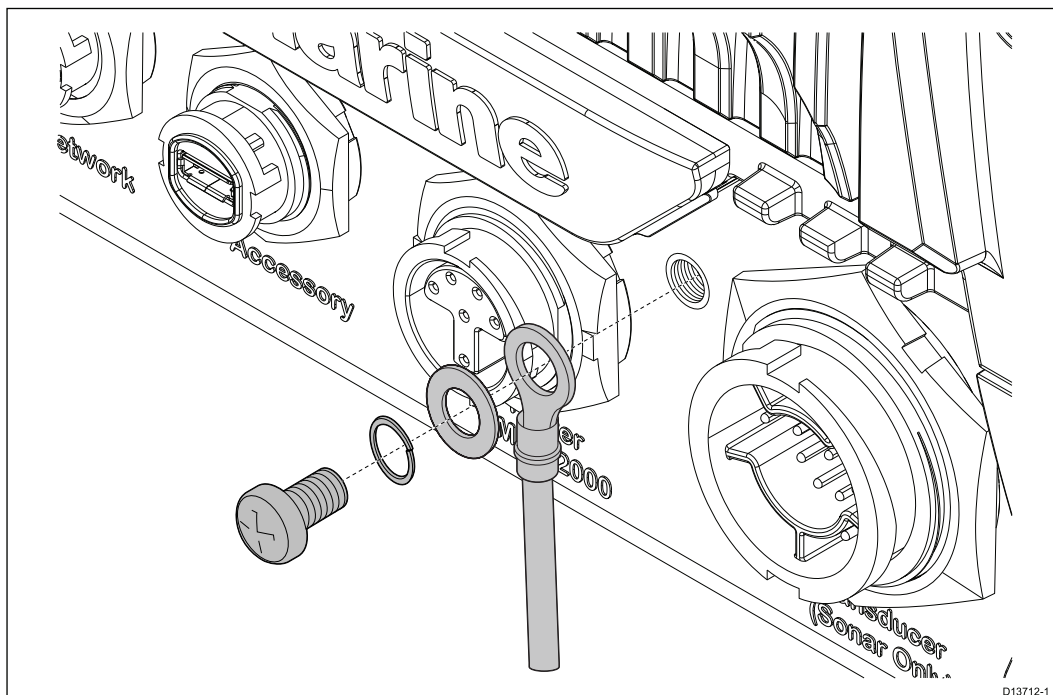

Collegare un'estremità del cavo schermato aggiuntivo (non fornito) al prodotto.

Collegare l'altra estremità del cavo schermato aggiuntivo allo stesso punto del cavo schermato (calza). Questo sarà il punto di terra RF dell'imbarcazione oppure, su imbarcazioni senza sistemi di terra RF, il terminale negativo della batteria.

Il sistema di alimentazione c.c. deve essere:

- collegato alla terra dell'imbarcazione con i terminali negativi della batteria oppure
- senza nessun terminale della batteria collegato alla messa a terra dell'imbarcazione.

Se è necessario collegare a terra diversi strumenti, si possono collegare prima a un singolo punto comune (per esempio un interruttore) e quindi collegare questo punto alla terra dell'imbarcazione tramite un singolo conduttore del diametro appropriato.

Approfondimenti

Usare preferibilmente una treccia piatta di rame stagnato da 30 (1/4) o superiore. È possibile in alternativa utilizzare un filo del seguente diametro:

- per percorsi <1 (3 ft), usare un filo di 6 mm² (10 AWG) o superiore.
- per percorsi >1 (3 ft), usare un filo di 8 mm² (#8 AWG) o superiore.

Mantenere al minimo la lunghezza delle trecce di messa terra laddove possibile.

Riferimenti

- ISO10133/13297
- BMEA code of practice
- NMEA 0400

4.3 Collegamento NMEA 2000 (SeaTalkng®)

L'MFD può trasmettere e ricevere i dati da dispositivi collegati su una rete CAN bus conforme al quale è collegato l'MFD. L'MFD è collegato al backbone usando il connettore DeviceNet sul cavo Alimentazione/NMEA 2000.

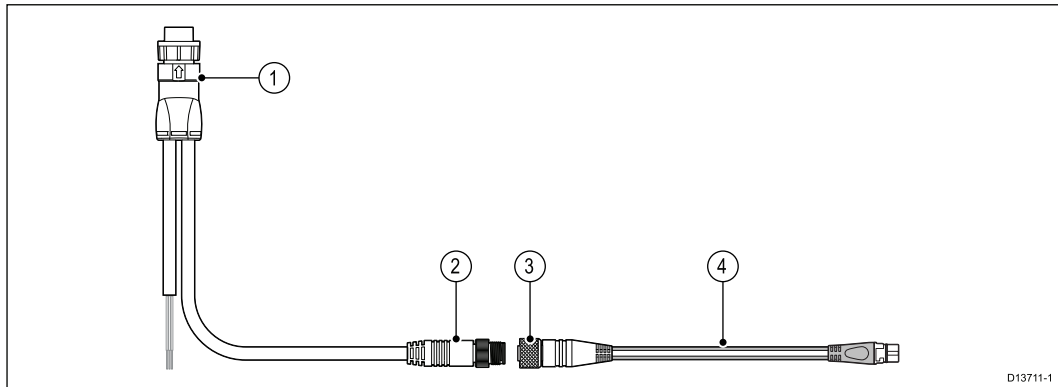

1. Il cavo Alimentazione/NMEA 2000 si collega alla parte posteriore dell'MFD.
2. Il connettore DeviceNet (Micro-C 5 pin maschio) si collega alla rete NMEA 2000 o SeaTalkng® via cavo adattatore.
3. Connettore DeviceNet (5 pin femmina).
4. Cavo adattatore si collega al backbone SeaTalkng® o il cavo spur DeviceNet si collega alla rete NMEA 2000. Cavi disponibili
 - A06045 — DeviceNet femmina a cavo SeaTalkng® (mostrato).
 - E05026 — DeviceNet femmina a fili con estremità scoperte.

Nota:

1. I dispositivi SeaTalkng® e NMEA 2000 devono essere collegati a un backbone correttamente terminato al quale è collegato l'MFD. I dispositivi non possono essere collegati direttamente all'MFD.
2. Per i dettagli su come creare un backbone fare riferimento alle istruzioni fornite con il dispositivo SeaTalkng®/NMEA 2000.

4.4 Collegamento trasduttore

Se l'MFD comprende un modulo ecoscandaglio integrato si può collegare un trasduttore all'MFD.

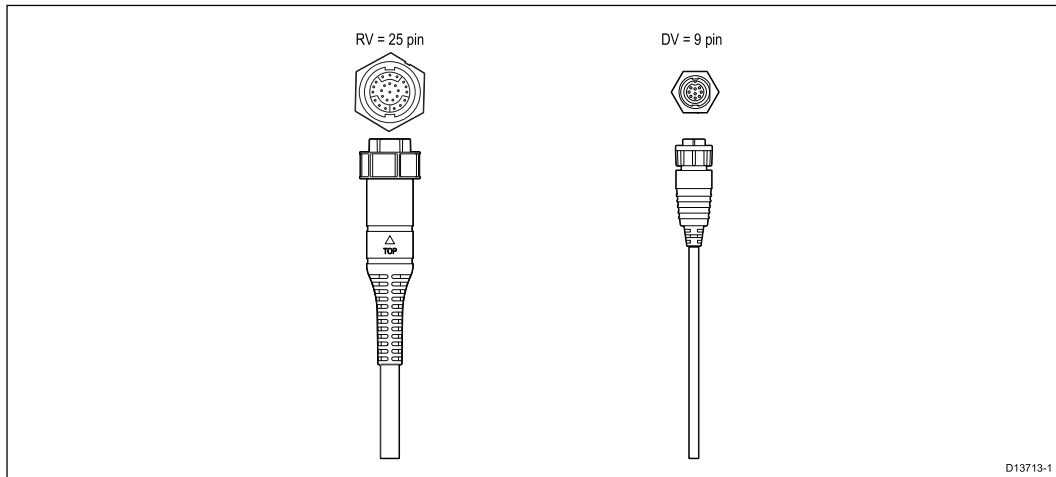

- Gli MFD versione RV si possono collegare ai trasduttori RealVision™ 3D
- Gli MFD versione DV si possono collegare ai trasduttori DownVision™
- Gli MFD versione DV si possono collegare direttamente ai trasduttori CHIRP con fascio conico che usano il connettore DownVision™ a 9 pin.
- Sono anche disponibili cavi adattatori che consentono il collegamento di trasduttori non-CHIRP a MFD versione DV e RV.

Nota:

1. Sono disponibili prolunghe per il cavo del trasduttore.
2. Gli MFD che non hanno un modulo ecoscandaglio integrato si possono collegare a un trasduttore tramite un modulo ecoscandaglio esterno CPxxx.

Prolunga cavo trasduttore RealVision™ 3D

Per le migliori prestazioni, la lunghezza dei cavi deve essere la minore possibile. Per alcune installazioni potrebbe essere necessario allungare il cavo del trasduttore.

- Sono disponibili prolunghe per il cavo del trasduttore 3 m (9.8 ft), 5 m (16.4 ft), and 8 m (26.2 ft) (Codici articolo: 3 m - A80475, 5 m - A80476, 8 m - A80477).
- Si raccomanda di usare massimo due prolunghe con una lunghezza totale non superiore a 18 m.

Prolunga cavo trasduttore DownVision™

Per le migliori prestazioni, la lunghezza dei cavi deve essere la minore possibile. Per alcune installazioni potrebbe essere necessario allungare il cavo del trasduttore.

- È disponibile una prolunga per il trasduttore di 4 m (13.1 ft.) (A80273).
- Si raccomanda di usare una sola prolunga.

Cavi adattatori trasduttore Axiom

Sono disponibili cavi adattatori per consentire il collegamento di diversi tipi di trasduttori.

Cavi adattatori DV Axiom

A80484	Cavo adattatore per collegare trasduttore esistente a 7-pin ad AXIOM DV
A80485	Cavo adattatore per collegare trasduttore esistente (connettore 7 pin tipo CP370) ad AXIOM DV

A80486	Cavo ad Y per collegare trasduttori esistenti DownVision 9-pin & 7-pin a display AXIOM DV
A80487	Cavo ad Y per collegare trasduttori esistenti 9-pin e 7-pin (connettore tipo CP370) ad AXIOM DV

Cavi adattatori RV Axiom

A80488	Cavo adattatore per collegare trasduttore esistente a 7-pin ad AXIOM RV
A80489	Cavo adattatore per collegare trasduttore esistente (connettore tipo CP370) ad AXIOM RV
A80490	Cavo adattatore per collegare trasduttore esistente a 9-pin ad AXIOM RV
A80491	Cavo ad Y per collegare trasduttori esistenti RV 25-pin & 7-pin ad AXIOM RV
A80492	Cavo ad Y per collegare trasduttori esistenti RV 25-pin & 7-pin (CP370) ad AXIOM RV
A80493	Cavo ad Y (da 9-pin a 9 & 7-pin) per collegare trasduttori esistenti DownVision 9-pin & 7-pin a display AXIOM RV
A80494	Cavo ad Y per collegare trasduttore DownVision 9-pin & 7-pin (connettore tipo CP370) ad AXIOM RV

Attenzione: Cavo trasduttore

- NON tagliare, accorciare o ricongiungere il cavo del trasduttore.
- NON togliere il connettore.

Se il cavo viene tagliato, non può essere riparato. Tagliando il cavo si annulla la garanzia.

4.5 Collegamento di rete

L'MFD si può collegare direttamente a un prodotto compatibile usando il collegamento della rete RayNet. L'MFD può anche essere collegato a una rete di prodotti quando si usa uno switch di rete adatto.

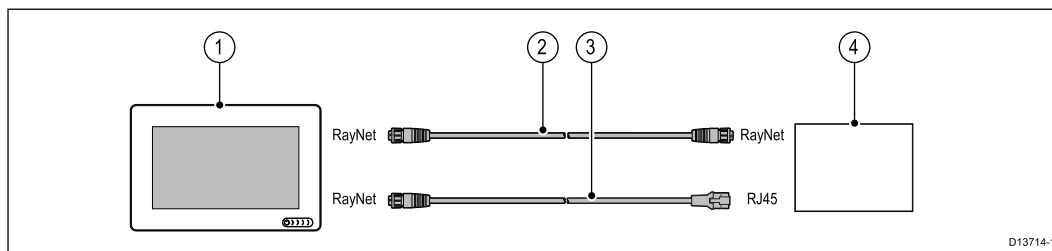

1. MFD
2. Cavo da RayNet a RayNet — Collegare un'estremità del cavo RayNet all'MFD e quella opposta a un dispositivo RayNet o a uno switch di rete RayNet.
3. Cavo da RayNet RJ45 — Collegare l'estremità del cavo RayNet all'MFD e quella opposta a un dispositivo RJ45 o a uno switch di rete RJ45.
4. Dispositivo di rete compatibile come uno switch di rete, antenna radar, modulo ecoscandaglio, telecamera IP ecc.

Nota:

Per informazioni dettagliate sui collegamenti fare riferimento al manuale fornito con il prodotto.

4.6 Collegamento accessori

Il lettore remoto RCR-SDUSB si può collegare all'MFD usando il collegamento opzionale.

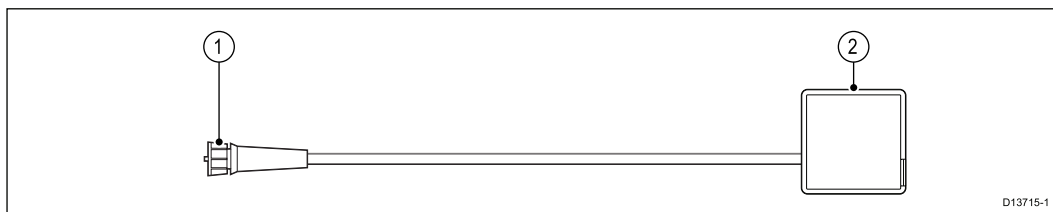

Il lettore opzionale RCR-SDUSB fornisce all'MFD ulteriore memoria collegando dispositivi esterni cioè:

- SD card (o MicroSD usando l'adattatore per schede SD)
- hard disk esterno (HDD) o chiavetta

Lo slot HDD/flash fornisce anche alimentazione 0,5A per i dispositivi mobili.

Per informazioni di installazione più dettagliate fare riferimento alle istruzioni fornite con il prodotto accessorio.



Avvertenza: NON collegare un dispositivo USB con una fonte di alimentazione C.A.

Le seguenti informazioni si applicano ai prodotti Raymarine che comprendono un collegamento dati USB. Per impedire potenziali problemi con il collegamento a massa e conseguenti danni allo strumento:

- NON collegare un dispositivo con fonte di alimentazione C.A. via USB al prodotto Raymarine.
- Se bisogna collegare strumenti esterni al prodotto Raymarine via USB, controllate che lo strumento esterno sia alimentato da una fonte di alimentazione C.C.
- Scollegare qualunque fonte di alimentazione C.A. dallo strumento esterno prima di collegarlo via USB al prodotto Raymarine.

Capitolo 5: Configurazione

Indice capitolo

- 5.1 Per iniziare a pagina 50
- 5.2 Inserire una MicroSD a pagina 54
- 5.3 Shortcut a pagina 55
- 5.4 Aggiornamenti software a pagina 56

5.1 Per iniziare

Accensione del display

Quando l'MFD è alimentato ma spento, il simbolo Power è illuminato.

Per accendere il display:

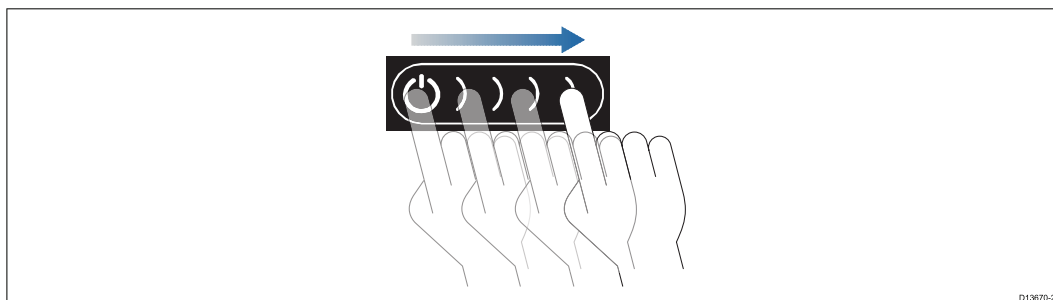

1. Far scorrere il dito da sinistra a destra sul tasto **Power** .
L'MFD si accende

Spegnimento del display

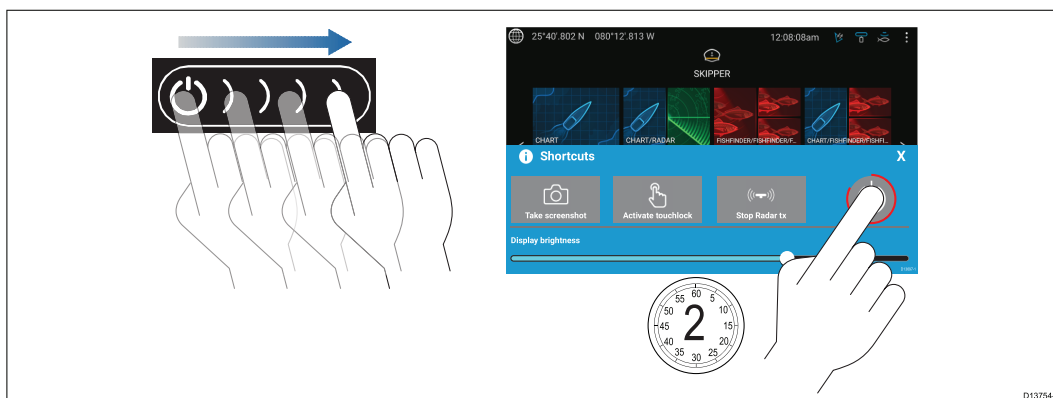

1. Far scorrere il dito da sinistra a destra sul tasto **Power** .
Viene visualizzato il menu Shortcut.
2. Tenere premuto il **simbolo Power** fino allo spegnimento del display.

Nota: Quando spento lo strumento assorbirà una minima parte di energia dalla batteria; per evitarlo, potete scollegare l'alimentazione o spegnere all'interruttore.

Spegnimento e accensione con l'interruttore

Se desiderate che l'MFD non consumi energia deve essere spento tramite l'interruttore oppure bisogna scollegare il cavo.

Quando l'interruttore viene riacceso o il cavo ricollegato l'MFD ritornerà nello stesso stato di alimentazione che aveva allo spegnimento.

Selezione Data master alla prima accensione

Le reti con più di un MFD devono avere un MFD Data master. Il Data master è l'MFD primario della rete e deve essere collegato al CAN bus SeaTalkng[®]/NMEA 2000 e a qualunque altro dispositivo e fonte dati del sistema. Il Data master smista i dati sulla rete SeaTalkhs[™] a tutti gli MFD "ripetitori" compatibili.

Per impostazione predefinita l'MFD sarà impostato come Data master. Se il collegamento avviene a una rete che ha già degli MFD alla prima accensione bisognerà confermare il Data master.

L'avvertenza "Data Master multipli" verrà visualizzata ogni qualvolta alla rete viene aggiunto un nuovo MFD.

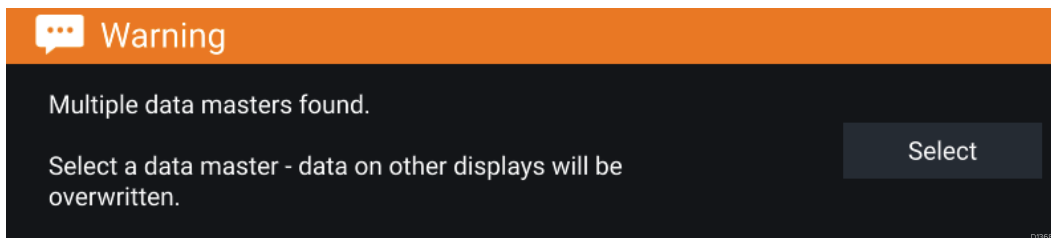

Il Data master si può modificare in qualsiasi momento selezionando **Assegna come Data master** dall'elenco degli MFD nel tab Rete del menu Impostazioni: **Homescreen > Impostazioni > Rete**.

Configurazione guidata

Se l'MFD viene installato come strumento singolo o come parte di un sistema, alla prima accensione verrà visualizzata la Startup wizard (Configurazione guidata) La configurazione guidata vi aiuterà a configurare importanti impostazioni dell'MFD.

Seguire le istruzioni visualizzate e configurare le relative impostazioni.

La Startup wizard verrà visualizzata anche dopo un **Factory reset**.

Messaggio Limitazioni di utilizzo alla prima accensione

Dopo avere completato la Startup wizard viene visualizzato il messaggio relativo alle Limitazioni di Utilizzo (LoU).

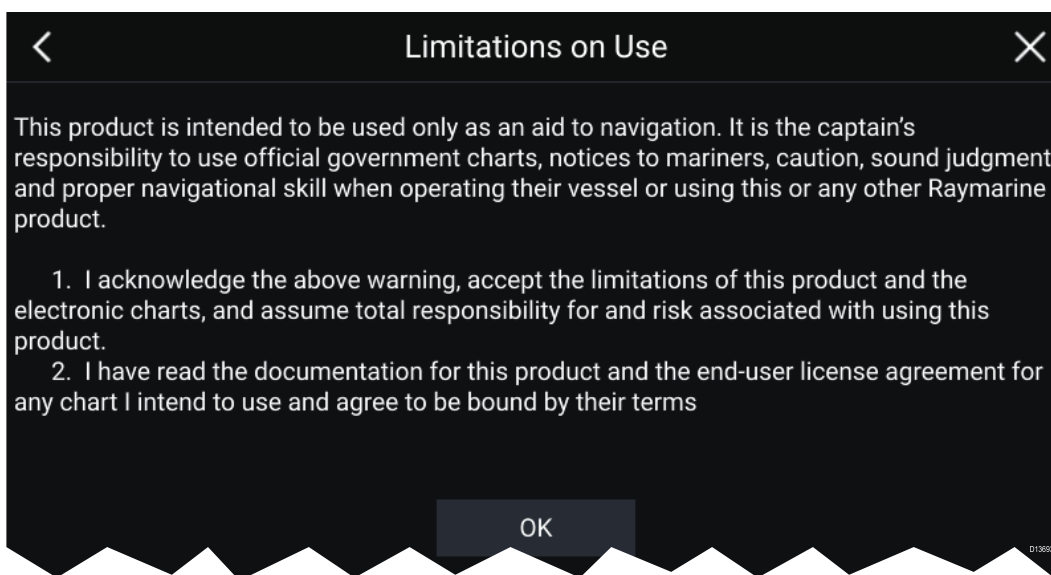

Per usare l'MFD dovrete accettare le condizioni d'uso.

Selezionando **OK** accettate i termini di utilizzo.

Menu fonti dati

Quando un sistema comprende fonti multiple di un dato, per esempio i dati di profondità, il sistema sceglierà quella più appropriata. Si può anche selezionare manualmente la fonte dati.

Si può accedere al menu **Fonti dati** dall'MFD Data master dal menu **Impostazioni: Homescreen > Impostazioni > Rete > Fonti dati**.

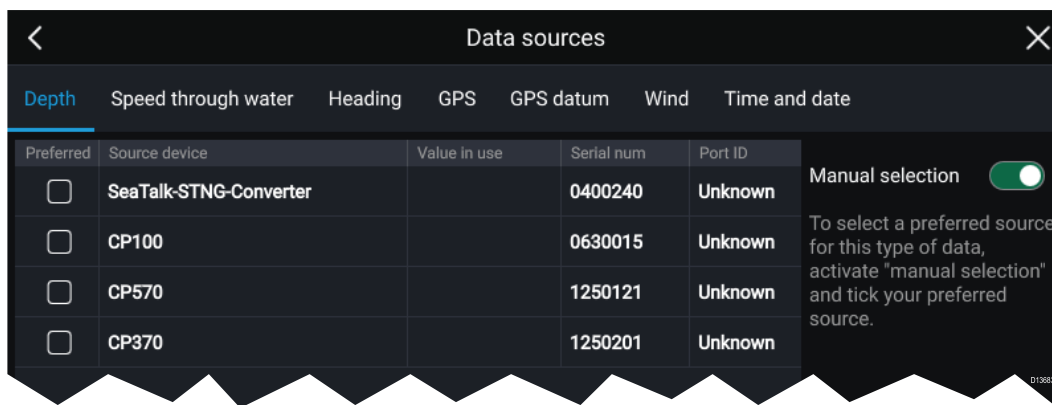

Ogni tab consente di visualizzare e selezionare la fonte dati preferita. La fonte dati al momento attiva visualizzerà il valore correntemente in uso. La selezione della fonte dati può essere manuale o automatica:

- **Auto** — l'MFD selezionerà automaticamente un dispositivo.
- **Manuale** — si può selezionare manualmente il dispositivo desiderato.

Gli MFD collegati in rete saranno aggiornati automaticamente per usare la fonte dati selezionata sull'MFD Data master.

Tipi di fonte dati

Tab Impostazioni	Descrizione
Profondità	Consente di selezionare una fonte per i dati di profondità.
Velocità sull'acqua	Consente di selezionare una fonte per i dati di velocità.
Prua	Consente di selezionare una fonte per i dati di prua.
GPS	Consente di selezionare una fonte per i dati GPS.
Datum GPS	Perché il ricevitore GNSS e il display multifunzione corrispondano in modo accurato alle carte tradizionali (di carta) devono usare lo stesso datum. Questa opzione consente di selezionare una fonte per questo datum.
Vento	Consente di selezionare una fonte per i dati di vento.
Ora e Data	Consente di selezionare il dispositivo che si desidera utilizzare per le informazioni di ora e data usate dall'MFD.

Identificare i motori

I dati motore si possono visualizzare sull'MFD se i motori stanno trasmettendo i relativi dati supportati sulla rete MFD. Se il sistema ha classificato in modo errato i motori è possibile correggere l'errore tramite l'identificazione guidata dei motori (Engine identification wizard).

Si può accedere all'Identificazione guidata dei motori dal tab Dettagli nave:

Homescreen > Impostazioni > Dettagli nave > Identifica motori.

1. Controllare nel riquadro **Num di motori**: sia selezionato il numero corretto di motori.
2. Selezionare **Identifica motori**.
3. Seguire i messaggi visualizzati per completare l'identificazione guidata dei motori.

Configurazione delle impostazioni trasduttore

Per la configurazione dei sistemi con Sonar bisogna configurare le impostazioni del trasduttore.

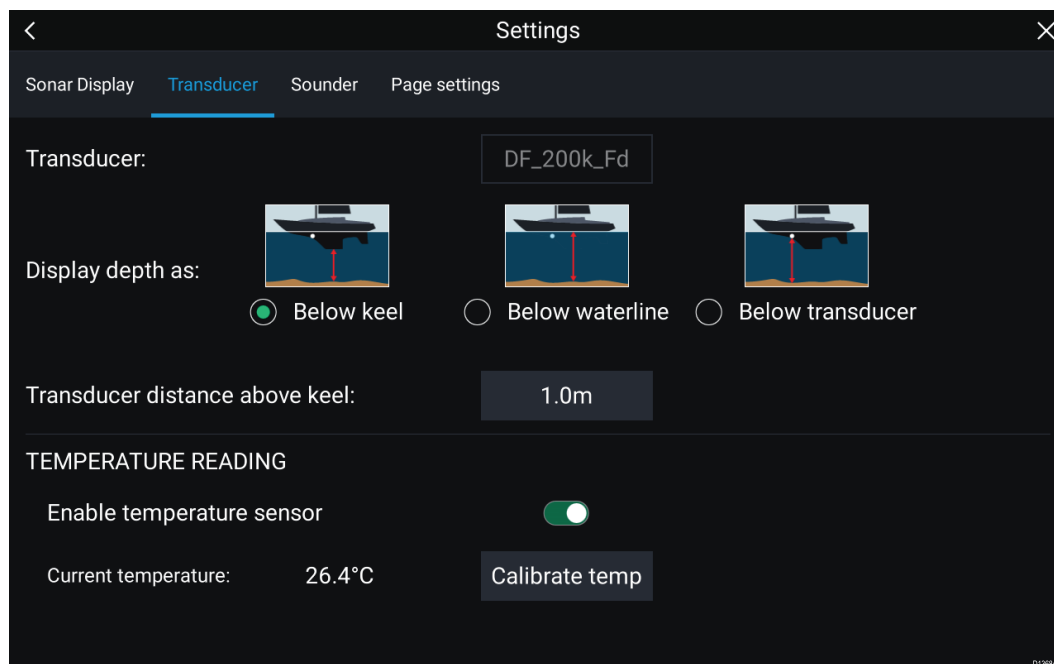

1. Selezionare **Trasduttore** dal menu **Impostazioni** delle app Sonar: **Menu > Impostazioni > Trasduttore**
2. Selezionare come visualizzare la profondità:
 - i. Sotto il trasduttore (predefinito) — Nessun offset
 - ii. Sotto la chiglia — Inserire la distanza tra la faccia del trasduttore e il fondo della chiglia.
 - iii. Sotto la linea di galleggiamento — Inserire la distanza tra il fondo della chiglia e la linea di galleggiamento.
3. Se il trasduttore comprende un sensore di temperatura si possono configurare le impostazioni di temperatura come segue:
 - i. Abilitare o disabilitare le letture di temperatura come desiderato.
 - ii. Se abilitato, confrontare la lettura di temperatura con quella effettiva dell'acqua.
 - iii. Se la lettura corrente necessita di regolazioni selezionare **Calibra temp** e inserire la differenza tra le 2 letture.

5.2 Inserire una MicroSD

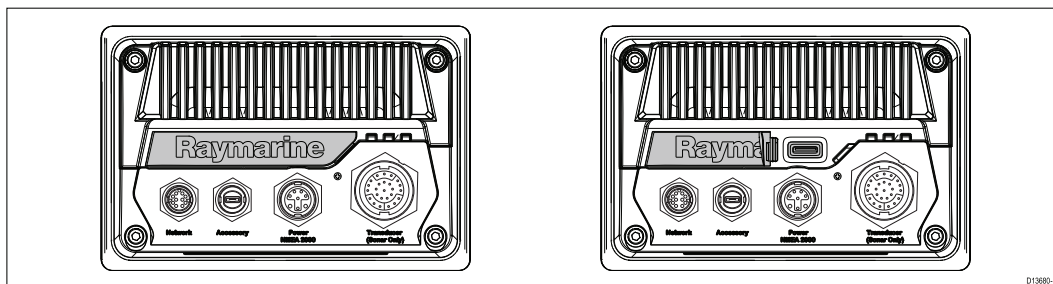

1. Rimuovere il coperchio del lettore microSD come mostrato di seguito.
2. Inserire la microSD con i contatti rivolti verso il basso.
3. Chiudere il coperchio e controllare che sia posizionato correttamente.

Compatibilità memory card

Le memory card MicroSD si possono usare per effettuare il backup/archiviare i dati (es. Waypoint, Rotte e Tracce). Una volta effettuato il backup dei dati su una memory i vecchi dati si possono cancellare dal sistema. I dati archiviati possono essere richiamati in qualunque momento. Raymarine raccomanda di effettuare il backup dei dati su una memory card su basi regolari.

Cartucce compatibili

Le seguenti MicroSD sono compatibili con il vostro MFD:

Tipo	Dimensione	Formato nativo	Formato supportato MFD
Micro Secure Digital Standard-Capacity (MicroSDSC)	Fino a 4GB	FAT12, FAT16 o FAT16B	NTFS, FAT32
Micro Secure Digital High-Capacity (MicroSDHC)	Da 4GB a 32GB	FAT32	NTFS, FAT32
MicroSDXC (Micro Secure Digital eXtended Capacity)	Da 32GB a 2TB	exFAT	NTFS, FAT32

- **Velocità di trasferimento** — Per le migliori prestazioni si raccomanda di usare memory card con velocità di trasferimento Classe 10 o UHS (Ultra High Speed).
- **Usare memory card di buona qualità** — Per l'archiviazione dei dati si raccomanda di usare memory card di buona qualità.

5.3 Shortcut

Si può accedere al menu Shortcut facendo scorrere il dito da sinistra a destra nell'area del tasto **Power**.

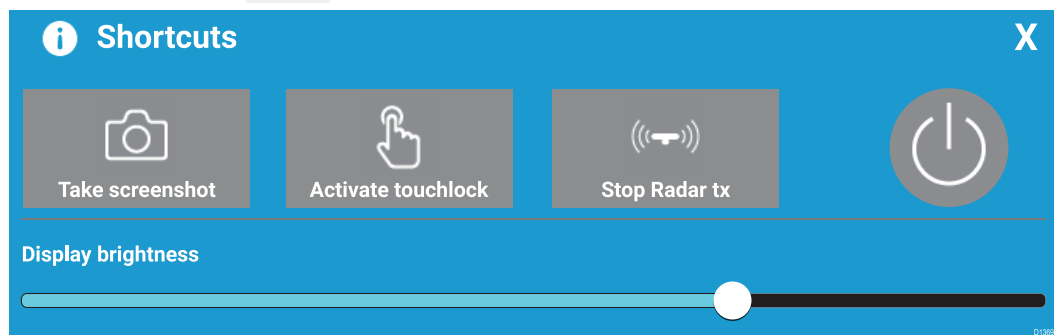

Sono disponibili i seguenti shortcut:

- Fotografare la schermata (screenshot)
- Attivare il Touchlock (Blocco touch)
- Interrompere la trasmissione Radar
- Spegnimento
- Regolazione luminosità

Regolazione luminosità

La luminosità dell'LCD si può regolare dal menu Shortcut.

1. Far scorrere il dito da sinistra a destra sul tasto **Power**. Viene visualizzato il menu Shortcut.
2. Muovere il controllo **Luminosità Display** lungo lo slider per regolare la luminosità.

*Quando è visualizzato il menu Shortcut si può anche scorrere in modo ripetuto il dito da sinistra a destra nell'area del tasto **Power** per aumentare il livello di luminosità in incrementi.*

Fotografare la schermata (screenshot)

Si può fotografare la schermata e salvare l'immagine su una memoria esterna.

1. Far scorrere il dito da sinistra a destra sul tasto **Power**. Viene visualizzato il menu Shortcut.
2. Selezionare **Fai screenshot**.

La screenshot sarà salvata in formato .png nella posizione **File Screenshot**. La posizione File Screenshot si può selezionare dal tab **Questo Display** nel menù **Impostazioni** menu: **Homescreen** > **Impostazioni** > **Questo Display** > **File Screenshot**.

Attivare il Touchlock (Blocco touch)

In condizioni meteo difficili le precipitazioni potrebbero provocare involontarie attivazioni del touchscreen. In queste condizioni si può utilizzare il touchlock.

1. Selezionare **Attiva touchlock** dal menu **Shortcut**.

*Quando il touchlock è attivato il touchscreen è disabilitato. Per riabilitare il touchscreen, far scorrere il dito da sinistra a destra sull'area del tasto **Power**.*

Standby radar

Si può mettere in standby un radar che sta trasmettendo dal menu Shortcut.

1. Selezionare **Interrompi trasmissione radar** dal menu **Shortcut**.

5.4 Aggiornamenti software

Raymarine® aggiorna con regolarità il software dei propri prodotti per fornire nuove funzioni e migliorare le prestazioni e la usabilità. Assicuratevi di avere il software aggiornato per i prodotti controllando con regolarità il sito Raymarine®.

www.raymarine.com/software

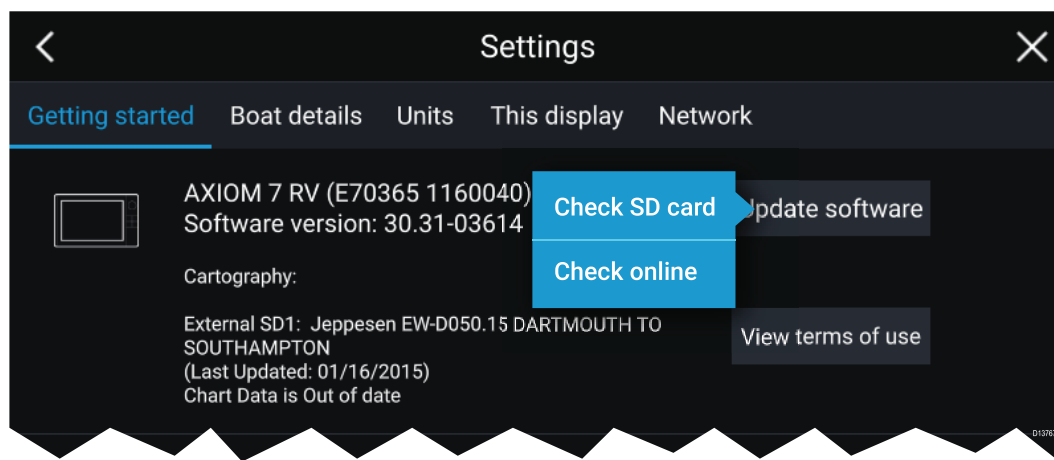

Nota:

- Si raccomanda di effettuare sempre il backup dei dati utente prima di effettuare un aggiornamento software.
- La funzione “Controlla online” dell'MFD è disponibile solo quando l'MFD ha una connessione Internet.

Aggiornamento software usando una memory card

1. Controllare la versione software del prodotto.

La versione software si può trovare sul tab Per iniziare: (Homescreen > Impostazioni > Per iniziare).

2. Controllare l'ultimo software disponibile sul sito Raymarine: (www.raymarine.com > Assistenza > Aggiornamenti Software).
3. scaricare il pacchetto software.
4. Copiare i file sulla MicroSD.
5. Inserire la memory card nel lettore dell'MFD
6. Selezionare **Aggiorna software** dal tab per iniziare: (Homescreen > Impostazioni > Per iniziare).
7. Selezionare **Controlla scheda SD** dal menu popover.
8. Seguire le istruzioni visualizzate per aggiornare il software dell'MFD.

Aggiornamenti software via internet

1. Selezionare **Aggiorna software** dal tab Per iniziare: (Homescreen > Impostazioni > Per iniziare).
2. Selezionare **Controlla online** dal menu popover.
3. Per configurare una connessione Wi-Fi selezionare **Impostazioni Wi-Fi** e connettersi con l'access point/hotspot Wi-Fi desiderato
4. Selezionare **Inizia**.
5. L'MFD controllerà eventuali aggiornamenti software via internet; per completare l'aggiornamento seguire le istruzioni visualizzate.

Capitolo 6: Homescreen

Indice capitolo

- 6.1 Accettare le Limitazioni d'uso a pagina 58
- 6.2 Panoramica della schermata Home a pagina 59
- 6.3 Creare/Personalizzare una pagina App a pagina 60
- 6.4 Profili utente a pagina 61
- 6.5 Miei dati a pagina 62
- 6.6 Impostazioni a pagina 63
- 6.7 Uomo a mare (MOB) a pagina 64
- 6.8 Allarmi a pagina 65
- 6.9 Navigazione/posizione satelliti a pagina 66
- 6.10 Dispositivi esterni a pagina 67
- 6.11 Barra laterale a pagina 68
- 6.12 Overlay dati a pagina 69
- 6.13 Modificare il rapporto di suddivisione della pagina app divisa a pagina 70

6.1 Accettare le Limitazioni d'uso

Dopo l'accensione l'MFD visualizza la schermata Home.

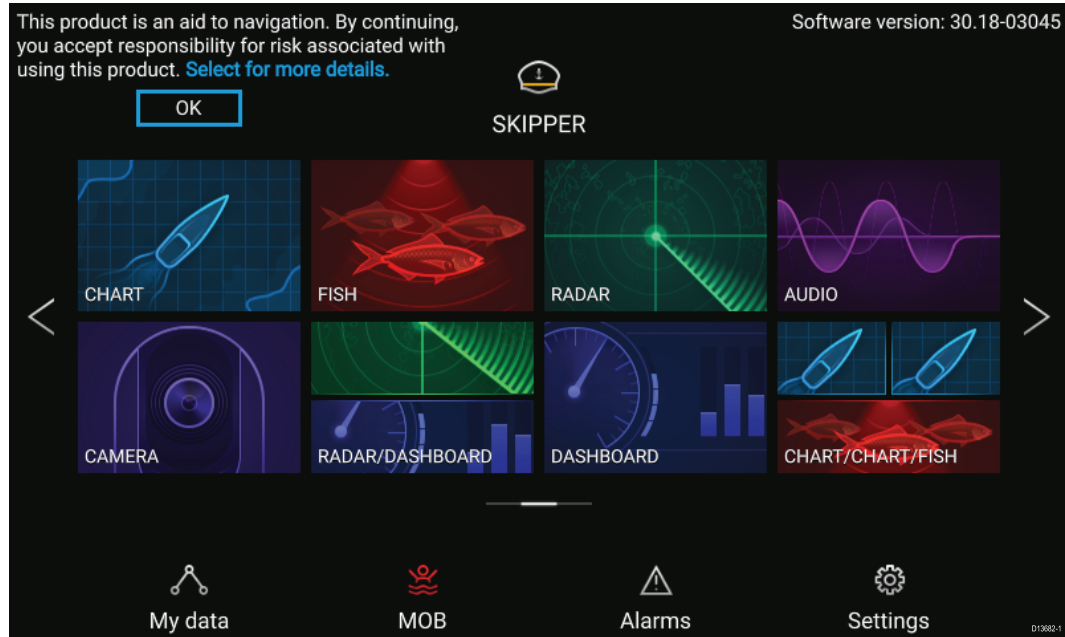

1. Prima di usare l'MFD dovrete accettare il messaggio relativo alle Limitazioni di uso (LoU) . Per visualizzare il testo completo delle Limitazioni d'Uso selezionare 'più dettagli'.

*Il messaggio LoU viene visualizzato ogni volta che il display è acceso e per ogni nuovo profilo utente. Si può accedere al testo LoU completo in qualunque momento dal tab **Per iniziare: Homescreen > Impostazioni > Per iniziare > Vedi termini di uso.***

6.2 Panoramica della schermata Home

Si può accedere a tutte le impostazioni e app dalla Schermata Home.

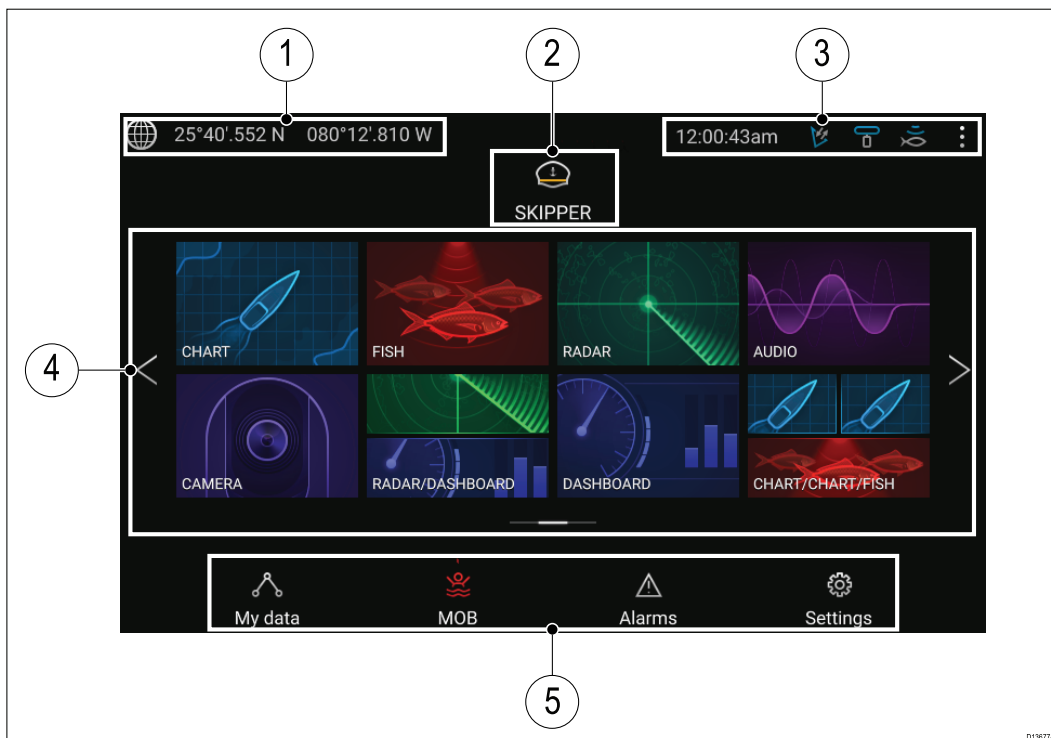

1. **Dettagli posizione/fix GNSS** — Selezionare l'area per visualizzare la precisione del fix e accedere alle impostazioni GNSS.
2. **Profilo** — Selezionare l'area per modificare il profilo in uso o per creare, modificare o cancellare i profili.
3. **Ora dispositivi esterni e sistema** — Selezionare quest'area per regolare l'offset dell'ora UTC.
4. **Icone pagina App** — Selezionare un'icona per aprire la relativa pagina di applicazione. Usare le frecce **Sinistra** e **Destra** o far scorrere il dito da sinistra a destra sull'area per scorrere le pagine disponibili sulla pagina Home.
5. **Impostazioni e dati** — Quest'area fornisce l'accesso ai menu **Impostazioni**, **Allarmi** e **Miei dati**. Si può anche attivare l'allarme di **Uomo a mare** (MOB).

Nota: Quando alla stessa rete è collegato più di 1 display, la pagina Home dell'MFD designato come Data Master sarà riportata su tutti gli MFD.

6.3 Creare/Personalizzare una pagina App

1. Tenere premuta l'icona di una pagina app esistente per visualizzare le opzioni Popover.

Dalle opzioni Popover si può Personalizzare, Rinominare o Cancellare le pagine App.

2. Selezionare **Personalizza** dalle opzioni Popover per cambiare il layout della pagina e le app usate. Per creare una nova pagina tenere premuto uno spazio vuota sulla pagina Home.

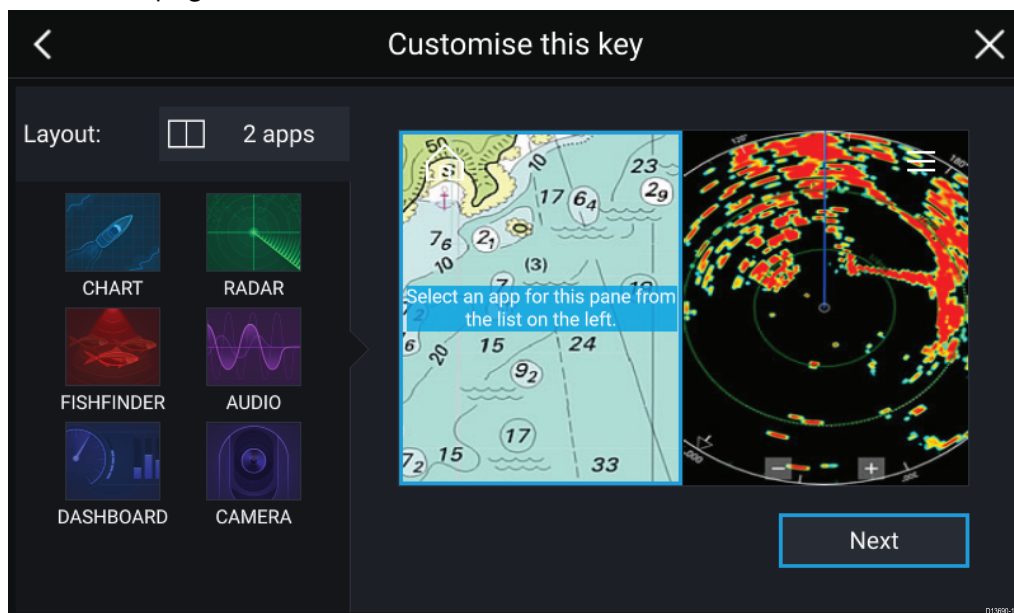

3. Selezionare l'opzione **Layout:** per cambiare il layout della pagina.
4. Selezionare le icone per le App che si desiderano visualizzare sulla pagina.
5. Selezionare **Successivo** e dare alla pagina un nome che possa essere ricordato con facilità.
6. Selezionare **Salva**.

La pagina viene salvata e sulla schermata Home verrà visualizzata l'icona della nuova pagina App.

6.4 Profili utente

Si può condividere l'MFD con altri utenti creando profili utenti sull'MFD. I profili vi consentono di mantenere le vostre impostazioni personali e lasciano agli altri utenti la possibilità di personalizzare le impostazioni dell'MFD in base alle loro preferenze.

Nota: I dati utente come Waypoint, Rotte, Tracce, Immagini e registrazioni Video ecc. saranno disponibili per tutti gli utenti.

Si può accedere alla pagina Profili selezionando l'icona Profilo sulla schermata Home.

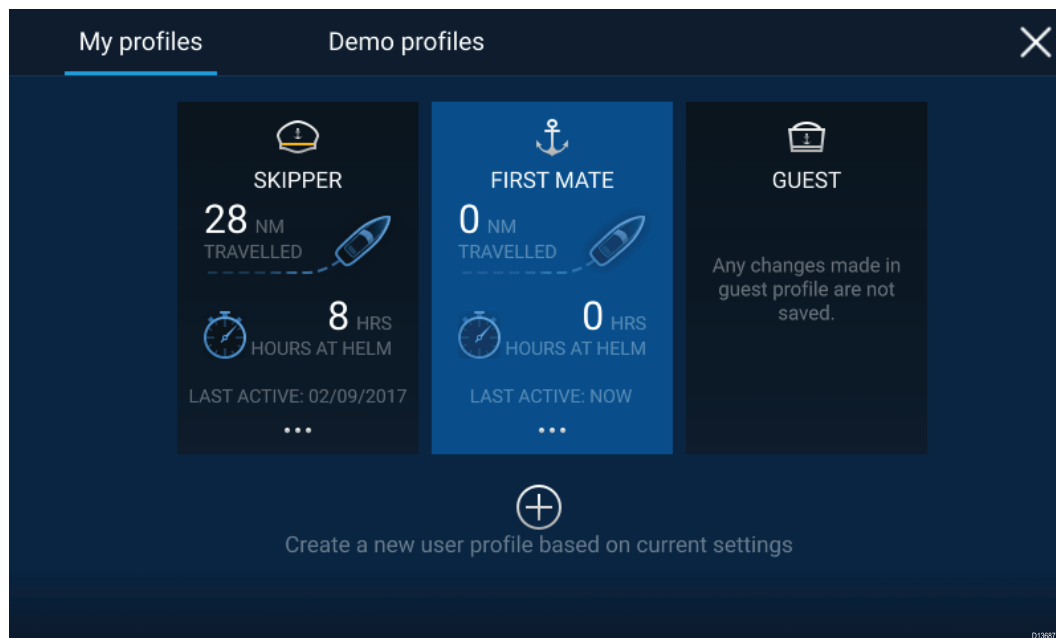

Selezionando l'icona **Plus (+)** si creerà un nuovo profilo basato sul profilo correntemente in uso.

Le modifiche alle impostazioni dell'MFD sono uniche al profilo in uso e vengono mantenute per il successivo utilizzo.

Per ogni profilo sono visualizzati la distanza e il tempo da quando il profilo è attivo.

I nomi e le icone dei profili possono essere personalizzati. Si può anche azzerare la distanza e il tempo di ogni profilo.

Per gli utenti temporanei è disponibili un profilo Ospite. Le impostazioni al profilo Ospite non sono mantenute in memoria. Ogni volta che viene attivato il profilo Ospite le impostazioni sono basate sull'ultimo profilo utilizzato.

Quando l'MFD viene riavviato sarà attivo l'ultimo profilo utilizzato.

Sono disponibili anche profili Demo per familiarizzare con l'MFD con dati simulati.

6.5 Miei dati

Selezionando l'icona **Miei dati** dalla schermata Home si accede ai dati utente come **Waypoint**, **Rotte**, **Tracce**, **dati Contamiglia parziale** e **File** media. Si possono anche **Importare/esportare** dati utente dal menu **Miei dati**.

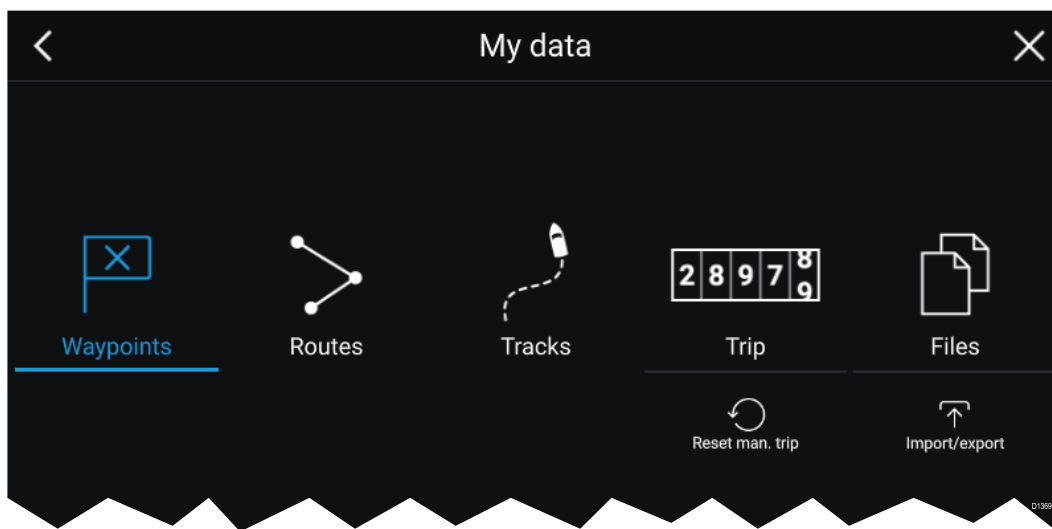

Selezionando **Waypoint**, **Rotte** o **Tracce** si aprirà il relativo elenco dove sarà possibile gestire e personalizzare i dati.

Selezionando **Trip** verrà visualizzato il contamiglia parziale.

Selezionando **Reset contamiglia man.** il contamiglia verrà azzerato.

Selezionando **File** si apre un file browser.

Selezionando **Importa/esporta** consente di effettuare il backup o di ripristinare i dati utente usando la memoria esterna.

6.6 Impostazioni

Il menu Impostazioni contiene importanti informazioni e impostazioni per l'MFD.

Il menu **Impostazioni** è suddiviso in diversi tab; le impostazioni disponibili sono:

Tab	Opzioni
Per iniziare	<ul style="list-style-type: none">• Visualizza informazioni hardware e software sull'MFD.• Visualizza dettagli cartografici per le cartucce cartografiche inserite.• Aggiornamento software MFD• Visualizza la dichiarazione LoU (tab Per iniziare).• Cambia la lingua di interfaccia utente
Dettagli dell'imbarcazione	<ul style="list-style-type: none">• Imposta nome e icona nave.• Configurazione larghezza, profondità e altezza minime di sicurezza.• Configurazione motori.• Configurazione batterie.• Configurazione serbatoi carburante.
Unità di misura	<ul style="list-style-type: none">• Configurazione Unità di misura.• Configurazione modo Rilevamento.• Configurazione variazione.• Configurazione datum sistema GNSS.
Questo Display	<ul style="list-style-type: none">• Assegna una pagina Homescreen o app con cui iniziare all'accensione.• Seleziona la posizione di salvataggio per gli screenshot.• Accoppia/Disaccoppia con una tastiera esterna RMK.• Accoppia con un'antenna radar Quantum wireless.• Esegue un Reset delle impostazioni o un Factory reset.
Rete.	<ul style="list-style-type: none">• Visualizza l'elenco degli MFD collegati in rete.• Assegna un MFD Data master.• Visualizza dettagli software e di rete per l'MFD in uso.• Salva o cancella log di diagnostica da una memoria esterna.• Assegna le fonti date preferite.

6.7 Uomo a mare (MOB)

Se in una situazione di emergenza è necessario ritornare in un punto preciso si può usare la funzione Uomo a Mare (MOB) per memorizzare la posizione della nave al momento dell'attivazione MOB.

La funzione MOB può essere attivata tenendo premuta l'icona MOB:  sulla

Homescreen o l'icona waypoint/MOB:  che si trova in cima a tutte le app.

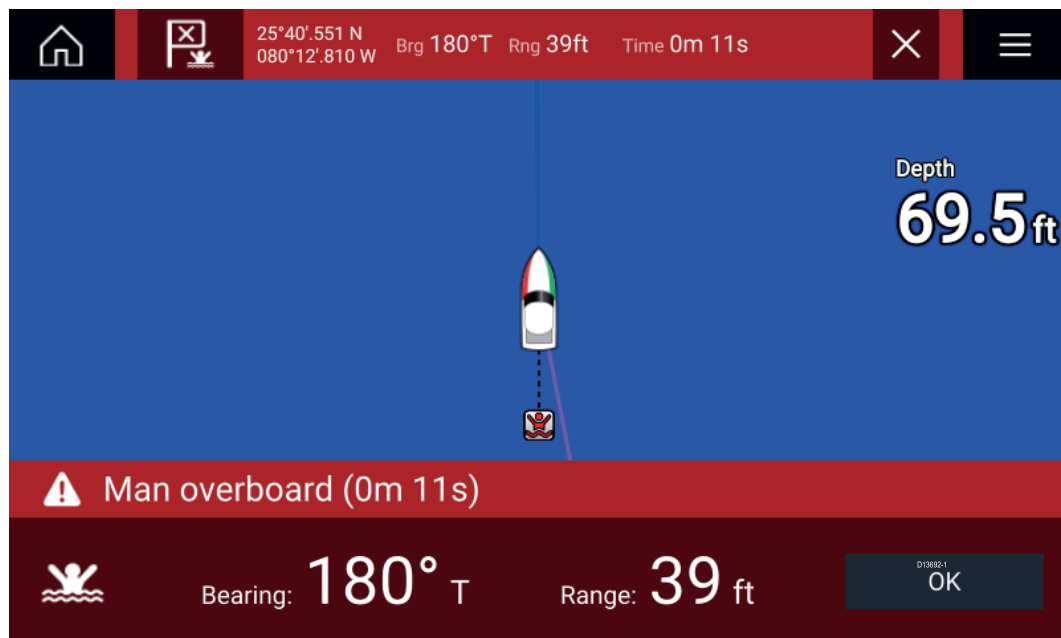

Per la funzione MOB l'imbarcazione deve avere un fix di posizione valido da un ricevitore GNSS. Anche il modo Navigazione stimata richiede dati di Prua e Velocità.

Quando si attiva l'allarme MOB:

- Un allarme acustico MOB si attiva ogni 30 secondi finché il MOB non viene cancellato.
- Lungo la parte superiore dello schermo viene visualizzata una barra dati MOB che fornisce il rilevamento dal MOB e il tempo trascorso dall'attivazione del MOB. La barra dati è mantenuta in tutte le app e sulla Homescreen e rimane finché l'allarme MOB viene cancellato.
- In fondo allo schermo viene visualizzato un avviso MOB che deve essere accettato.
- la app Carta entra in modo MOB per aiutare la navigazione verso il punto in cui si trovava l'imbarcazione all'attivazione del MOB.

6.8 Allarmi

Si può accedere alla Gestione degli allarmi (Alarm Manager) dalla schermata Home.

Esempio: Elenco allarmi attivi

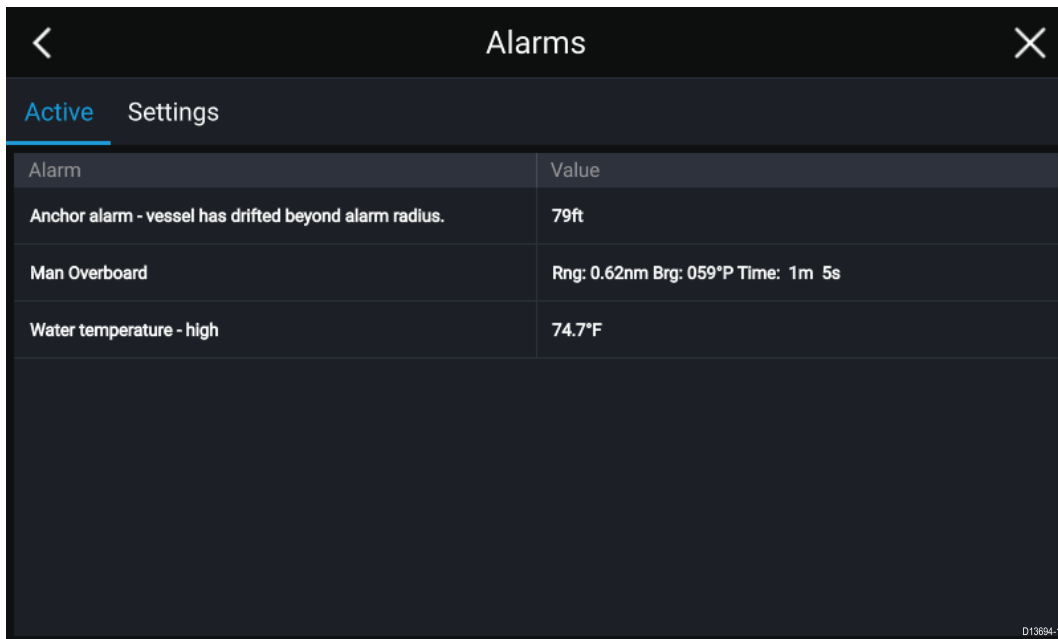

The screenshot shows a mobile application interface titled "Alarms". At the top, there is a back arrow on the left and a close "X" icon on the right. Below the title, there are two tabs: "Active" (selected) and "Settings". The main content is a table with two columns: "Alarm" and "Value".

Alarm	Value
Anchor alarm - vessel has drifted beyond alarm radius.	79ft
Man Overboard	Rng: 0.62nm Brg: 059°P Time: 1m 5s
Water temperature - high	74.7°F

At the bottom right corner of the screenshot, there is a small identifier "D13894-1".

I messaggi di allarme vengono generati dal sistema e dagli strumenti esterni collegati al display.

Quando un allarme si attiva tutti gli MFD della rete visualizzano allarmi acustici e i messaggi di allarme. L'avvertenza visualizzata fornisce i dettagli del motivo dell'attivazione dell'allarme.

Esempio: Allarme arrivo waypoint



L'Alarm Manager può essere usato per:

- elencare gli allarmi attivi correnti
- abilitare e disabilitare gli allarmi
- regolare la soglia di allarme

Si può accedere all'elenco degli allarmi attivi dal tab allarmi **Attivi**: (**Homescreen** > **Allarmi** > **Attivi**)

Si può accedere alle impostazioni degli allarmi dal tab **Impostazioni**: (**Homescreen** > **Allarmi** > **Impostazioni**)

6.9 Navigazione/posizione satelliti

Stato GNSS

La posizione GNSS è fornita nell'angolo superiore sinistro della schermata Home. Si può accedere alle impostazioni e alla precisione del fix selezionando l'area.

Se sulla schermata Home è visualizzata latitudine e longitudine è disponibile un fix di posizione valido. Se il testo diventa rosso la precisione del fix è scarsa.

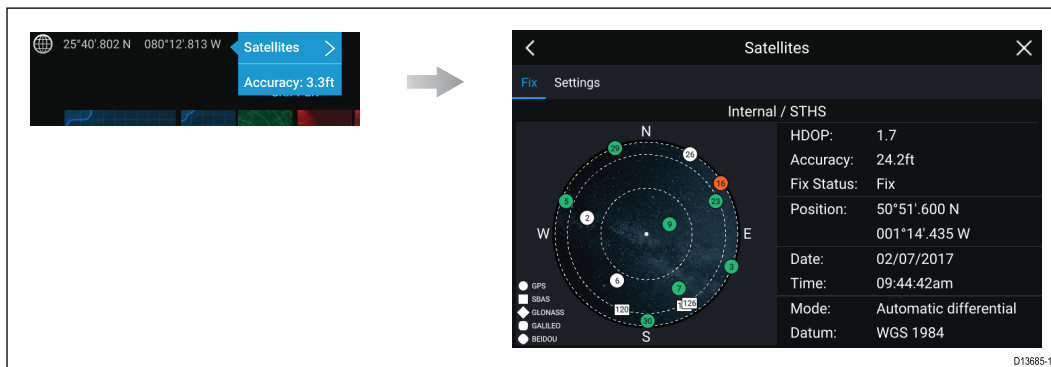

La visuale del cielo sulla parte sinistra della pagina mostra la posizione dei satelliti di navigazione e la costellazione a cui appartengono. Il colore del satellite identifica il suo stato:

- Grigio = ricerca del satellite.
- Verde = satellite in uso.
- Arancione = satellite inseguito.

Impostazioni GNSS

Si può accedere alle impostazioni del ricevitore GNSS (interno o esterno) dal menu **Satelliti: Homescreen > Popover GNSS > Satelliti > Impostazioni**.

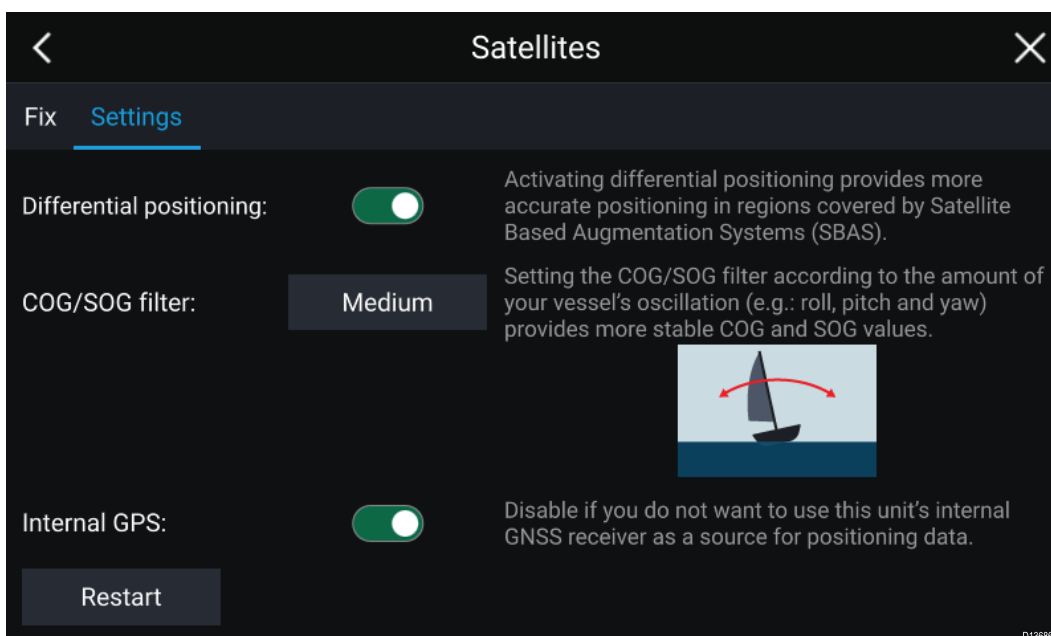

Dal tab Impostazioni GNSS si può:

- attivare e disattivare l'uso del Posizionamento differenziale (SBAS)
- impostare il filtro COG/SOG in base al movimento dell'imbarcazione, per avere letture COG e SOG più stabili
- abilitare e disabilitare il ricevitore GNSS interno dell'MFD. Disabilitare se non volete usare il ricevitore GNSS interno come fonte di dati di posizione.
- riavviare il ricevitore GNSS usato come fonte per i dati di posizione.

6.10 Dispositivi esterni

Si può vedere lo stato di dispositivi periferici collegati all'MFD usando l'area Stato, posizionata nella parte destra superiore della schermata Home. Si possono anche collegare e scollegare alcuni dispositivi usando il menu popover dell'area di Stato.

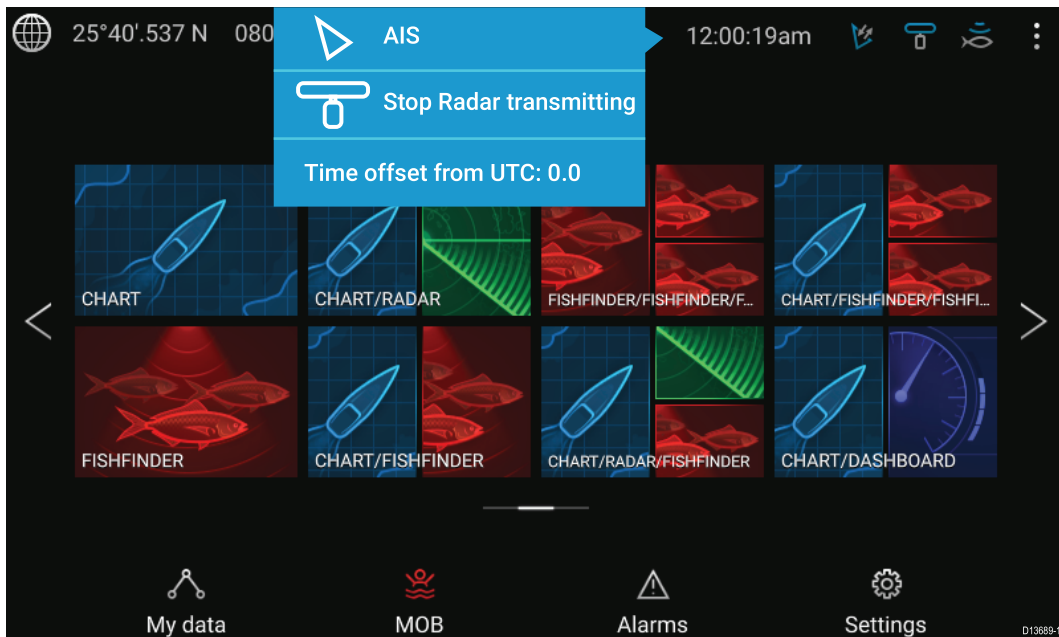

Icone area di stato

L'area di stato riporta lo stato dei seguenti dispositivi:

- AIS
- Radar
- Modulo ecoscandaglio/Trasduttore

Popover menu Opzioni

Dal popover menu **Opzioni** si può:

- Passare dal modo trasmissione al modo Silenzioso dell'AIS.
- Disabilitare la trasmissione radar.
- Regolare l'offset dell'ora UTC.

L'area di stato fornisce anche l'**Ora** e identifica se l'MFD è in modo **Touchlock**.

6.11 Barra laterale

La barra laterale è disponibile in tutte le app e fornisce l'accesso rapido a tutti i dati del sistema. Per impostazione predefinita la Barra laterale è impostata per mostrare i dati di navigazione.



La Barra laterale viene visualizzata automaticamente nell'app cartografica quando si inizia una navigazione Goto. Può essere visualizzata in qualunque momento facendo scorrere il dito da sinistra a destra dal bordo sinistro dello schermo. Facendo scorrere il dito da destra a sinistra si nasconde la Barra laterale.

Per personalizzare i dati visualizzati tenere premuto sui dati che si vogliono modificare e selezionare **Modifica** dalle opzioni Popover.

6.12 Overlay dati

I dati del sistema si possono sovrapporre nelle app Carta, Radar, Sonar e Camera. Alcune app hanno abilitato l'overlay dati per impostazione predefinita.

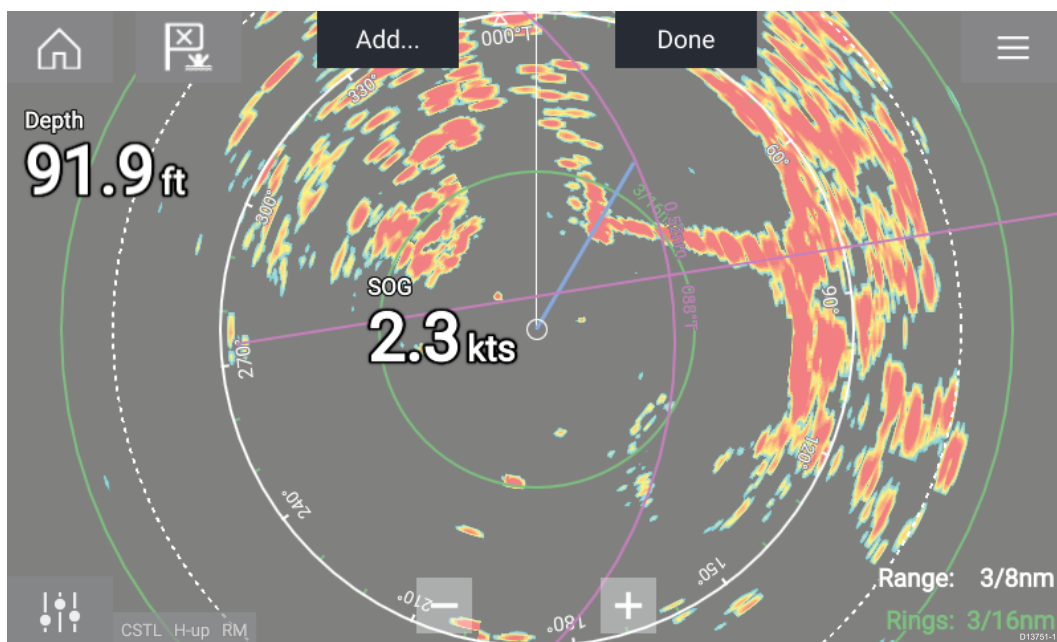

L'overlay dati si può posizionare in qualunque punto della pagina app e si può posizionare sopra qualunque app in una pagina app a schermo diviso.

L'overlay dati si può personalizzare da: **Menu > Impostazioni > Impostazioni pagina > Modifica overlay dati.**

In modo Modifica, trascinare l'overlay dati nella posizione desiderata quindi tenere premuto sull'overlay dati per visualizzare il Popover menu per **Modificare**, **Muovere**, **Ridimensionare** o **Cancellare** l'overlay dati.

Selezionare **Aggiungi** per aggiungere un altro overlay o **Fatto** per uscire dal modo Modifica.

6.13 Modificare il rapporto di suddivisione della pagina app divisa

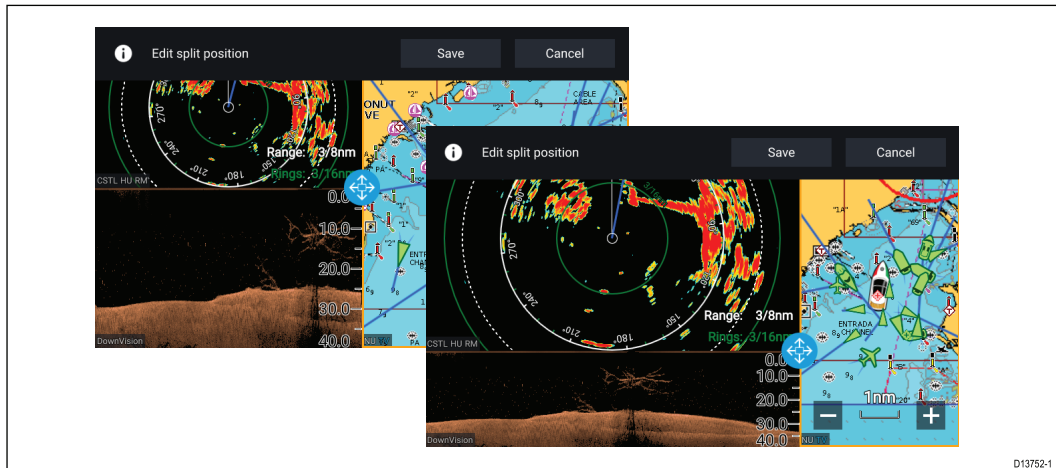

D13752-1

Quando è visualizzata una pagina app divisa.

1. Selezionare **Modifica rapporto di divisione** dal tab **Impostazioni pagina**: **Menu > Impostazioni > Impostazioni pagina > Modifica rapporto di divisione**.
2. Trascinare l'icona Ridimensiona per creare il rapporto di divisione desiderato.
3. Selezionare **Salva**.

Capitolo 7: App Carta

Indice capitolo

- [7.1 Panoramica applicazione Carta a pagina 72](#)

7.1 Panoramica applicazione Carta

L'app Carta visualizza una rappresentazione dell'imbarcazione in relazione alle masse terrestri e ad altri oggetti cartografici, per pianificare e navigare verso la destinazione desiderata. L'app Carta richiede un fix di posizione GNSS per visualizzare l'imbarcazione alla posizione corretta sulla mappa.

Per ogni istanza dell'app Carta si può selezionare la cartografia elettronica da utilizzare; la selezione viene mantenuta anche alla riaccensione dello strumento.

L'app Carta può essere visualizzata a pieno schermo o a schermo diviso. Le pagine app possono contenere fino a 4 istanze della app Carta.



1	Waypoint Usare i waypoint per segnare posizioni o punti d'interesse.	2	Traccia Si può registrare il percorso dell'imbarcazione usando le tracce.
3	Simbolo imbarcazione Rappresenta l'imbarcazione, visualizzato solo quando + disponibile un fix GNSS (se la prua non è disponibile l'icona sarà un punto nero).	4	Indicatore vento Fornisce indicazioni relative alla direzione e alla velocità del vento (è necessario un trasduttore vento).
5	Rotta Si può pianificare la rotta in anticipo usando i waypoint per creare ogni tratto di rotta.	6	Waypoint di destinazione Durante una rotta gota, è il waypoint di destinazione.
7	Linea di prua Se sono disponibili i dati di prua può essere visualizzato un vettore di prua per l'imbarcazione.	8	Linea COG Se sono disponibili i dati COG può essere visualizzato un vettore COG per l'imbarcazione.

9	Indicatore marea Fornisce indicazioni su marea e corrente. Sono necessari i seguenti dati; COG, Prua, SOG e STW (Velocità sull'acqua).	10	Scala carta Identifica la scala per la visualizzazione della carta.
11	Cerchi distanziometrici Fornisce indicazioni sulla distanza dall'imbarcazione a intervalli predefiniti.	12	Barra laterale La Barra laterale contiene dati del sistema che si possono visualizzare in tutte le app.

Comandi app Carta

Icona	Descrizione	Soluzione
	Icona Home	Porta alla schermata Home
	Icona Menu	Apri il menu app
	Waypoint/MOB	Posiziona il waypoint/tenere premuto per attivare l'allarme Uomo a Mare (MOB)
	Trova barca	Centra l'imbarcazione sullo schermo.
	Range In	Diminuisce la scala/distanza visualizzata sullo schermo.
	Range Out	Aumenta la scala/distanza visualizzata sullo schermo.

Scala e scorrimento della carta

Si può modificare la scala della carta usando i controlli visualizzati oppure usando il metodo pinch-to-zoom multi-touch.

Si può scorrere l'area della carta facendo scorrere il dito sulla carta.

Selezionare una carta elettronica

Si possono usare le carte elettroniche supportate per aumentare il livello di dettagli fornito dalla app Carta. La scheda cartografica deve essere inserita nel lettore di MicroSD dell'MFD (oppure il lettore di un MFD della stessa rete).

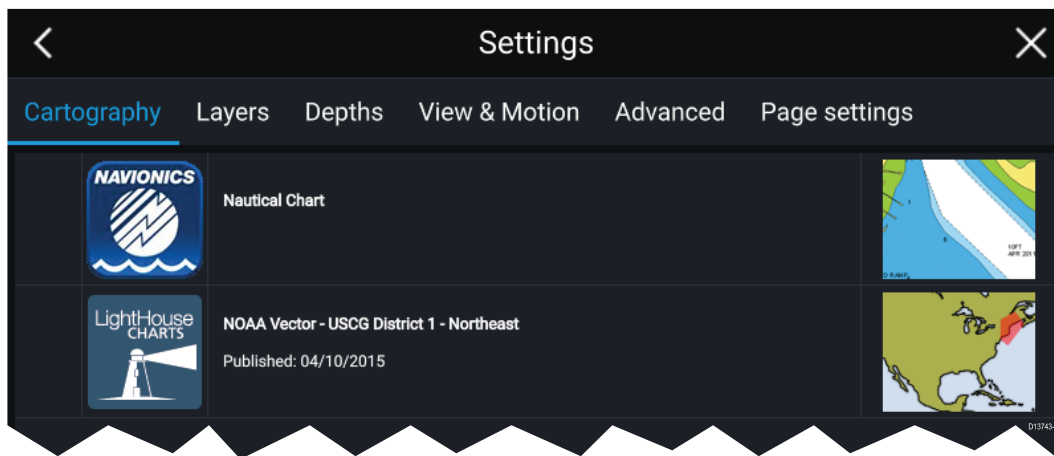

Dal menu dell'app Carta:

1. Selezionare l'icona **Impostazioni**.
2. Selezionare il tipo di cartografia che si vuole usare.

Modi cartografici

L'app Carta fornisce dei modi predefiniti che possono essere usati per configurare velocemente l'app Carta per l'uso desiderato.



DETTAGLIATO

Questa è l'impostazione predefinita. Sono disponibili opzioni di menu complete e qualunque modifica viene salvata sul profilo utente in uso.



PESCA

Il modo Pesca ottimizza la app Carta per la pesca e visualizza linee di contorno più dettagliate, se supportato dalla cartografia selezionata. Sono disponibili opzioni di menu complete e qualunque modifica viene salvata sul profilo utente in uso.

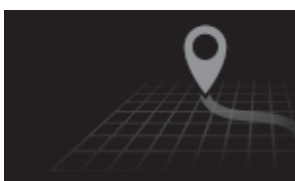

SEMPLICE

In modo Semplice i dettagli della carta non sono visualizzati per fornire una visuale più semplice e chiara per la navigazione. Sono disponibili solo le opzioni del menu navigazione. Le modifiche alle impostazioni non sono salvate.

Dettagli imbarcazione

Il popover Dettagli imbarcazione fornisce l'accesso alle impostazioni relative all'imbarcazione.

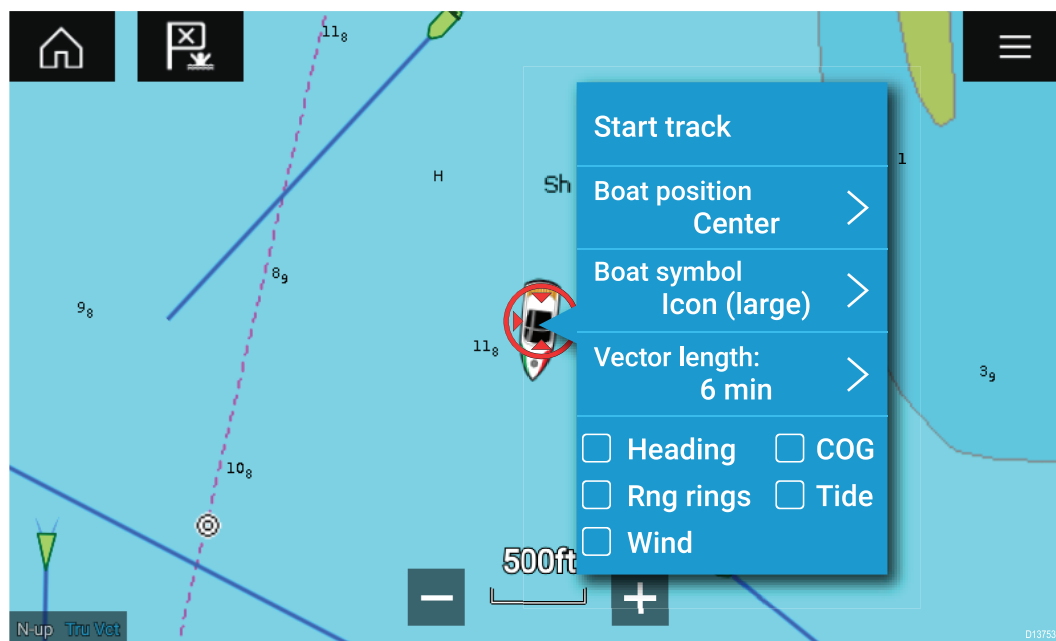

Dal popover Dettagli imbarcazione si può:

- iniziare/interrompere una traccia.
- applicare un offset alla posizione del simbolo imbarcazione.
- modificare il simbolo usato per l'imbarcazione.
- impostare la lunghezza dei vettori dell'imbarcazione.
- mostrare/nascondere i vettori di Prua/COG.
- mostrare/nascondere i Cerchi Distanziometrici.
- mostrare/nascondere i grafici di maree e vento

Livelli

Alla app Carta si possono sovrapporre dati AIS, Radar e Cerchi Distanziometrici.

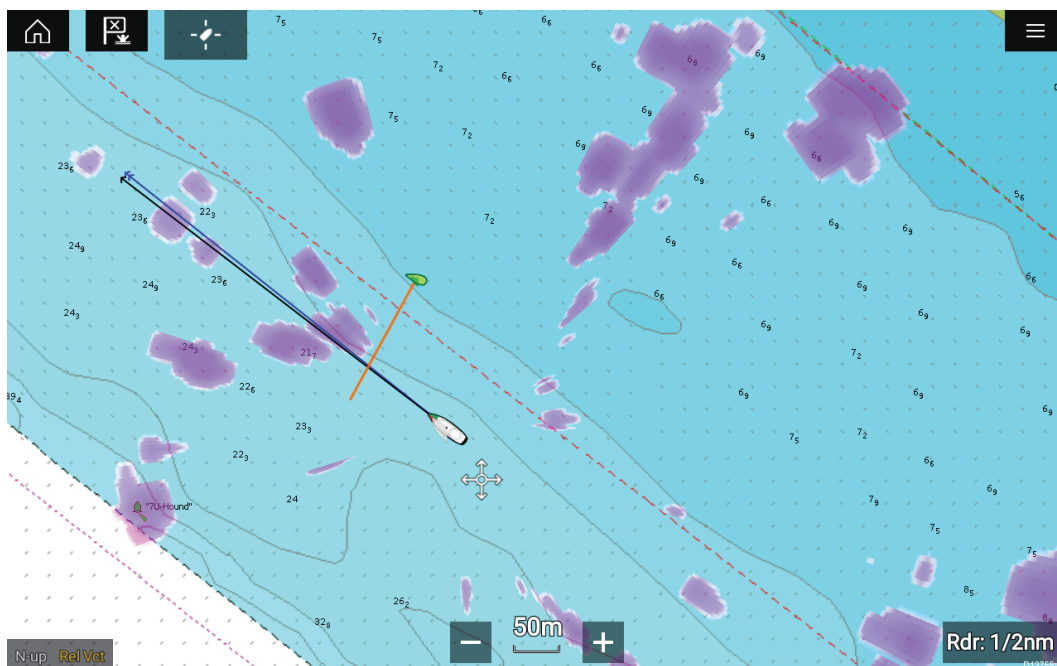

Il tab Livelli dal menu Impostazioni dell'app Carta: **Menu > Impostazioni > Livelli** fornisce i comandi per i livelli Carta.

Vista e Moto

Il tab Vista e Moto consente di controllare come viene visualizzata l'imbarcazione in relazione all'imbarcazione.

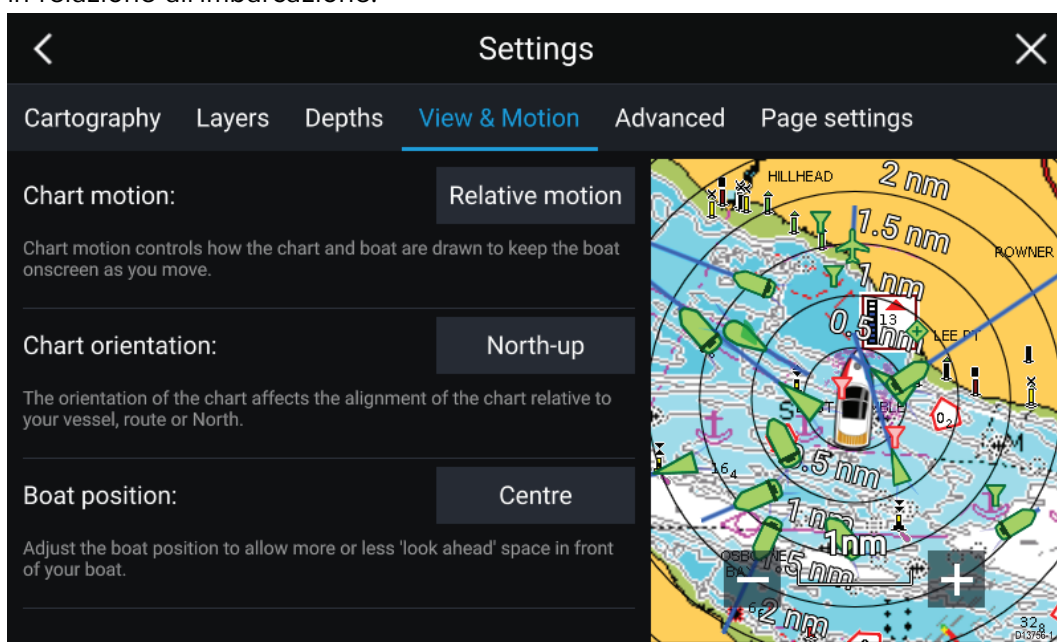

Moto carta

Il Moto Carta controlla come vengono visualizzate carta e imbarcazione in modo da mantenere visualizzata l'imbarcazione durante la navigazione.

Orientamento carta

L'orientamento della carta influisce sull'allineamento della carta in relazione all'imbarcazione, alla rotta o al Nord.

Posizione imbarcazione

Regolare la posizione dell'imbarcazione per visualizzare più o meno spazio davanti all'imbarcazione.

Posizionare un waypoint

Si può memorizzare una posizione usando i waypoint.

1. Tenere premuto sulla posizione nella app Carta.
2. Selezionare **Posiziona Waypoint** dal menu contestuale.
3. Se desiderato si può personalizzare il simbolo, il nome e il gruppo waypoint.

Creare una rotta

Si può pianificare il viaggio creando una rotta.

1. Tenere premuto sulla posizione nella app Carta.
2. Selezionare **Crea rotta** dal menu contestuale.

La posizione selezionata diventerà il waypoint della rotta.

3. Selezionare altre posizioni per creare i tratti di rotta.
4. Quando la rotta è completa selezionare **Termina creazione rotta**.
5. Selezionare **Esci** per ritornare al normale funzionamento.

Registrazione una Traccia

Si può registrare il percorso della navigazione usando le Tracce.

1. Tenere premuta l'icona dell'imbarcazione.
2. Selezionare **Inizia traccia** dal menu popover.

Il percorso dell'imbarcazione verrà registrato.

3. Si può interrompere la registrazione in qualunque momento selezionando **Interrompi traccia** dal menu popover dell'icona dell'imbarcazione.
4. Selezionare **Salva**.

Una volta che la Traccia è stata salvata può essere convertita in una rotta in modo che lo stesso percorso possa essere usato in futuro.

Seguire una rotta.

Si può navigare su una rotta memorizzata.

Con la rotta visualizzata nell'app Carta:

1. Tenere premuto su un tratto di rotta che si desidera seguire.
2. Selezionare **Segui rotta** dal menu contestuale.

Rotta Goto

Si può seguire una rotta "Goto" verso un Waypoint o una posizione specifica.

1. Tenere premuto sul Waypoint o il punto di interesse sulla Carta.
2. Selezionare **Goto** dal menu contestuale.

*Si può interrompere la rotta **Goto** in qualunque momento tenendo premuto in un punto qualsiasi della app Carta e scegliendo **Interrompi** o selezionando un'altra **Goto**.*

Si può seguire una rotta Goto dal menu **Vai: Menu > Vai > Waypoint** o **Menu > Vai > Lat/long**.

Capitolo 8: app Sonar

Indice capitolo

- [8.1 Panoramica app Sonar a pagina 78](#)

8.1 Panoramica app Sonar

La app Sonar visualizza le eco ricevute da un modulo ecoscandaglio e dal trasduttore. La app Sonar è compatibile con moduli ecoscandaglio e trasduttori Tradizionali, CHIRP, DownVision™, SideVision™ e RealVision™ 3D. La app Sonar visualizza la struttura del fondale e i bersagli nella colonna d'acqua.





Fishfinder multipli si possono collegare contemporaneamente. I moduli ecoscandaglio possono essere interni (integrati all'MFD) o esterni (uno strumento separato sulla rete).

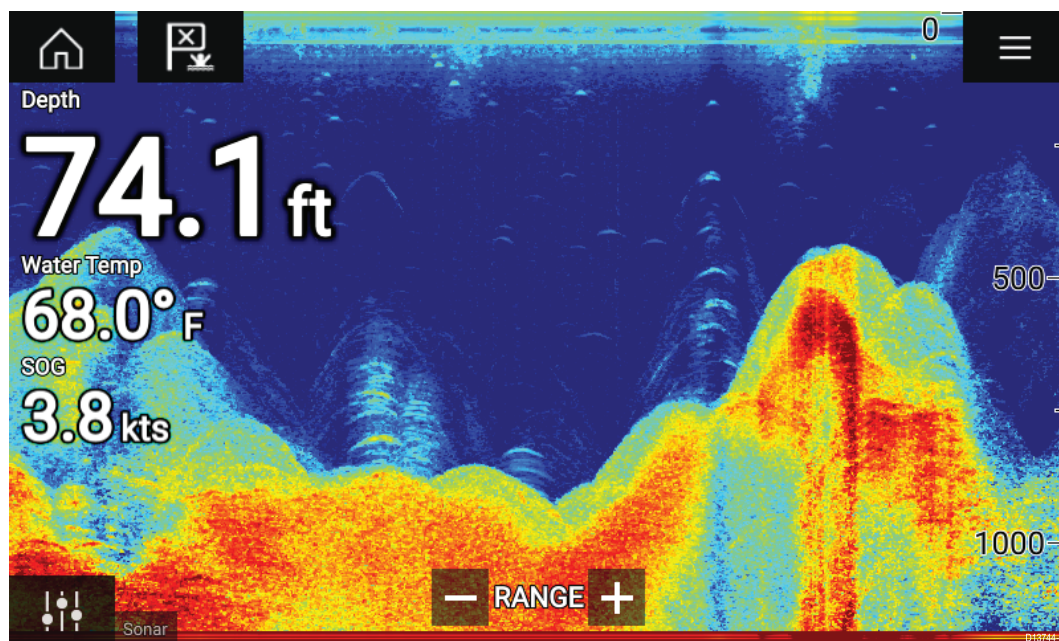

Per ogni istanza dell'app Sonar si può selezionare il modulo ecoscandaglio e il canale da utilizzare; la selezione viene mantenuta anche alla riaccensione dello strumento.

L'app Sonar può essere visualizzata a pieno schermo o a schermo diviso. Le pagine app possono contenere fino a 4 istanze della app Sonar.



Comandi applicazione Sonar

Icona	Descrizione	Soluzione
	Icona Home	Porta alla schermata Home
	Icona Menu	Apri il menu app
	Waypoint/MOB	Posiziona il waypoint/attiva l'allarme Uomo a Mare (MOB)
	Regolazione immagine	Visualizza i comandi per la regolazione immagine/sensibilità
	Riprende lo scorrimento	Quando l'app Sonar è in pausa, per il posizionamento di un Waypoint, si può riprendere lo scorrimento selezionando il tasto relativo.

Icona	Descrizione	Soluzione
	Range/Zoom In	Quando è abilitata la Scala auto premendo l'icona Più si attiva il modo Zoom, pressioni successive aumenteranno il fattore di zoom. Quando la scala è impostata su Manuale premendo l'icona Più si diminuisce la distanza visualizzata sullo schermo. La scala auto si può abilitare e disabilitare dal Menu: Menu > Scala Auto .
	Range/Zoom Out	Quando in modo Zoom, premendo l'icona Meno si diminuirà il fattore di zoom per arrivare fino al modo normale. Quando la scala è impostata su Manuale premendo l'icona Meno si aumenta la distanza visualizzata sullo schermo.

Comandi RealVision 3D

Quando si usa il sonar RealVision 3D si può modificare la visuale usando il Touch.

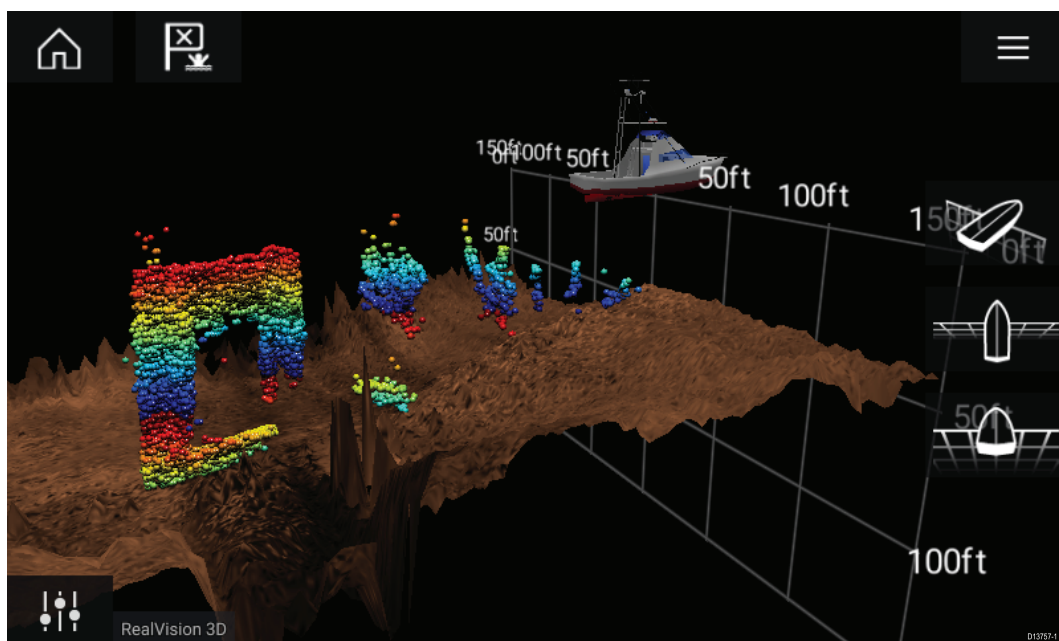

- Scorrendo con un dito si ruota l'immagine.
- Scorrendo con due dita si scorre l'immagine sullo schermo.
- Il Pinch-to-zoom cambia l'ingrandimento dell'immagine.
- Il comando Scala determina la profondità del fishfinder.

Aprire l'app Sonar

L'app Sonar si apre selezionando un'icona pagina dalla schermata Home che include un'app Sonar.

Prerequisiti:

1. Controllare che il modulo ecoscandaglio sia compatibile (controllare i dettagli aggiornati sul sito Raymarine). Per chiarimenti contattare un rivenditore autorizzato Raymarine.
2. Controllare di avere installato il modulo ecoscandaglio seguendo la documentazione fornita con lo strumento.

L'app Sonar si aprirà in uno dei 4 stati:

Selezionare un canale sonar

La prima volta che si apre una nuova pagina app che comprende una app Sonar bisogna selezionare un canale Fishfinder.

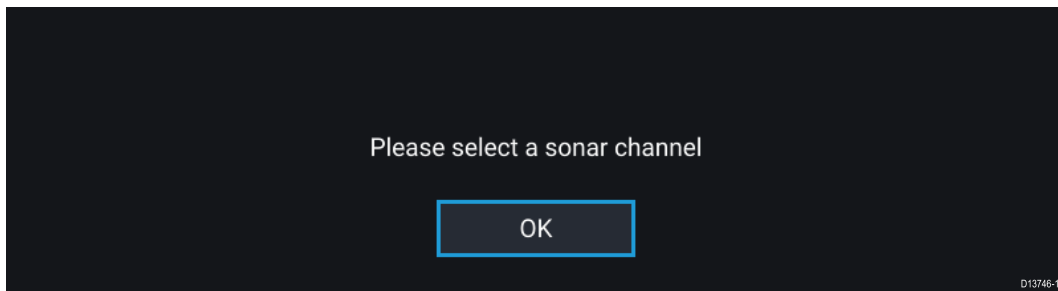

Selezionare **OK** e scegliere il canale Fishfinder che si vuole usare dall'elenco:

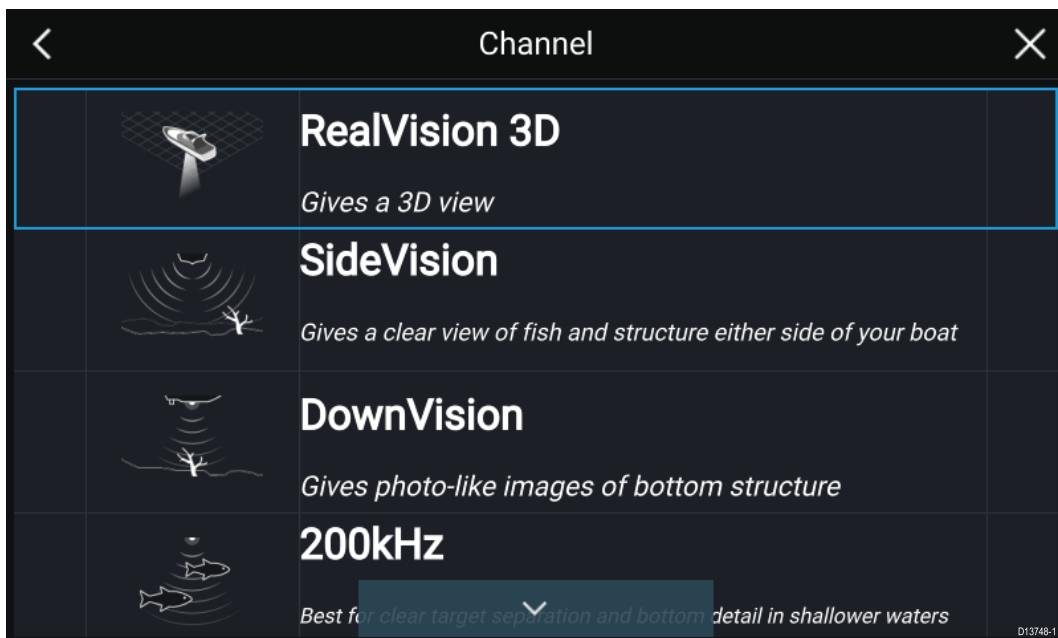

Fishfinder acceso e in trasmissione

Se la app Sonar è già stata configurata quando la app Sonar viene aperta l'immagine Sonar verrà visualizzata e inizia a scorrere sullo schermo.

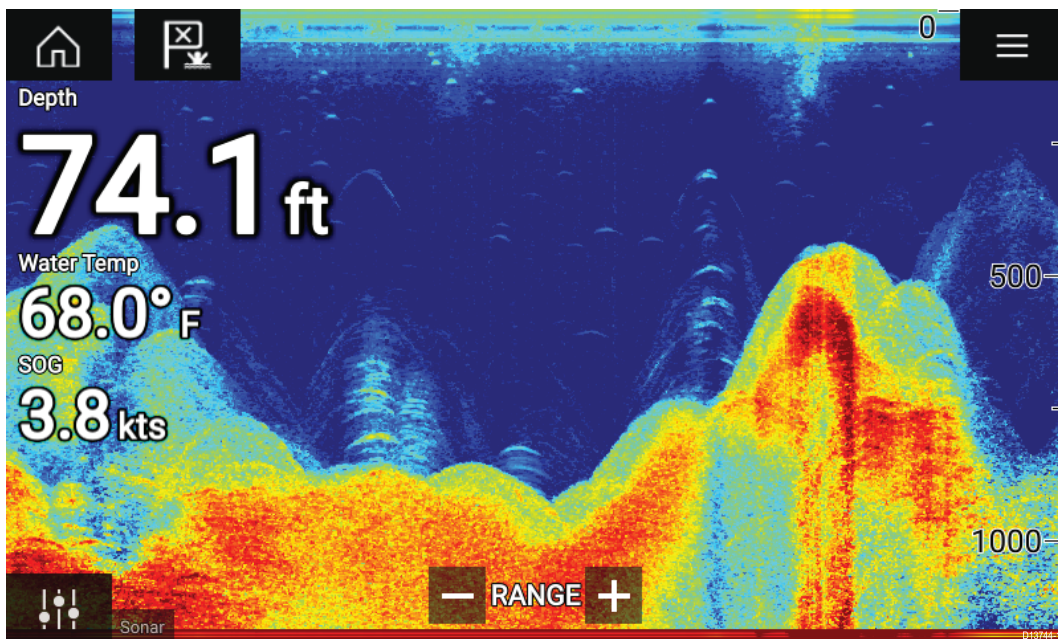

Nessuna fonte sonar disponibile

Se viene visualizzato il messaggio '**Nessuna fonte sonar disponibile**':

- Il modulo ecoscandaglio è ancora in fase di accensione.
- L'MFD non può stabilire una connessione con il modulo ecoscandaglio esterno
- Il modulo ecoscandaglio interno non ha collegato un trasduttore.

No sonar source available

D13745-1

Controllare il collegamento dell'alimentazione e della rete del modulo ecoscandaglio esterno, controllare il collegamento del trasduttore e della rete verificando che i collegamenti e il cablaggio siano corretti e integri, quindi riavviare il sistema. Se il modulo ecoscandaglio continua a non essere rilevato fare riferimento alla documentazione di installazione dello strumento per ulteriori dettagli relativi alla soluzione di problemi.

Nessun trasduttore collegato

Se viene visualizzato il messaggio '**Nessun trasduttore collegato**' il modulo ecoscandaglio non riesce a connettersi al trasduttore.

No transducer connected

Connect a transducer and restart the unit.

D13747-1

Controllare che i collegamenti siano integri e corretti e quindi riavviare il sistema. Se il trasduttore continua a non essere rilevato fare riferimento alla documentazione di installazione dello strumento per ulteriori dettagli relativi alla soluzione di problemi.

Canali fishfinder

I canali disponibili dipendono dall'ecoscandaglio collegato e il relativo trasduttore.



RealVision™ 3D



SideVision™



DownVision™



High CHIRP/Frequenza
alta



Medium CHIRP/Fre-
quenza media



Low CHIRP/Frequenza
bassa

Selezionare il canale fishfinder

La prima volta che si apre una pagina app Sonar dovrete selezionare un canale; in seguito potrà essere modificato selezionando un'icona canale dal menu app Sonar.

1. Selezionare un'icona dal Menu.
2. In alternativa selezionare **Tutti i canali** dal Menu e quindi scegliere il modulo ecoscandaglio e il canale desiderati.

Posizionare un Waypoint nella app Sonar

Quando si osserva un punto di interesse nella app Sonar si può posizionare un waypoint per trovare quel punto in futuro.

1. Selezionare e tenere premuto su una posizione sullo schermo.
Viene visualizzato il menu contestuale e lo scorrimento viene messo in pausa temporaneamente.
2. Selezionare **Aggiungi Waypoint** dal menu contestuale.

L'immagine sonar rimane in pausa per circa 10 secondi dopo il posizionamento del Waypoint.

Nota: Per posizionare un waypoint in un canale RealVision™ 3D usare l'icona Waypoint/MOB visualizzata o il menu app: **Menu > Aggiungi waypoint** per posizionare un waypoint alla posizione corrente dell'imbarcazione.

Capitolo 9: App Radar

Indice capitolo

- [9.1 Panoramica app Radar a pagina 84](#)

9.1 Panoramica app Radar

La app Radar visualizza le eco ricevute da un'antenna radar collegata. La app Radar è un aiuto per evitare le collisioni tracciando la distanza e la velocità dei bersagli in relazione all'imbarcazione.



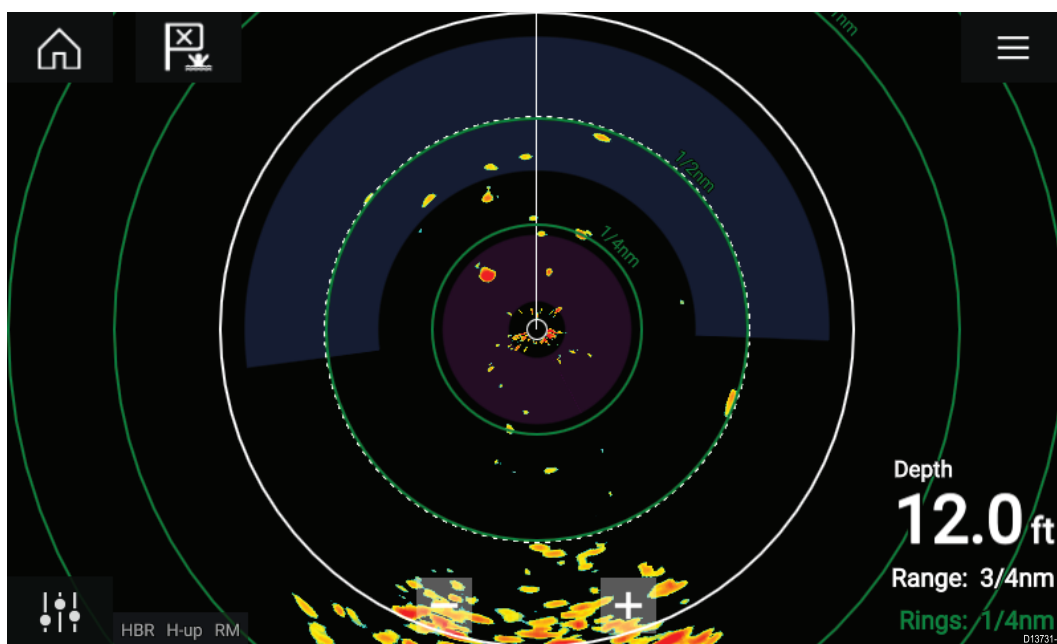

Si possono collegare fino a 2 antenne radar contemporaneamente. Tuttavia in un sistema ci può essere 1 sola antenna radar Quantum™.

Per ogni istanza dell'app Radar si può selezionare l'antenna radar da utilizzare; la selezione viene mantenuta anche alla riaccensione dello strumento.

L'app Radar può essere visualizzata a pieno schermo o a schermo diviso. Le pagine app possono contenere fino a 4 istanze della app Radar.

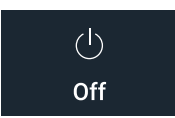
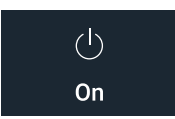
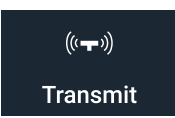

Comandi applicazione Radar

Icona	Descrizione	Soluzione
	Icona Home	Porta alla schermata Home
	Icona Menu	Aprire il menu App
	Waypoint/MOB	Posizionare il waypoint/attivare l'allarme Uomo a Mare (MOB)
	Regolazione immagine	Visualizzare i comandi per la regolazione immagine/sensibilità
	Spegni	Spegnere l'antenna radar corrente
	Accensione	Accende l'antenna radar selezionata
	Trasmette	Inizia la trasmissione Radar

Icona	Descrizione	Soluzione
	Range In	Diminuisce la distanza visualizzata sullo schermo (scala minima: 1/16nm).
	Range Out	Aumenta la distanza visualizzata sullo schermo (la scala massima dipende dall'antenna radar).

Aprire l'app Radar

L'app Radar si apre selezionando un'icona pagina dalla schermata Home che include un'app Radar.

Prerequisiti:

1. Controllare che l'antenna Radar sia compatibile, controllare i dettagli aggiornati disponibili sul sito Raymarine, per informazioni dettagliate e assistenza consultare un dealer Raymarine.
2. Controllare di avere installato l'antenna radar seguendo la documentazione fornita con lo strumento.

L'app Sonar si aprirà in uno dei 3 stati:

Off/Non collegato

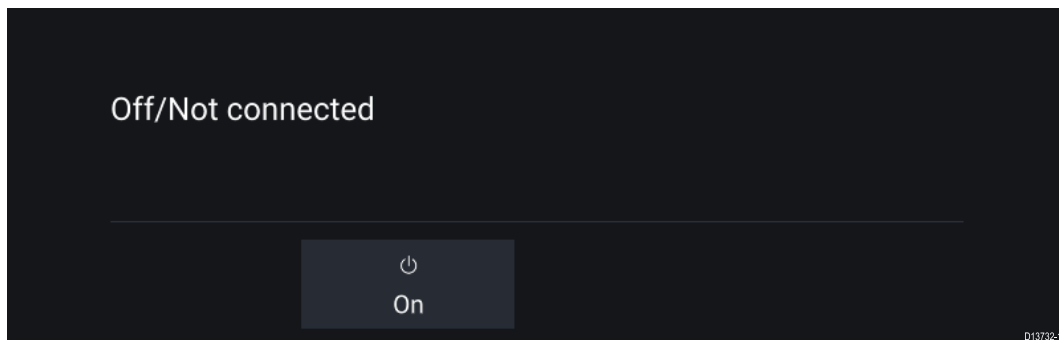

Se viene visualizzato il messaggio '**Off/Non collegato**':

- L'antenna Radar potrebbe essere spenta oppure
- L'MFD non può stabilire una connessione con l'antenna radar

Selezionare **On** per accendere il Radar. Se viene visualizzato il messaggio '**Radar non trovato**' non è possibile stabilire una connessione; controllare che i collegamenti dell'alimentazione e di rete tra il Radar e l'MFD siano corretti e integri e riavviare il sistema. Se il radar continua a non essere rilevato fare riferimento alla documentazione di installazione dello strumento per ulteriori dettagli relativi alla soluzione di problemi.

Off

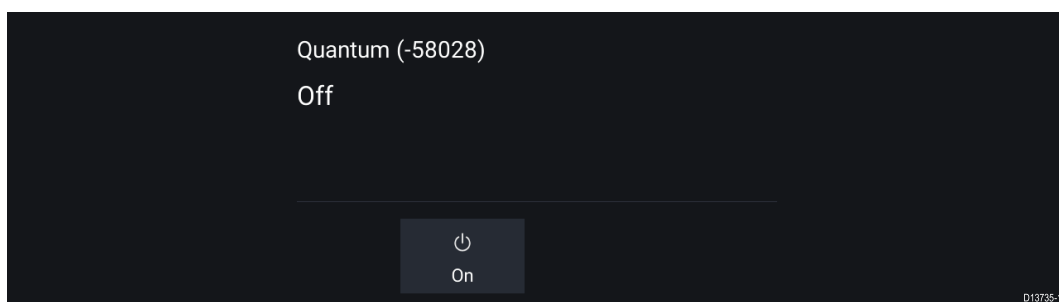

Se viene visualizzato il messaggio '**Off**' l'antenna radar Wi-Fi è accoppiata ma spenta; selezionare **On** per accendere l'antenna radar

Standby (Non sta trasmettendo)

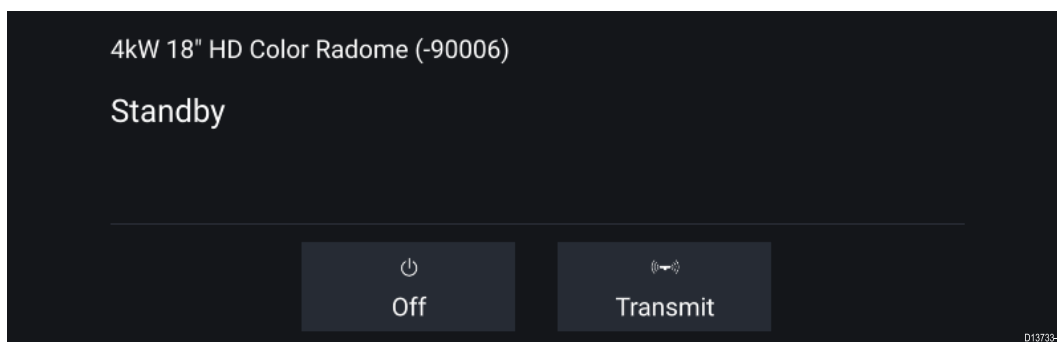

Se viene visualizzato il messaggio **'Standby'** selezionare **Trasmetti** per iniziare la trasmissione.

Trasmissione

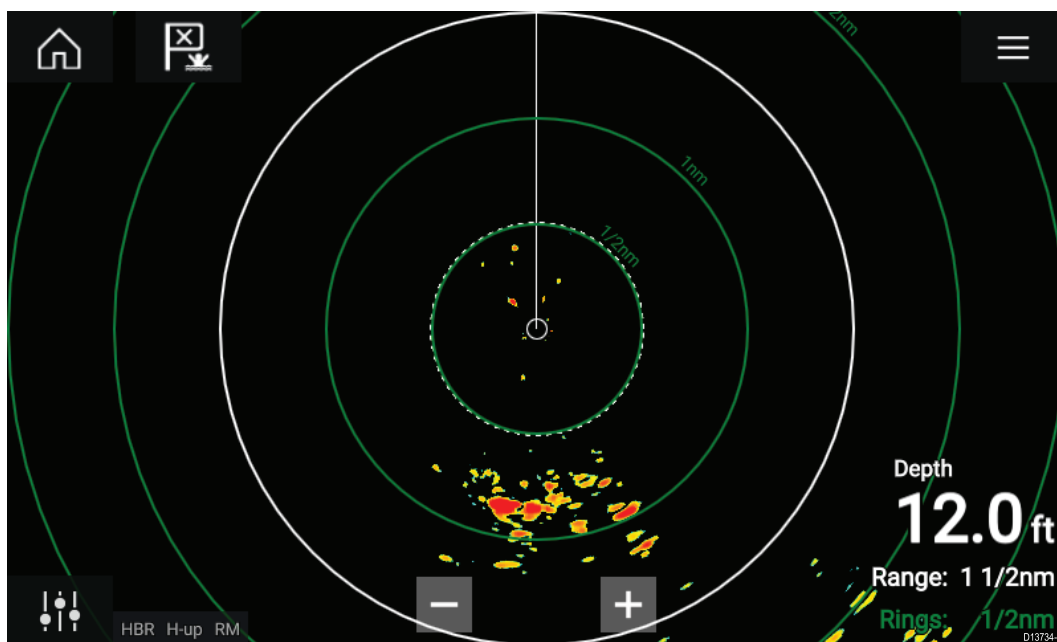

Se l'antenna radar è collegata, accesa e in trasmissione, l'immagine radar viene visualizzata e sul display appaiono gli echi/i bersagli.

Modi Radar

La app Radar app dispone di modi preconfigurati che possono essere usati al fine di ottenere l'immagine migliore in base alle situazioni. Sono mostrati solo i modi Radar supportati dall'antenna.

Per cambiare il modo Radar selezionare il modo desiderato dal menu App Radar.

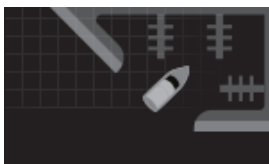

HARBOR

Il modo Harbor tiene conto delle masse terrestri che si incontrano in genere nei porti, per rendere visibili anche i bersagli più piccoli. Questo modo è utile quando si naviga in un porto.

Antenne Radar: Tutte.



BUOY

Il modo Buoy aumenta l'individuazione dei bersagli più piccoli come boe di ormeggio ed è utile per scale fino a 3/4nm.

Antenne Radar: Antenna aperta SuperHD™, Antenna aperta HD Radome e HD.



COASTAL

Il modo Coastal tiene in considerazione i bassi livelli di disturbo del mare che si incontrano fuori dalle aree portuali. Questo modo è utile in acque aperte ma in zone costiere.

Antenne Radar: Tutte.



OFFSHORE

Il modo Offshore tiene in considerazione gli alti livelli di disturbo del mare in modo che i bersagli restino comunque visibili ed è utile in acque aperte lontano dalle zone costiere.

Antenne Radar: Tutte.



BIRD

Il modo Bird ottimizza automaticamente il ricevitore per individuare gli uccelli di mare in modo da trovare banchi di pesci.

Antenne Radar: Antenna aperta SuperHD™, Antenna aperta HD Radome e HD.



WEATHER

Il modo Weather ottimizza il display per identificare le precipitazioni così da determinare i fronti meteo.

Antenne Radar: Quantum™.

Selezionare un'antenna radar

Sui sistemi con due antenne radar, si può selezionare quale antenna radar è visualizzata in ogni istanza dell'app Radar.



1. Selezionare l'icona **Impostazioni** dal menu app Radar.

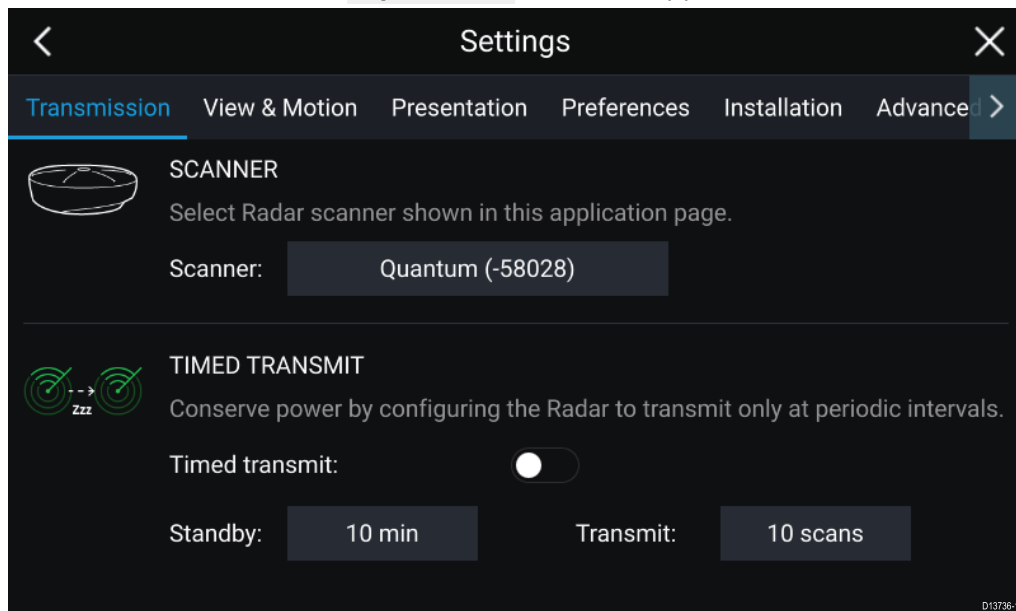

2. Selezionare il riquadro **antenna:** sul tab **Trasmissione**. Viene visualizzato un elenco di antenne radar.
3. Selezionare l'antenna Radar che si desidera associare con l'istanza corrente dell'app Radar.
4. Chiudere la pagina **Impostazioni**.

L'istanza corrente dell'app Radar cambierà così da visualizzare l'antenna radar selezionata. La selezione dell'antenna Radar rimane memorizzata al riavvio dello strumento.

In alternativa, con il radar spento o in standby, si può selezionare l'antenna Radar selezionando **Cambia antenna**.



Quantum (-60545)

Standby

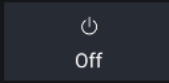

D13737-1

Capitolo 10: app Dashboard

Indice capitolo

- [10.1 Panoramica app Dashboard a pagina 90](#)

10.1 Panoramica app Dashboard

La app Dashboard consente di visualizzare i dati del sistema. I dati del sistema possono essere generati dall'MFD o da dispositivi collegati all'MFD via SeaTalkng®/NMEA 2000 e SeaTalkhs™. La app Dashboard può anche essere configurata per fornire il controllo dei dispositivi compatibili Digital Switching.

Nota: Perché i dati siano disponibili nella app Dashboard devono essere trasmessi all'MFD da hardware compatibile usando protocolli e messaggi supportati.



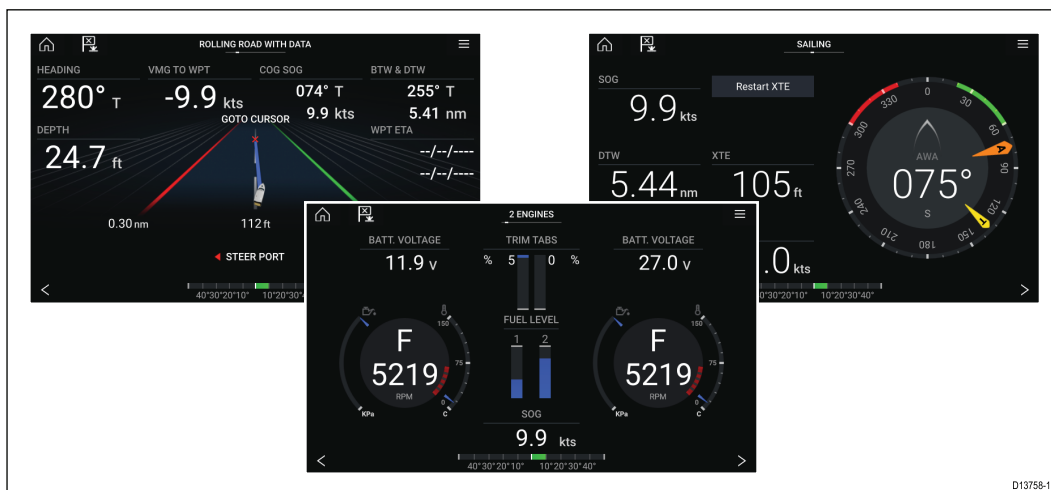

La app Dashboard può essere visualizzata a pieno schermo o a meta schermo portrait.

Per ogni istanza dell'app Dashboard si possono selezionare le pagine dati da utilizzare; la selezione viene mantenuta anche alla riaccensione dello strumento.



La app Dashboard è preconfigurata con un numero di pagine dati personalizzabili.

Comandi app Dashboard

Icona	Descrizione	Funzione
	Icona Home	Porta alla schermata Home
	Icona Menu	Apri il menu App
	Waypoint/MOB	Posiziona il waypoint/attiva l'allarme Uomo a Mare (MOB).
	Freccia sinistra	Visualizza la pagina dati precedente.
	Freccia destra	Visualizza la pagina dati successiva.

Scorrere le pagine dati

1. Usare i tasti **Freccia sinistra** e **Freccia destra** posizionati in fondo allo schermo, per scorrere le pagine dati disponibili.
2. In alternativa si può selezionare una pagina dati specifica dal menu app Dashboard.

Selezionare le pagine Dati da visualizzare

Per ogni istanza della app Dashboard si può selezionare quale pagine Dati si possono visualizzare.

1. Selezionare il tab **Pagine: Menu > Impostazioni > Pagine**.
2. Selezionare la pagina desiderata dall'elenco.
3. Selezionare **Nascondi pagina** dalle opzioni popover.

La pagina selezionata non sarà più disponibile nell'istanza corrente dell'app Dashboard.

*Selezionando **Mostra pagina** una pagina nascosta ritornerà nuovamente a essere visualizzata nell'istanza dell'app.*

Personalizzare le pagine dati esistenti

I dati visualizzati in ogni pagina si possono modificare.

1. Selezionare e tenere premuto il dato desiderato.
2. Selezionare **Modifica** dal menu popover del Dato.
3. Selezionare il nuovo dato che si desidera visualizzare.

In alternativa selezionare **Personalizza pagina** dal menu app: **Menu > Personalizza pagina**.

Capitolo 11: App Camera

Indice capitolo

- [11.1 Panoramica app Telecamera a pagina 94](#)

11.1 Panoramica app Telecamera



I feed video IP (Internet protocol) si possono vedere, registrare e riprodurre usando la app Camera. Esempi di feed video IP comprendono: telecamera IP CCTV e termocamere IP. Si possono vedere feed analogici quando si usa un convertitore video analogico/IP.

Si possono visualizzare contemporaneamente fino a 4 feed video IP quando si usa una pagina app a schermo diviso.

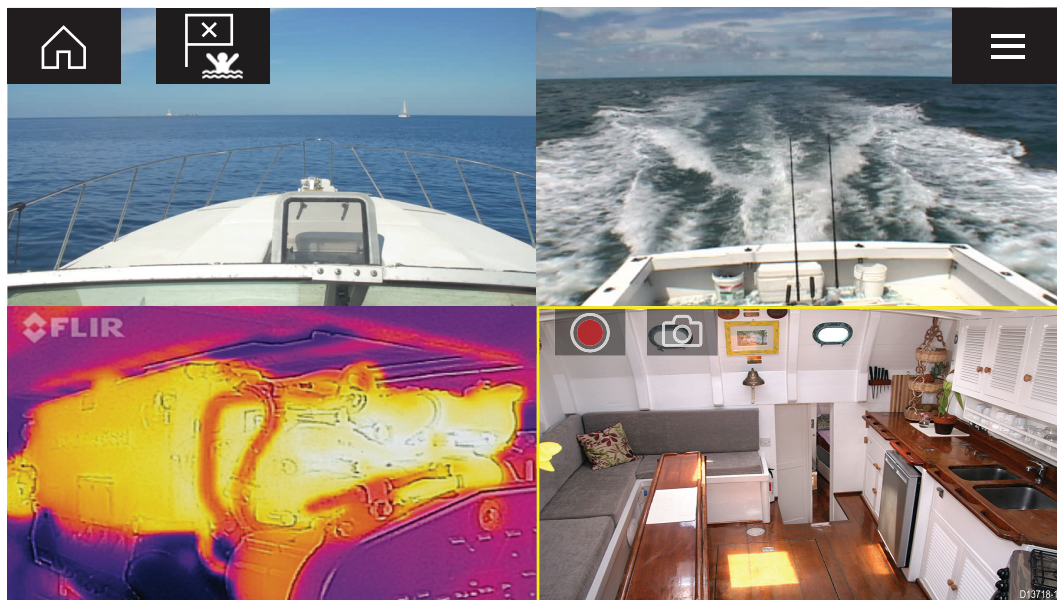
Per ogni istanza dell'app Camera si può selezionare il video IP da utilizzare; la selezione viene mantenuta anche alla riaccensione dello strumento.



Comandi app Camera

Icona	Descrizione	Funzione
	Icona Home	Porta alla schermata Home
	Icona Menu	Apri il menu app
	Waypoint/MOB	Posiziona il waypoint/attiva l'allarme Uomo a Mare (MOB)
	Registra	Inizia la registrazione (Sostituita dall'icona Interrompi durante la registrazione).
	Interrompi	Interrompi registrazione (Sostituita dall'icona Registra quando non è in registrazione).
	Fai foto	Scatta una foto di ciò che è al momento visualizzato nel feed attivo.

Aprire la app Camera

L'app Camera si apre selezionando un'icona pagina dalla schermata Home che include un'app Camera.

Prerequisiti:

1. Controllate che la telecamera sia compatibile controllando gli ultimi dettagli disponibili sul sito Raymarine in base alle specifiche della vostra telecamera IP. Per chiarimenti contattare un rivenditore autorizzato Raymarine.
2. Controllare di avere installato la telecamera seguendo la documentazione fornita con lo strumento.

L'app Camera si aprirà in uno dei 3 stati:

Nota: Se la app Camera viene aperta subito dopo avere acceso il sistema, dovrete aspettare che la telecamera si avvii prima di visualizzare il feed video.

Feed telecamera visualizzato

Se la telecamera è accesa e operativa il feed video verrà visualizzato.



Telecamera non ancora disponibile

Il messaggio la telecamera '**xxx non è ancora disponibile.....**' viene visualizzato se:

- una pagina app Camera è aperta prima che la telecamera abbia terminato con la procedura di avvio.
- la telecamera ha problemi di connessione.

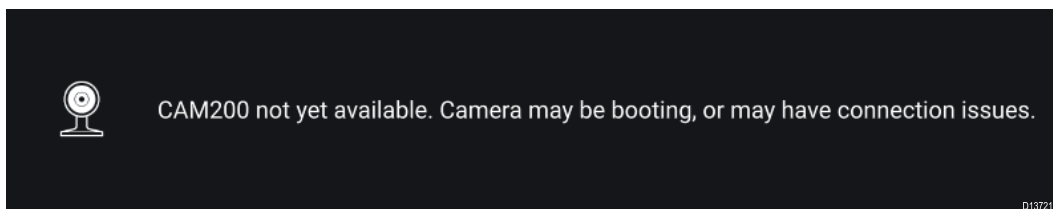

Se il messaggio telecamera '**xxx non è ancora disponibile.....**' viene visualizzato per oltre 2 minuti, significa che l'MFD non riesce a collegarsi alla telecamera. Controllare che i collegamenti di rete e dell'alimentazione tra la telecamera e l'MFD siano corretti e integri quindi riavviare il sistema. Se la telecamera continua a non essere rilevata fare riferimento alla documentazione di installazione dello strumento per ulteriori dettagli relativi alla soluzione di problemi.

Nessuna telecamera individuata

Il messaggio '**Nessuna camera individuata**' viene visualizzato se:

- Una pagina app Camera viene aperta per la prima volta e nessuna telecamera compatibile è collegata.
- Una pagina app Camera viene aperta prima che la telecamera abbia terminato con la procedura di avvio.

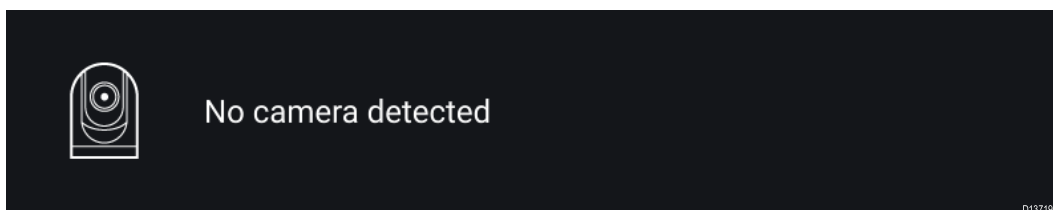

Se il messaggio '**Nessuna camera individuata**' viene visualizzato per oltre 2 minuti, significa che l'MFD non riesce a collegarsi alla telecamera. Controllare che i collegamenti di rete e dell'alimentazione tra la telecamera e l'MFD siano corretti e intergi quindi riavviare il sistema. Se la telecamera continua a non essere rilevata fare riferimento alla documentazione di installazione dello strumento per ulteriori dettagli relativi alla soluzione di problemi.

Selezionare il feed video IP

Si può modificare il feed video IP che viene visualizzato nella app Camera dal menu.

Dall'app menu Camera selezionare l'icona telecamera per la telecamera che si vuole visualizzare.

In alternativa, si può selezionare **Modo Ciclico** per scorrere automaticamente i feed disponibili.

Capitolo 12: App Audio

Indice capitolo

- [12.1 Panoramica applicazione Audio a pagina 98](#)

12.1 Panoramica applicazione Audio

L'app Audio può essere usata per controllare Sistemi di intrattenimento compatibili NMEA 2000 collegati alla stessa rete SeaTalkng®.

La app Audio può essere visualizzata a pieno schermo o a meta schermo portrait.

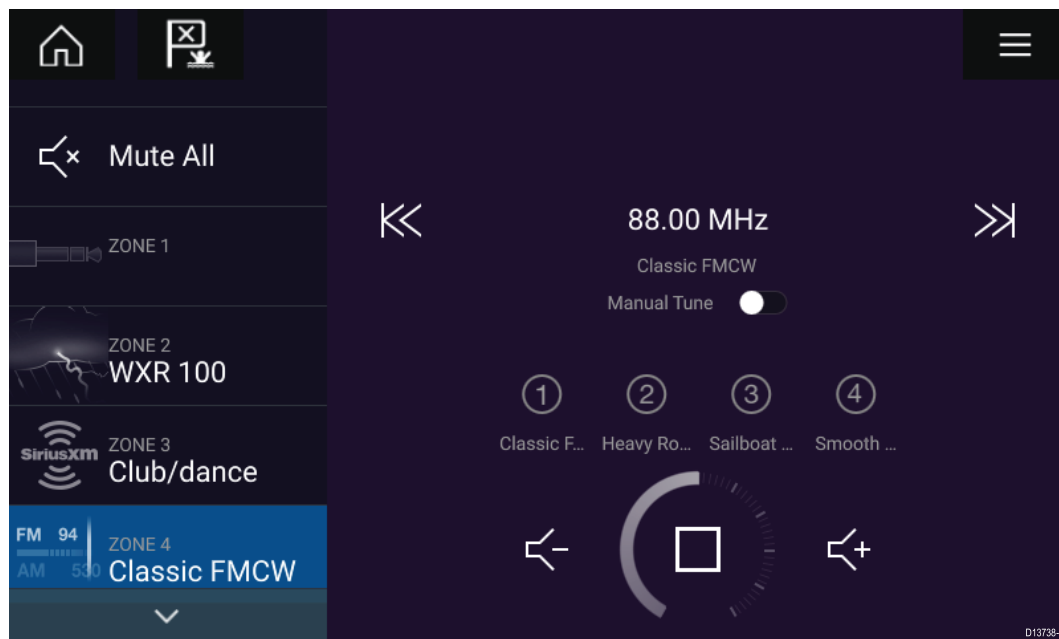

Se sulla rete è presente più di un sistema di intrattenimento compatibile, il primo sistema a ottenere una connessione di rete sarà controllato dall'app Audio. Solo il sistema di intrattenimento che volete controllare deve essere collegato alla rete.









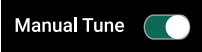

Sistemi di intrattenimento compatibili

La tabella seguente mostra sistemi di intrattenimento compatibili NMEA 2000 che sono stati approvati per l'uso con la app Audio.

Dispositivo	Produttore
RMX-5/RMX-8	Rockford Fosgate

Comandi app Audio

Icona	Descrizione	Funzione
	Icona Home	Porta alla schermata Home
	Icona Menu	Apri il menu App
	Waypoint/MOB	Posiziona il waypoint/attiva l'allarme Uomo a Mare (MOB).
	Spegni	Spegnimento del sistema di intrattenimento
	Muto	Tacita tutte le zone audio.
	Volume giù	Diminuisce il volume per la zona corrente.
	Volume Su.	Aumenta il volume per la zona corrente.
	Avanti	<ul style="list-style-type: none"> • Salta la traccia successiva (USB e Bluetooth) • Cerca/Cerca avanti (Radio)

Icona	Descrizione	Funzione
	Indietro	<ul style="list-style-type: none"> • Ritorna all'inizio della traccia corrente (USB Bluetooth) • Cerca/Cerca indietro (Radio)
	Sintonia manuale	<ul style="list-style-type: none"> • On (scambia le icone Avanti e Indietro con le icone Sintonia manuale) • Off
	Sintonizza avanti	Cerca manualmente in avanti stazioni/canali radio
	Sintonizza indietro	Cerca manualmente indietro stazioni/canali radio
	Ripeti	<ul style="list-style-type: none"> • Off • Ripeti traccia • Ripeti tutto
	Casuale	<ul style="list-style-type: none"> • On • Off
	Play	Selezionare per iniziare la riproduzione.
	Pausa	Selezionare per mettere in pausa la riproduzione.
	Interrompi	Selezionare per interrompere (Muto) i dispositivi Radio.
	Like	Mette Mi piace a una traccia (solo Pandora).
	Dislike	Mette Non mi piace a una traccia (solo Pandora).
	Preset Radio	Salva le stazioni/canali radio preferiti su 4 tasti preconfigurati. Tenere premuto per salvare, premere una volta per passare alla stazione/canale salvato.

Aprile l'app Audio

L'app Audio si apre selezionando un'icona pagina dalla schermata Home che include un'app Audio.

Prerequisiti:

1. Controllate che il sistema di intrattenimento sia compatibile controllando gli ultimi dettagli disponibili sul sito Raymarine. Per chiarimenti contattare un rivenditore autorizzato Raymarine.
2. Controllare di avere installato il sistema di intrattenimento seguendo la documentazione fornita con il sistema.

L'app Audio si aprirà in uno dei 3 stati:

Nota: Se la app Audio viene aperta subito dopo avere acceso l'MFD, il messaggio **'Nessun dispositivo audio trovato'** indica che la rete si sta ancora avviando.

Audio app visualizzata

Se il sistema di intrattenimento è acceso e operativo viene visualizzata l'app Audio e può essere usata per controllare il sistema.

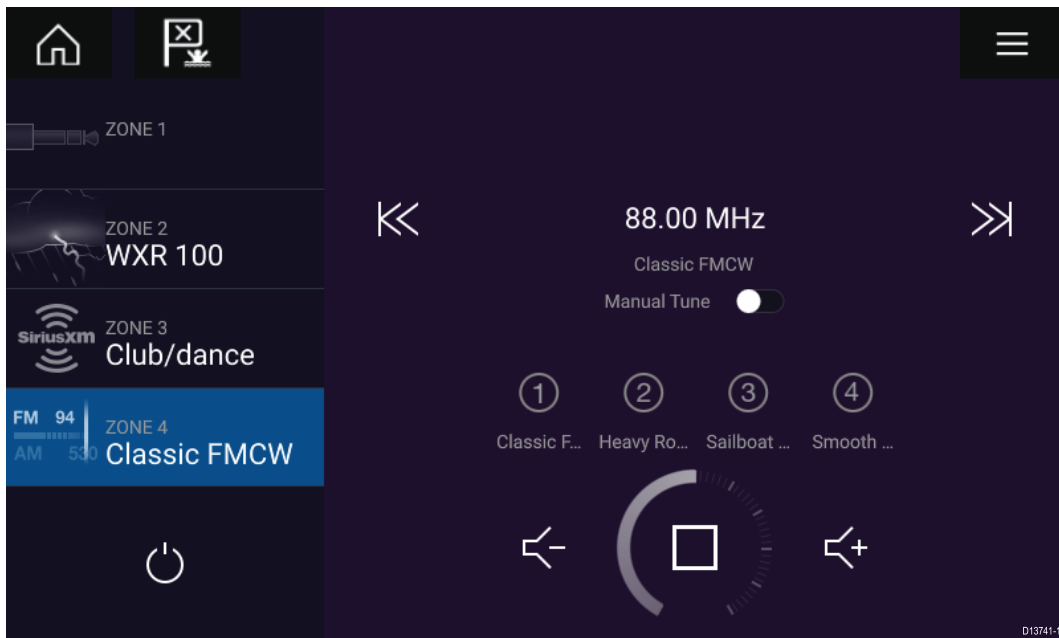

Sistema di intrattenimento spento

Se il sistema di intrattenimento è spento viene visualizzata l'icona Power. Selezionando l'**icona Power** il sistema di intrattenimento si accende.

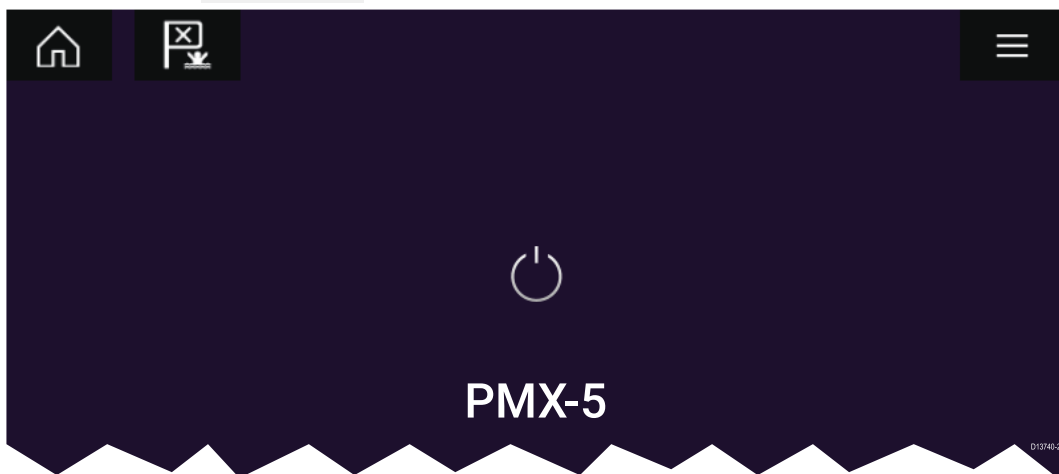

Nessun dispositivo audio trovato

Se viene visualizzato il messaggio '**Nessun dispositivo audio trovato**' per oltre 10 secondi l'MFD non riesce collegarsi al sistema di intrattenimento. Controllare che i collegamenti di rete e dell'alimentazione tra il sistema di intrattenimento e l'MFD siano corretti e integri quindi riavviare il sistema. Se il sistema di intrattenimento continua a non essere rilevato fare riferimento alla documentazione di installazione dello strumento per ulteriori dettagli relativi alla soluzione di problemi.

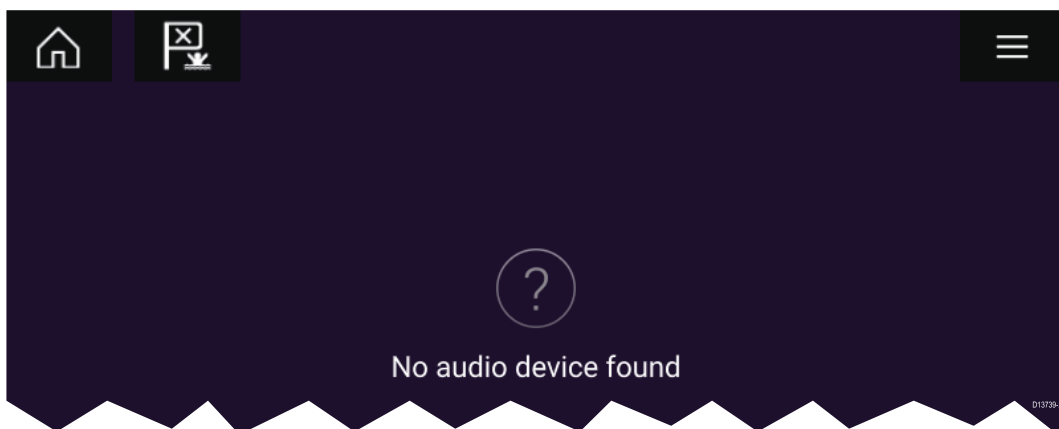

Selezionare una fonte audio

1. Selezionare la fonte audio desiderata per ascoltare dal app **Menu**.

Prima di poter selezionare una fonte audio dall'MFD, la fonte deve già essere disponibile sull'unità di controllo principale del sistema di intrattenimento.

Indice analitico

A

Accensione.....	50
Accensione (interruttore).....	50
Aggiornamenti software	56
Alimentazione.....	38
Allarmi.....	65
Allungare il cavo di alimentazione.....	41
Area di Stato.....	67

B

Barra laterale	68
----------------------	----

C

Calibrazione temperatura.....	53
Collegamenti	36
Collegamenti trasduttore.....	36
Collegamento	
Alimentazione	38
Batteria	39
Ethernet	46
Memoria esterna.....	47
NMEA 2000	43
Opzionale	47
Pannello di distribuzione	40
RayNet	46
Rete	46
SeaTalkhs	46
SeaTalkng	43
Trasduttore	44
Collegamento dei cavi.....	37
Comandi	
app Sonar	78
Compatibilità Elettromagnetica (EMC),.....	23
Condividere un interruttore	40
Connettori.....	36
Contamiglia parziale.....	62
Contenuto della confezione	
Axiom 12	18
Axiom 12 (DISP).....	19
Axiom 7.....	16
Axiom 7 (DISP)	17
Axiom 9.....	18
Axiom 9 (DISP)	19

D

Data master	
multipli	50
selezione	50
Dimensioni	
Axiom 12 montaggio a incasso	28
Axiom 12 montaggio a superficie.....	28
Axiom 12 montaggio su staffa.....	28
Axiom 7 montaggio a incasso.....	27
Axiom 7 montaggio a superficie	27
Axiom 7 Montaggio su staffa	26
Axiom 9 montaggio a incasso.....	28
Axiom 9 montaggio a superficie	28
Axiom 9 montaggio su staffa	28

Dispositivi esterni	67
dispositivi periferici.....	67
Distanza di sicurezza dalla bussola	24

E

Elenco rotte	62
Elenco tracce.....	62
Elenco Waypoint.....	62

F

File Media	62
Filtro COG/SOG	66
Fonti dati	
selezione	52

G

Gestione allarmi (Alarm Manager)	65
GNSS.....	66
GNSS (GPS) interno	66
Goto	
waypoint	76
GPS.....	66

I

Identificazione guidata dei motori	52
Importa/esporta	62
Impostazioni	63
Impostazioni GNSS (GPS).....	66
Impostazioni sensore di temperatura.....	53
Installazione	
A incasso	34
A superficie.....	34
Montaggio a incasso — solo Axiom 7	32
Montaggio a superficie — solo Axiom 7.....	32
Montaggio su staffa	31
Opzioni di montaggio	30
Posteriore	34
Installazione,	
Migliore pratica	41
Interferenza	24
<i>See also</i> Distanza di sicurezza dalla bussola	
Interferenze di Radio Frequenza (RF).....	23

L

Limitazioni di uso.....	58
Luminosità	55

M

Menu Shortcut.....	55
Messa a terra dedicata.....	42
MFD Axiom™	14
Miei dati	62

O

Offset profondità	53
-------------------------	----

Opzioni di montaggio	30
----------------------------	----

P

Pagine App	
Creare	60
Personalizzare	60
Posizione	66

R

Requisiti della posizione.....	22
Wi-Fi.....	25
Requisiti posizione di montaggio	
GPS.....	24
Requisiti posizione touchscreen	
Touchscreen	25
Requisiti superficie di montaggio	22
Reset Contamiglia	62
Rotta	
segui	76

S

SBAS	66
Scheda MicroSD, inserimento	54
Schermata Home.....	59
Screenshot	55
Segui	76
Sonar	
Canali.....	81
Modo Zoom	79
Scala	79
Scala auto	79
Spegnimento (interruttore)	50
Startup wizard	51

T

Togliere l'adattatore per il montaggio su	
staffa	32
Touchlock	55
Trasduttore	
configurazione	53
selezione	53

U

Uomo a mare (MOB).....	64
------------------------	----

V

Valore fusibile.....	38
Valore interruttore termico	38
Ventilazione.....	22
Versioni del prodotto.....	14



CE 0168

Raymarine

Marine House, Cartwright Drive, Fareham, Hampshire.
PO15 5RJ. United Kingdom.

Tel: +44 (0)1329 246 700

www.raymarine.com

Raymarine®

a brand by  **FLIR®**