

FUSION® MS-RA55

SYSTÈME DE DIVERTISSEMENT MARIN
MANUEL D'UTILISATION



FRANÇAIS

FUSION®
FUSIONENTERTAINMENT.COM

© 2016 Garmin Ltd. ou ses filiales

Tous droits réservés. Conformément aux lois relatives au copyright en vigueur, toute reproduction du présent manuel, qu'elle soit partielle ou intégrale, sans l'autorisation préalable écrite de Garmin, est interdite. Garmin se réserve le droit de modifier ou d'améliorer ses produits et d'apporter des modifications au contenu du présent manuel sans obligation d'en avertir quelque personne physique ou morale que ce soit. Consultez le site Web de Garmin à l'adresse www.fusionentertainment.com pour obtenir les dernières mises à jour, ainsi que des informations complémentaires concernant l'utilisation de ce produit.

Garmin®, le logo Garmin, FUSION® et le logo Fusion sont des marques commerciales de Garmin Ltd. ou de ses filiales, déposées aux Etats-Unis et dans d'autres pays. Ces marques commerciales ne peuvent être utilisées sans l'autorisation expresse de Garmin.

La marque et les logos Bluetooth® sont la propriété de Bluetooth SIG, Inc., et leur utilisation par Garmin est soumise à une licence. Les autres marques et noms commerciaux sont la propriété de leurs détenteurs respectifs.

Table des matières

Mise en route	1
Touches du système stéréo	1
Ecran de la chaîne stéréo	1
Connexion à un appareil auxiliaire	1
BluetoothLecture d'un appareil	1
Connexion d'un appareil Bluetooth compatible	2
Informations sur la portée Bluetooth	2
BluetoothParamètres de source	2
Radio	2
Définition de la région du syntoniseur	2
Changement de station radio	2
Préréglages	2
Paramètres généraux	2
Annexe	3
Enregistrement de votre FUSION® MS-RA55	3
Nettoyage de l'appareil	3
Dépannage	3
Caractéristiques techniques	3
Croquis sur les dimensions de la chaîne stéréo	3
Index	5

Mise en route

⚠ AVERTISSEMENT

Consultez le guide *Informations importantes sur le produit et la sécurité* inclus dans l'emballage du produit pour prendre connaissance des avertissements et autres informations sur le produit.

Touches du système stéréo



Molette ①	<ul style="list-style-type: none">• Tournez la molette pour régler le volume.• Appuyez sur la molette pour basculer entre les zones pour contrôler le volume.• Tournez la molette pour parcourir les menus ou configurer un réglage.• Appuyez sur la molette pour sélectionner l'option mise en surbrillance.
☰	Appuyez sur cette touche pour ouvrir un menu. Appuyez sur cette touche pour revenir à l'écran précédent ou au menu.
↻	Appuyez sur cette touche pour modifier la source (AM, FM, BT, ou AUX). Appuyez plusieurs fois pour parcourir les différentes sources disponibles.
⓪	Appuyez sur cette touche pour mettre la chaîne stéréo sous tension. Maintenez ce bouton enfoncé pour éteindre le système stéréo.
🔊	Appuyez sur cette touche pour désactiver ou réactiver le son.
⏮	Source BT : appuyez sur cette touche pour passer à la piste précédente. Source AM ou FM : <ul style="list-style-type: none">• Appuyez sur cette touche pour atteindre la station ou la station préréglée précédente (mode préréglage avec au moins deux préréglages enregistrés).• Maintenez cette touche enfoncée pour parcourir les stations plus rapidement (mode manuel uniquement).
⏸	Source BT : appuyez sur cette touche pour mettre pause ou reprendre la lecture. Source AM ou FM : <ul style="list-style-type: none">• Appuyez sur cette touche pour faire défiler les modes de réception radio (automatique ou manuel) et les stations préréglées (à condition qu'au moins deux stations préréglées aient été enregistrées).• Maintenez ce bouton enfoncé pour enregistrer cette station comme station préréglée.
⏭	<ul style="list-style-type: none">• Source BT : appuyez sur cette touche pour passer à la piste suivante.• Source AM ou FM :<ul style="list-style-type: none">◦ Appuyez sur cette touche pour atteindre la station ou la station préréglée suivantes (mode préréglage avec au moins deux préréglages enregistrés).◦ Maintenez cette touche enfoncée pour parcourir les stations plus rapidement (mode manuel uniquement).

Utilisation de la molette pour faire des sélections

Utilisez la molette pour mettre en surbrillance et sélectionner les éléments qui apparaissent à l'écran.

- Tournez la molette pour mettre en évidence un élément à l'écran.
- Appuyez sur la molette pour sélectionner l'option mise en surbrillance.

Réglage du volume

- 1 Utilisez la molette pour régler le volume.
- 2 Si besoin, appuyez sur la molette pour basculer entre une zone et une autre.

ASTUCE : pour commander toutes les zones au même moment, appuyez sur la molette jusqu'à ce que toutes les zones soient mises en surbrillance.

Saisie de texte

Vous pouvez saisir du texte pour modifier certains paramètres de votre appareil, tels que la modification du nom de l'appareil.

- 1 Utilisez la molette pour choisir une lettre et appuyez dessus pour la sélectionner.
- 2 Si nécessaire, sélectionnez ⏮ pour supprimer un caractère.
- 3 Ajoutez d'autres lettres pour saisir le texte complet.
- 4 Sélectionnez ▶ pour enregistrer le nouveau texte.

Réglage de la luminosité et du contraste du rétroéclairage

- 1 Sélectionnez ☰ > PARAMETRES > LCD.
- 2 Appuyez sur la molette pour sélectionner la luminosité ou le contraste.
- 3 Réglez la luminosité ou le contraste.
- 4 Sélectionnez ☰ pour quitter le menu.

Ecran de la chaîne stéréo

Les informations qui apparaissent à l'écran de la chaîne stéréo varient en fonction de la source sélectionnée. Dans cet exemple, la chaîne stéréo lit une piste enregistrée sur un appareil connecté à l'aide de la technologie sans fil Bluetooth®.



①	Source
②	Icône d'état lecture
③	Informations sur la piste (si disponibles)
④	Temps écoulé
⑤	Numéro de piste sur nombre total de pistes dans la liste de chansons (si disponible)
⑥	Durée de la piste (si disponible)

Connexion à un appareil auxiliaire

Vous pouvez connecter une large sélection d'appareils auxiliaires au système stéréo, comme des téléviseurs, des lecteurs DVD, des consoles de jeux et des lecteurs audio. Ces appareils sont en effet dotés de prises RCA, d'une sortie ligne ou d'une sortie jack pour casque.

- 1 Cherchez les prises auxiliaires dans le faisceau de câbles.
- 2 Si besoin, connectez un adaptateur RCA vers jack 3,5 mm sur l'appareil auxiliaire.
- 3 Connectez l'appareil auxiliaire aux prises RCA situées dans le faisceau de câbles.

Bluetooth Lecture d'un appareil

Si vous pouvez commander la lecture à l'aide du système stéréo, vous ne pouvez pas parcourir votre bibliothèque musicale. Vous devez en effet sélectionner une chanson ou une liste de chansons à partir du lecteur audio.

La disponibilité des informations sur les chansons, comme le nom du titre, le nom de l'artiste et la durée de la piste dépend de la compatibilité du lecteur audio et de l'application musicale. Les icônes d'état de lecture aléatoire et de répétition ne sont pas prises en charge via la technologie Bluetooth sans fil.

Connexion d'un appareil Bluetooth compatible

Vous pouvez lire des fichiers multimédia à partir d'un appareil Bluetooth compatible à l'aide d'une connexion Bluetooth sans fil.

- 1 Sélectionnez la source Bluetooth.
- 2 Sélectionnez  > **DECOUVRABLE** pour que votre appareil Bluetooth compatible puisse détecter le système stéréo.
- 3 Activez Bluetooth sur votre appareil Bluetooth compatible.
- 4 Approchez l'appareil Bluetooth compatible à moins de 10 m (33 pi) de la chaîne stéréo.
- 5 Sur votre appareil Bluetooth compatible, recherchez des appareils Bluetooth.
- 6 Sur votre appareil Bluetooth compatible, sélectionnez la chaîne stéréo RA55 dans la liste des appareils détectés.
- 7 Sur votre appareil Bluetooth compatible, suivez les instructions à l'écran pour coupler et connecter l'appareil à la chaîne stéréo détectée.

Lors du couplage, votre appareil Bluetooth compatible peut vous demander de confirmer un code sur la chaîne stéréo. La chaîne stéréo n'affiche pas de code, mais elle se connectera correctement dès lors que vous confirmerez le message sur l'appareil Bluetooth.

- 8 Si votre appareil Bluetooth compatible ne se connecte pas immédiatement à la chaîne stéréo, répétez les étapes 1 à 7.

Informations sur la portée Bluetooth

La chaîne stéréo et les appareils sans fil Bluetooth ont une portée de 10 m (33 pi). Pour des performances optimales, aucun obstacle ne doit gêner la communication entre l'appareil sans fil Bluetooth et la chaîne stéréo.

Bluetooth Paramètres de source

Lorsque la source BLUETOOTH est sélectionnée, sélectionnez .

DECOUVRABLE : permet au système stéréo d'être visible par les appareils Bluetooth. Ce paramètre se désactive automatiquement au bout de deux minutes pour empêcher toute interruption du flux audio une fois que vous avez couplé un appareil Bluetooth au système stéréo.

Radio

Pour écouter la radio AM ou FM, une antenne marine AM/FM adaptée doit être correctement installée sur le système stéréo et être à portée d'une station de diffusion. Pour savoir comment connecter une antenne AM/FM, reportez-vous aux instructions d'installation du système stéréo.



Définition de la région du syntoniseur

Vous devez choisir la région dans laquelle vous vous situez pour recevoir des stations AM et FM correctement.

- 1 Sélectionnez  > **PARAMETRES** > **REGION SYNTONISEUR**.
- 2 Sélectionnez la région dans laquelle vous vous situez.

Changement de station radio

- 1 Choisissez une source appropriée, comme la source **FM**.
- 2 Appuyez plusieurs fois sur  pour faire défiler les modes de réception radio :

- Sélectionnez **AUTO** pour balayer les stations et atteindre la station suivante disponible.
 - Sélectionnez **MANUEL** pour choisir une station manuellement.
 - Sélectionnez **PREREGLAGES** pour choisir une station pré réglée.
- 3 Sélectionnez  ou  pour atteindre la station suivante ou précédente.

Préréglages

Vous pouvez enregistrer vos stations AM et FM préférées en tant que stations pré réglées pour un accès facile.

Enregistrement d'une station en tant que station pré réglée

- 1 Sélectionnez une source applicable puis réglez le système stéréo sur une station.
- 2 Sélectionnez  > **PREREGLAGES**.
- 3 Sélectionnez **ENREGISTRER ACTUELLE**.

ASTUCE : vous pouvez rapidement enregistrer la station sélectionnée dans les stations pré réglées en maintenant la touche  enfoncée.

Sélection d'une station pré réglée dans une liste

Avant de pouvoir sélectionner une station pré réglée dans une liste, vous devez enregistrer au moins une station en tant que pré réglage.

- 1 Sélectionnez la source applicable.
- 2 Sélectionnez  > **PREREGLAGES**.
- 3 Sélectionnez une station pré réglée dans la liste.

Suppression des stations pré réglées

- 1 Sélectionnez une source applicable puis  > **PREREGLAGES** > **SUPPRIMER PREREGLAGE**.
- 2 Sélectionnez une option :
 - Sélectionnez la station pré réglée pour la supprimer.
 - Sélectionnez **SUPPRIMER TOUS LES PREREGLAGES** pour supprimer toutes les stations pré réglées.

Paramètres généraux

Sélectionnez  > **PARAMETRES**.

REMARQUE : lorsque la case est sélectionnée, l'option est activée. Lorsque la case d'option est désélectionnée, l'option est désactivée.

ZONE : permet de configurer la balance, la limite de volume et le nom des zones de haut-parleur.

ZONE > TON : permet de régler les basses et les aigus.

LCD : permet de régler la luminosité du rétroéclairage et les paramètres de contraste ([Réglage de la luminosité et du contraste du rétroéclairage, page 1](#)).

LANGUE : permet de définir la langue de l'appareil.

VEILLE : permet de désactiver le rétroéclairage LCD au bout d'une minute d'inactivité afin d'économiser de la batterie.

REGION SYNTONISEUR : permet de régler la région utilisée par les sources FM et AM.

DEFINIR LE NOM DE L'APPAREIL : permet de définir le nom pour cette chaîne stéréo ([Saisie de texte, page 1](#)).

A PROPOS : permet d'afficher la version du logiciel pour le système stéréo.

Annexe

Enregistrement de votre FUSION® MS-RA55

Aidez-nous à mieux vous servir en remplissant dès aujourd'hui notre formulaire d'enregistrement en ligne.

- Rendez-vous sur le site www.fusionentertainment.com.
- Conservez en lieu sûr l'original de la facture ou une photocopie.

Nettoyage de l'appareil

- 1 Prenez un chiffon propre et doux humecté d'eau claire.
- 2 Frottez doucement l'appareil.

Dépannage

Le système stéréo ne réagit pas aux boutons

- Pour réinitialiser le système stéréo, mettez le système hors tension pendant deux minutes.

Le flux audio en Bluetooth est saccadé par des micro-coupures

- Vérifiez que le lecteur audio n'est pas couvert ni gêné par un obstacle.

La technologie Bluetooth fonctionne de manière optimale lorsqu'aucun obstacle ne gêne la communication.

- Approchez le lecteur audio à moins de 10 m (33 pi) du système stéréo.
- Désactivez le paramètre **DECOUVRABLE** une fois que vous avez couplé un appareil Bluetooth au système stéréo.

Le système stéréo n'affiche aucune information de chanson provenant de ma source Bluetooth

La disponibilité des informations sur les chansons, comme le nom du titre, le nom de l'artiste et la durée de la piste dépend de la compatibilité du lecteur audio et de l'application musicale.

La pochette des albums et les icônes d'état de lecture aléatoire et de répétition ne sont pas prises en charge par la technologie Bluetooth sur ce système stéréo.

Diminution des bruits parasites

Si le système stéréo subit de fortes interférences électriques, ces dernières peuvent être transmises par les haut-parleurs. Vous devez alors prendre les mesures nécessaires pour éliminer ou réduire ces bruits.

- A l'aide de clips de fixation, ajoutez des noyaux de ferrite sur les câbles directement connectés au produit.
- A l'aide de clips de fixation, ajoutez des noyaux de ferrite sur l'appareil du bateau qui est à l'origine des interférences.
- Lorsqu'il n'est pas utilisé, déconnectez le câble d'entrée AUX du connecteur RCA.
- Pour plus d'informations, rendez-vous sur le site www.fusionentertainment.com et contactez l'assistance technique.

Caractéristiques techniques

Généralités	
Poids	556 g (19,6 oz)
Résistance à l'eau	IEC 60529 IPX5
Plage de températures de fonctionnement	De 0 à 50 °C (de 32 à 122 °F)
Plage de températures de stockage	De -20 à 70°C (de -4 à 158°F)
Tension d'entrée	De 10,8 à 16 V c.c.
Fusible	15 A
Courant (max.)	15 A
Courant (son désactivé)	Inférieur à 350 mA

Généralités	
Courant (en veille)	Inférieur à 5 mA
Distance de sécurité du compas	15 cm (5,9")

Amplificateur de classe AB à bord	
Puissance musicale en sortie par canal	45 W maximum x 4 canaux à 4 Ohms par canal
Puissance musicale en sortie totale	180 W max.

Récepteur radio	Europe et Australasie	Etats-Unis	Japon
Gamme de fréquences radio FM	De 87,5 à 108 MHz	De 87,5 à 107,9 MHz	De 76 à 95 MHz
Palier de fréquences FM	50 kHz	200 kHz	50 kHz
Gamme de fréquences radio AM	De 522 à 1620 kHz	De 530 à 1710 kHz	De 522 à 1620 kHz
Palier de fréquences AM	9 kHz	10 kHz	9 kHz

Croquis sur les dimensions de la chaîne stéréo

Dimensions (façade)

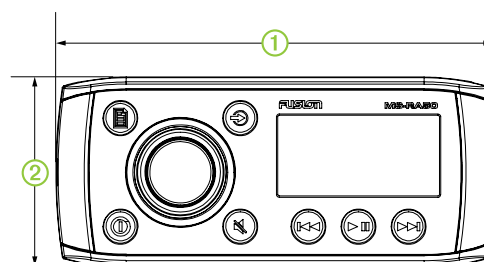

①	160 mm (6,3")
②	71,5 mm (2,8")

Dimensions (côtés)

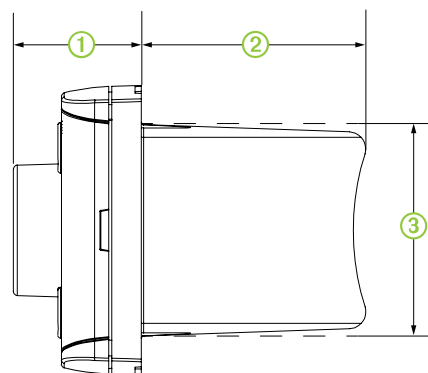

①	32 mm (1,25")
②	52 mm (2")
③	50 mm (2")

Dimensions (haut)

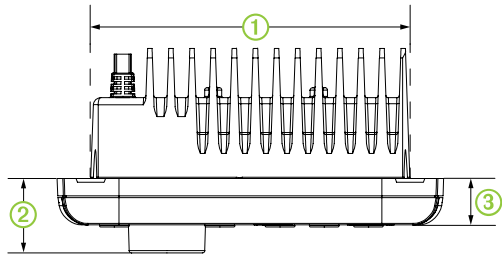

①	130 mm (5,1")
②	32 mm (1,25")
③	20 mm (0,8")

Index

A

AM **2**

appareil

enregistrement **3**

nettoyage **3**

touches **1**

appareils Bluetooth **2**

E

enregistrement de l'appareil **3**

enregistrement du produit **3**

entrée auxiliaire **1**

F

FM **2**

H

heure

configuration **2**

format **2**

L

langue **2**

P

périphériques Bluetooth **1, 2**

préréglages **2**

R

radio

AM **2**

FM **2**

rétroéclairage **1**

S

source **1**

stations préréglées **2**

T

tonalité **2**

touche Marche/Arrêt **1**

touche Menu **1**

touches **1, 2**

V

volume, réglage **1**

Z

zones de haut-parleurs **1**

ASSISTANCE FUSION

Nouvelle-Zélande 09 369 2900
Australie 1300 736 012
Europe +44 (0) 370 850 1244
États-Unis 623 580 9000
Pacifique +64 9 369 2900



FUSION[®]
FUSIONENTERTAINMENT.COM