

FUSION® MS-RA55

SISTEMA DI INTRATTENIMENTO PER LA NAUTICA
MANUALE UTENTE



ITALIANO

FUSION®
FUSIONENTERTAINMENT.COM

© 2016 Garmin Ltd. o sue affiliate

Tutti i diritti riservati. Ai sensi delle norme sul copyright, non è consentito copiare integralmente o parzialmente il presente manuale senza il consenso scritto di Garmin. Garmin si riserva il diritto di modificare o migliorare i prodotti e di apportare modifiche al contenuto del presente manuale senza obbligo di preavviso nei confronti di persone o organizzazioni. Visitare il sito Web www.fusionentertainment.com per gli attuali aggiornamenti e ulteriori informazioni sull'uso del prodotto.

Garmin®, il logo Garmin, FUSION® e il logo Fusion sono marchi di Garmin Ltd. o delle società affiliate, registrati negli Stati Uniti e in altri Paesi. L'uso di tali marchi non è consentito senza consenso esplicito da parte di Garmin.

Il marchio e i logo Bluetooth® appartengono a Bluetooth SIG, Inc. e il loro uso da parte di Garmin è concesso su licenza. Gli altri marchi e nomi commerciali sono di proprietà dei rispettivi titolari.

Sommario

Operazioni preliminari	1
Comandi dello stereo	1
Schermo dello stereo	1
Collegamento di un dispositivo ausiliario	1
Riproduzione di un dispositivo Bluetooth	1
Collegamento di un dispositivo Bluetooth compatibile	2
Informazioni sulla portata di Bluetooth	2
BluetoothImpostazioni della sorgente	2
Radio	2
Impostazione della regione di sintonizzazione	2
Cambio della stazione radio	2
Preselezioni	2
Impostazioni generali	2
Appendice	2
Registrazione del FUSION® MS-RA55	2
Pulizia del dispositivo	2
Risoluzione dei problemi	3
Caratteristiche tecniche	3
Disegni di ingombro dello stereo	3
Indice	4

Operazioni preliminari

⚠ AVVERTENZA

Per avvisi sul prodotto e altre informazioni importanti, vedere la guida *Informazioni importanti sulla sicurezza e sul prodotto* inclusa nella confezione.

Comandi dello stereo



Ghiera ①	<ul style="list-style-type: none">• Ruotare per regolare il volume.• Premere per passare tra le zone per regolare il volume.• Ruotare per scorrere i menu o regolare un'impostazione.• Premere per selezionare l'opzione evidenziata.
	Selezionare per aprire un menu. Selezionare per tornare alla schermata precedente o al menu.
	Selezionare per cambiare la sorgente (AM, FM, BT o AUX). Premere ripetutamente per scorrere le sorgenti disponibili.
	Selezionare per accendere lo stereo. Tenere premuto per spegnere lo stereo.
	Selezionare per disattivare e riattivare l'audio dello stereo.
	Sorgente BT: selezionare per passare alla traccia precedente. Sorgente AM o FM: <ul style="list-style-type: none">• Selezionare per sintonizzarsi sulla stazione o preselezione precedente (modalità preselezione con almeno due preselezioni salvate).• Tenere premuto per una sintonizzazione più rapida (solo modalità manuale).
	Sorgente BT: selezionare per mettere in pausa o riprendere la riproduzione. Sorgente AM o FM: <ul style="list-style-type: none">• Selezionare per scorrere tra le modalità di sintonizzazione (automatica o manuale) e le preselezioni (se sono state salvate almeno due preselezioni).• Tenere premuto per salvare la stazione corrente come preselezione.
	<ul style="list-style-type: none">• Sorgente BT: selezionare per passare alla traccia successiva.• Sorgente AM o FM:<ul style="list-style-type: none">◦ Selezionare per sintonizzarsi sulla stazione o preselezione successiva (modalità preselezione con almeno due preselezioni salvate).◦ Tenere premuto per una sintonizzazione più rapida (solo modalità manuale).

Uso della manopola per selezionare le voci

È possibile utilizzare la manopola per evidenziare e selezionare voci sullo schermo.

- Ruotare la manopola per evidenziare un elemento sullo schermo.
- Premere la manopola per selezionare l'opzione evidenziata.

Regolazione del volume

- 1 Utilizzare la manopola per regolare il volume.
- 2 Se necessario, premere la manopola per passare da una zona all'altra.

SUGGERIMENTO: per controllare tutte le zone contemporaneamente, premere la manopola finché tutte le zone non vengono evidenziate.

Immissione di testo

È possibile immettere del testo per modificare i valori di alcune impostazioni su questo dispositivo, ad esempio cambiare il nome del dispositivo.

- 1 Utilizzare la manopola per scegliere una lettera, quindi premere la manopola per selezionarla.
- 2 Se necessario, selezionare per eliminare un carattere.
- 3 Aggiungere altre lettere per completare l'inserimento del testo.
- 4 Selezionare per salvare il nuovo testo.

Regolazione della luminosità e del contrasto della retroilluminazione

- 1 Selezionare > **IMPOSTAZIONI** > **LCD**.
- 2 Premere la manopola per selezionare la luminosità o il contrasto.
- 3 Regolare la luminosità o il contrasto.
- 4 Selezionare per uscire dal menu.

Schermo dello stereo

Le informazioni visualizzate sullo schermo dello stereo variano a seconda della sorgente selezionata. Questo esempio mostra il stereo che riproduce una traccia su un dispositivo connesso mediante la tecnologia wireless Bluetooth®.



①	Sorgente
②	Icona di stato Riproduzione
③	Dettagli della traccia (se disponibili)
④	Tempo trascorso
⑤	Numero della traccia corrente rispetto al numero totale di tracce nella sequenza brani (se disponibile)
⑥	Durata della traccia (se disponibile)

Collegamento di un dispositivo ausiliario

È possibile collegare diversi dispositivi ausiliari allo stereo, ad esempio TV, lettori DVD, console di gioco e lettori multimediali. Tali dispositivi sono dotati di connettori RCA, di un'uscita di linea o di un'uscita dell'auricolare.

- 1 Individuare i connettori ausiliari sul fascio di conduttori.
- 2 Se necessario, collegare un cavo adattatore da RCA a 3,5 mm al dispositivo ausiliario.
- 3 Collegare il dispositivo ausiliario ai connettori RCA sul fascio di cavi.

Riproduzione di un dispositivo Bluetooth

È possibile controllare la riproduzione utilizzando lo stereo, ma non è possibile sfogliare la raccolta musicale. È necessario selezionare un brano o una playlist sul dispositivo multimediale.

La disponibilità di informazioni sui brani, come il titolo, il nome dell'artista e la durata delle tracce dipende dalla capacità del lettore multimediale e dell'applicazione musicale. Le icone di stato relative a casuale e ripetizione non sono supportate dalla tecnologia wireless Bluetooth.

Collegamento di un dispositivo Bluetooth compatibile

È possibile riprodurre supporti da un dispositivo Bluetooth compatibile utilizzando una connessione wireless Bluetooth.

- 1 Selezionare la sorgente Bluetooth.
- 2 Selezionare  > **VISIBILE** per rendere visibile lo stereo al dispositivo Bluetooth compatibile.
- 3 Attivare Bluetooth sul dispositivo Bluetooth compatibile.
- 4 Posizionare il dispositivo compatibile Bluetooth entro la portata di 10 m (33 piedi) dallo stereo.
- 5 Sul dispositivo Bluetooth compatibile, cercare i dispositivi Bluetooth.
- 6 Sul dispositivo Bluetooth compatibile, selezionare lo stereo RA55 dall'elenco dei dispositivi rilevati.
- 7 Sul dispositivo Bluetooth compatibile, attenersi alle istruzioni visualizzate per associare e connettersi allo stereo rilevato.
Durante l'associazione, il dispositivo Bluetooth compatibile può richiedere di confermare un codice sullo stereo. Lo stereo non visualizza un codice, ma si collega correttamente quando il messaggio viene confermato sul dispositivo Bluetooth.
- 8 Se il dispositivo Bluetooth compatibile non si connette immediatamente allo stereo, ripetere i passi da 1 a 7.

Informazioni sulla portata di Bluetooth

Lo stereo e i dispositivi wireless Bluetooth hanno una portata di 10 m (33 piedi). Per prestazioni ottimali, il dispositivo wireless Bluetooth deve avere anche una linea di vista priva di ostacoli allo stereo.

Bluetooth Impostazioni della sorgente

Con la sorgente BLUETOOTH selezionata, selezionare .

VISIBILE: consente ai dispositivi Bluetooth di rilevare lo stereo. Questa impostazione si disattiva automaticamente dopo due minuti per impedire la possibile interruzione dell'audio dopo l'associazione di un dispositivo Bluetooth allo stereo.

Radio

Per ascoltare una radio AM o FM, è necessario disporre di un'antenna AM/FM per la nautica collegata correttamente allo stereo e trovarsi nella portata di una stazione di trasmissione. Per istruzioni sul collegamento di un'antenna AM/FM, consultare le istruzioni di installazione dello stereo.



Impostazione della regione di sintonizzazione

È necessario selezionare la regione in cui ci si trova attualmente per ricevere correttamente le stazioni AM e FM.

- 1 Selezionare  > **IMPOSTAZIONI > REGIONE SINTONIZZAZIONE**.
- 2 Selezionare la regione in cui ci si trova.

Cambio della stazione radio

- 1 Selezionare una sorgente applicabile, ad esempio **FM**.
- 2 Selezionare ripetutamente  per scorrere le modalità di sintonizzazione:
 - Selezionare **AUTO** per cercare e fermarsi sulla stazione successiva disponibile.
 - Selezionare **MANUALE** per selezionare manualmente una stazione.
 - Selezionare **PRESELEZIONI** per selezionare una stazione salvata come predefinita.

- 3 Selezionare  o  per sintonizzarsi sulla stazione.

Preselezioni

È possibile salvare le stazioni AM, FM preferite come preselezioni per un accesso semplificato.

Memorizzare una stazione

- 1 Con una sorgente applicabile selezionata, sintonizzare lo stereo su una stazione.
- 2 Selezionare  > **PRESELEZIONI**.
- 3 Selezionare **SALVA CORRENTE**.

SUGGERIMENTO: è possibile salvare rapidamente la stazione selezionata come preselezione tenendo premuto .

Selezione di una preselezione da un elenco

Prima di poter selezionare una preselezione da un elenco, è necessario salvare almeno una stazione.

- 1 Selezionare la sorgente applicabile.
- 2 Selezionare  > **PRESELEZIONI**.
- 3 Selezionare una preselezione dall'elenco.

Rimozione delle preselezioni

- 1 Con un sorgente applicabile selezionata, selezionare  > **PRESELEZIONI > RIMUOVI PRESELEZIONE**.
- 2 Selezionare un'opzione:
 - Per rimuovere una preselezione, selezionarla.
 - Per rimuovere tutte le preselezioni, selezionare **RIMUOVI TUTTE PRESELEZIONI**.

Impostazioni generali

Selezionare  > **IMPOSTAZIONI**.

NOTA: quando un pulsante di opzione è attivato anche l'opzione è attivata. Quando il pulsante di opzione è disattivato anche l'opzione è disattivata.

ZONA: consente di impostare il bilanciamento, il limite del volume e i nomi delle zone degli altoparlanti.

ZONA > TONO: regola i bassi e gli acuti.

LCD: regola le impostazioni di retroilluminazione e contrasto (*Regolazione della luminosità e del contrasto della retroilluminazione, pagina 1*).

LINGUA: imposta la lingua sul dispositivo.

RISPARMIO ENERGIA: disattiva la retroilluminazione LSD dopo un minuto di inattività per ridurre il consumo della batteria.

REGIONE SINTONIZZAZIONE: consente di impostare la regione utilizzata da FM e AM.

IMPOSTA NOME DISPOSITIVO: consente di impostare il nome dello (*Immissione di testo, pagina 1*).

INFORMAZIONI SU: mostra la versione software dello stereo.

Appendice

Registrazione del FUSION® MS-RA55

Per un'assistenza completa, eseguire subito la registrazione in linea.

- Visitare il sito Web www.fusionentertainment.com.
- Conservare in un luogo sicuro la ricevuta di acquisto originale o la fotocopia.

Pulizia del dispositivo

- 1 Inumidire un panno morbido, pulito e privo di lanugine con acqua.
- 2 Pulire delicatamente il dispositivo.

Risoluzione dei problemi

Lo stereo non risponde alla pressione dei tasti

- Spegnerlo per due minuti per reimpostarlo.

L'audio Bluetooth viene interrotto da brevi pause

- Accertarsi che il lettore multimediale non sia coperto né ostruito.
La tecnologia Bluetooth funziona in modo ottimale quando la linea di vista è priva di ostacoli.
- Posizionare il lettore multimediale entro una distanza di 10 m (33 piedi) dallo stereo.
- Disattivare l'impostazione **VISIBILE** dopo aver associato un dispositivo Bluetooth allo stereo.

Lo stereo non visualizza tutte le informazioni sui brani dalla sorgente Bluetooth

La disponibilità di informazioni sui brani, come il titolo, il nome dell'artista e la durata delle tracce dipende dalla capacità del lettore multimediale e dell'applicazione musicale.

La copertina dell'album e le icone di stato casuale e ripeti non sono supportate dalla tecnologia Bluetooth di questo stereo.

Riduzione dei rumori imprevisti

Se lo stereo è soggetto a forti interferenze elettriche, tali interferenze potrebbero essere avvertite tramite gli altoparlanti. Sarà necessario prendere le misure appropriate a ridurre o eliminare il rumore.

- Aggiungere dei manicotti di ferrite ai cavi collegati direttamente al prodotto.
- L'aggiunta di anelli di ferrite al dispositivo nell'imbarcazione può causare interferenze.
- Scollegare il cavo di ingresso AUX dal connettore RCA quando non è in uso.
- Per ulteriori informazioni, visitare il sito Web www.fusionentertainment.com e contattare il Supporto tecnico.

Caratteristiche tecniche

Generale	
Peso	556 g (19,6 onces)
Impermeabilità	IEC 60529 IPX5
Temperatura operativa	Da 0 a 50 °C (da 32 a 122 °F)
Temperatura di stoccaggio	Da -20 a 70 °C (da -4 a 158 °F)
Tensione operativa	Da 10,8 a 16 V CC
Fusibile	15 A
Corrente (max.)	15 A
Corrente (audio disattivato)	Inferiore a 350 mA
Corrente (standby)	Inferiore a 5 mA
Distanza di sicurezza dalla bussola	15 cm (5,9 poll.)

Amplificatore di bordo, Classe AB	
Potenza di trasmissione per canale	45 W max x 4 canali a 4 Ohm per canale
Potenza di trasmissione totale	180 W max

Sintonizzatore	Europa e Australasia	Stati Uniti	Giappone
Gamma frequenza radio FM	Da 87,5 a 108 MHz	Da 87,5 a 107,9 MHz	Da 76 a 95 MHz
Intervallo di frequenza FM	50 kHz	200 kHz	50 kHz

Sintonizzatore	Europa e Australasia	Stati Uniti	Giappone
Gamma frequenza radio AM	Da 522 a 1620 kHz	Da 530 a 1710 kHz	Da 522 a 1620 kHz
Intervallo di frequenza AM	9 kHz	10 kHz	9 kHz

Disegni di ingombro dello stereo

Dimensioni della parte anteriore

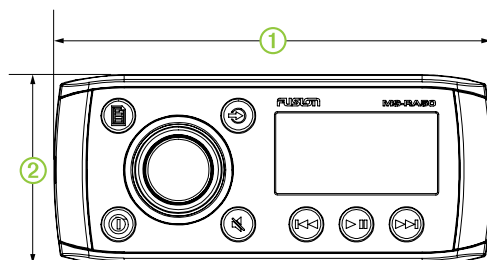

①	160 mm (6,3 poll.)
②	71,5 mm (2,8 poll.)

Dimensioni della parte laterale

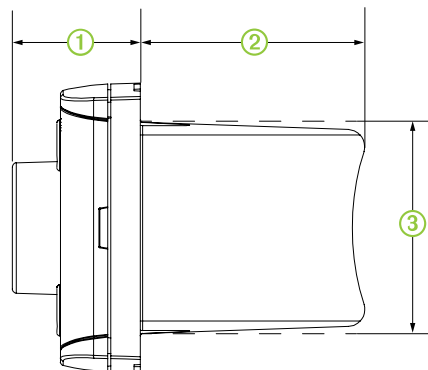

①	32 mm (1,25 poll.)
②	52 mm (2 poll.)
③	50 mm (2 poll.)

Dimensioni della parte superiore

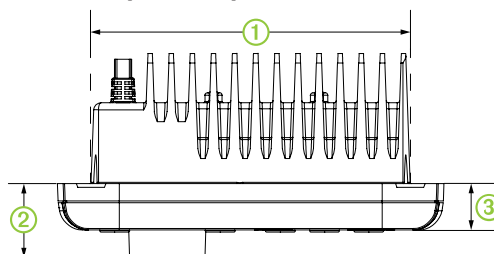

①	130 mm (5,1 poll.)
②	32 mm (1,25 poll.)
③	20 mm (0,8 poll.)

Indice

A

AM **2**

D

Dispositivi Bluetooth **1, 2**

dispositivo

 pulizia **2**

 registrazione **2**

 tasti **1**

F

FM **2**

I

ingresso ausiliario **1**

L

lingua **2**

O

ora

 formato **2**

 impostazione **2**

P

preselezioni **2**

R

radio

 AM **2**

 FM **2**

registrazione del dispositivo **2**

registrazione del prodotto **2**

retroilluminazione **1**

S

sorgente **1**

T

tasti **1, 2**

tasto di accensione **1**

tasto menu **1**

tono **2**

V

volume, regolazione **1**

Z

zone degli altoparlanti **1**

SERVIZIO DI ASSISTENZA FUSION

Nuova Zelanda	09 369 2900
Australia	1300 736 012
Europa	+44 (0) 370 850 1244
USA	623 580 9000
Pacifico	+64 9 369 2900



FUSION[®]
FUSIONENTERTAINMENT.COM