

FUSION[®] MS-RA55

ENTERTAINMENTSYSTEEM VOOR OP HET WATER
GEBRUIKERSHANDLEIDING



NEDERLANDS

FUSION[®]
FUSIONENTERTAINMENT.COM

© 2016 Garmin Ltd. of haar dochtermaatschappijen

Alle rechten voorbehouden. Volgens copyrightwetgeving mag deze handleiding niet in zijn geheel of gedeeltelijk worden gekopieerd zonder schriftelijke toestemming van Garmin. Garmin behoudt zich het recht voor om haar producten te wijzigen of verbeteren en om wijzigingen aan te brengen in de inhoud van deze handleiding zonder de verplichting te dragen personen of organisaties over dergelijke wijzigingen of verbeteringen te informeren. Ga naar www.fusionentertainment.com voor de nieuwste updates en aanvullende informatie over het gebruik van dit product.

Garmin®, het Garmin logo, FUSION® en het Fusion logo zijn handelsmerken van Garmin Ltd. of haar dochtermaatschappijen, geregistreerd in de Verenigde Staten en andere landen. Deze handelsmerken mogen niet worden gebruikt zonder de uitdrukkelijke toestemming van Garmin.

Het woordmerk en de logo's van Bluetooth® zijn eigendom van Bluetooth SIG, Inc. en voor het gebruik daarvan heeft Garmin een licentie verkregen. Overige handelsmerken en merknamen zijn het eigendom van hun respectieve eigenaars.

Inhoudsopgave

Aan de slag	1
Bedieningselementen op de stereo	1
Stereo-scherm	1
Een extern toestel aansluiten	1
Afspelen op Bluetooth mediatoestellen	1
Een compatibel Bluetooth toestel verbinden	2
Informatie over het bereik van Bluetooth	2
Bluetooth broninstellingen	2
Radio	2
De tunerregio instellen	2
Een andere radiozender kiezen	2
Voorinstellingen	2
Algemene instellingen	2
Appendix	2
Uw FUSION® MS-RA55 registreren	2
Het toestel schoonmaken	2
Problemen oplossen	3
Specificaties	3
Tekeningen stereo-afmeting	3
Index	4







Aan de slag

⚠ WAARSCHUWING

Lees de gids *Belangrijke veiligheids- en productinformatie* in de verpakking voor productwaarschuwingen en andere belangrijke informatie.

Bedieningselementen op de stereo



 Draaiknop ①	<ul style="list-style-type: none">• Draai om het volume aan te passen.• Druk op de knop om te schakelen tussen zones en zo het volume te bedienen.• Draai de knop om door de menu's te bladeren of een instelling aan te passen.• Druk om de gemarkeerde optie te selecteren.
	Selecteer om een menu te openen. Selecteer als u wilt terugkeren naar het vorige scherm of menu.
	Selecteer om van bron te veranderen (AM, FM, BT of AUX). Druk meerdere keren om door de beschikbare bronnen te bladeren.
	Selecteer om de stereo in te schakelen. Houd deze knop ingedrukt om de stereo uit te schakelen.
	BT bron: Selecteer om naar de vorige track te gaan. AM of FM bron: <ul style="list-style-type: none">• Selecteer om af te stemmen op de vorige zender of voorinstelling (vooraf ingestelde modus met twee of meer opgeslagen voorinstellingen).• Houd ingedrukt om sneller af te stemmen (alleen in handmatige modus).
	BT bron: Selecteer om te pauzeren of te hervatten. AM of FM bron: <ul style="list-style-type: none">• Selecteer om te bladeren door de afstemmodi (automatisch, handmatig) en de voorkeuzes (indien twee of meer voorkeuzes zijn opgeslagen).• Houd deze knop ingedrukt om dit station in te stellen als voorkeuzestation.
	<ul style="list-style-type: none">• BT bron: Selecteer om naar het volgende nummer te gaan.• AM of FM bron:<ul style="list-style-type: none">◦ Selecteer om af te stemmen op de volgende zender of voorinstelling (vooraf ingestelde modus met twee of meer opgeslagen voorinstellingen).◦ Houd ingedrukt om sneller af te stemmen (alleen in handmatige modus).

Selecteren met de knop

U kunt de knop gebruiken om de items op het scherm te markeren en te selecteren.

- Draai de knop om een item op het scherm te markeren.
- Druk op de knop om de gemarkeerde optie te selecteren.

Het volume aanpassen



- 1 Gebruik de knop om het volume aan te passen.
- 2 Druk indien nodig op de knop om tussen zones te schakelen.
TIP: Als u alle zones tegelijk wilt bedienen, drukt u de knop in tot alle zones zijn gemarkeerd.

Tekst invoeren

U kunt tekst invoeren om bepaalde waarden van instellingen op dit toestel aan te passen, zoals de naam van het toestel.

- 1 Kies een letter met de knop en druk erop om deze te kiezen.
- 2 Selecteer zo nodig ◀ om een teken te verwijderen.
- 3 Voltooi de invoer van de tekst door meer letters toe te voegen.
- 4 Selecteer ▶ om de nieuwe tekst op te slaan.

De helderheid en het contrast van de schermverlichting aanpassen

- 1 Selecteer  > **INSTELLINGEN** > **LCD**.
- 2 Druk op de knop om de helderheid of het contrast te selecteren.
- 3 Pas de helderheid of het contrast aan.
- 4 Selecteer  om het menu te sluiten.

Stereo-scherm

De informatie die wordt weergegeven op het stereo-scherm varieert afhankelijk van de geselecteerde bron. In dit voorbeeld speelt de stereo een track af op een toestel dat is verbonden met Bluetooth® draadloze technologie.



①	Bron
②	Statuspictogram Afspelen
③	Track-informatie (indien beschikbaar)
④	Verstreken tijd
⑤	Huidige track-nummer van het totale aantal nummers in de afspeellijst (indien beschikbaar)
⑥	Track-duur (indien beschikbaar)

Een extern toestel aansluiten

U kunt verschillende externe toestellen aansluiten op de stereo, zoals tv's, dvd-spelers, spelconsoles en mediaspelers. Deze toestellen hebben RCA-connectors, een lijnuitgang of een hoofdtelefoonconnector.

- 1 Zoek de connectors voor externe toestellen op de kabelboom.
- 2 Sluit zo nodig een RCA-naar-3,5 mm verloopkabel aan op het externe toestel.
- 3 Sluit het externe toestel aan op de RCA-connectors op de kabelboom.

Afspelen op Bluetooth mediatoestellen

U kunt de afspeelfuncties bedienen via de stereo, maar u kunt niet bladeren door de muziekverzameling. U moet een nummer of afspeellijst selecteren op het mediatoestel.

De beschikbaarheid van informatie bij nummers, zoals titel, naam artiest en afspeelduur hangt af van de functionaliteit van de mediaspeler en de muziekapplicatie. De statuspictogrammen Willekeurige volgorde en Herhalen worden niet ondersteund via Bluetooth draadloze technologie.

Een compatibel Bluetooth toestel verbinden

U kunt media afspelen met een compatibel Bluetooth toestel via de draadloze Bluetooth verbinding.

- 1 Selecteer de Bluetooth bron.
- 2 Selecteer  > **ZICHTBAAR** om de stereo zichtbaar te maken op uw compatibele Bluetooth toestel.
- 3 Schakel Bluetooth in op uw compatibele Bluetooth toestel.
- 4 Breng het compatibele Bluetooth toestel binnen 10 m (33 ft.) van de stereo.
- 5 Zoek op uw compatibele Bluetooth toestel naar Bluetooth toestellen.
- 6 Selecteer op uw compatibele Bluetooth toestel de RA55 stereo uit de lijst met gedetecteerde toestellen.
- 7 Volg op uw compatibele Bluetooth toestel de instructies op het scherm voor het koppelen en verbinden met de gevonden stereo.

Tijdens het koppelen vraagt uw compatibele Bluetooth toestel mogelijk om een code op te stereo te bevestigen. De stereo geeft geen code weer, maar maakt wel verbinding als u het bericht op het Bluetooth toestel bevestigt.

- 8 Als uw compatibele Bluetooth toestel niet direct verbinding maakt met de stereo, herhaalt u de stappen 1 t/m 7.

Informatie over het bereik van Bluetooth

De stereo en draadloze Bluetooth toestellen hebben een bereik van 10 m (33 ft.). Zorg voor optimale prestaties dat er zich geen voorwerpen tussen het draadloze Bluetooth toestel en de stereo bevinden.

Bluetooth broninstellingen

Als de BLUETOOTH bron is geselecteerd, kiest u .

ZICHTBAAR: Maakt de stereo zichtbaar op Bluetooth toestellen. Om te voorkomen dat audiostreaming wordt onderbroken, wordt deze instelling binnen twee minuten na koppeling van een Bluetooth toestel met de stereo automatisch uitgeschakeld.

Radio

Als u AM- of FM-radio wilt beluisteren, moet op de stereo een geschikte nautische AM/FM-antenne zijn aangesloten en moet het toestel zich binnen bereik van een zendstation bevinden. Raadpleeg de installatiehandleiding bij de stereo voor instructies over het aansluiten van een AM/FM-antenne.

De tunerregio instellen

U moet de regio selecteren waar u zich bevindt om AM- en FM-zenders goed te ontvangen.

- 1 Selecteer  > **INSTELLINGEN** > **REGIO TUNER**.
- 2 Selecteer de regio waar u bent.

Een andere radiozender kiezen

- 1 Selecteer een toepasselijke bron, zoals **FM**.
- 2 Selecteer  meerdere keren om door de afstemmodi te bladeren:
 - Selecteer **AUTO** om te scannen en automatisch te stoppen bij de eerstvolgende zender.
 - Selecteer **HANDMATIG** om handmatig een zender te selecteren.
 - Selecteer **VOORINSTELLINGEN** om een opgeslagen voorkeuzezender te selecteren.
- 3 Selecteer  of  om op de zender af te stemmen.

Voorinstellingen

U kunt uw favoriete AM- en FM-stations opslaan als voorkeuzezenders.

Een station als voorkeuzezender instellen

- 1 Selecteer een geschikte bron en stem de stereo af op een station.
- 2 Selecteer  > **VOORINSTELLINGEN**.
- 3 Selecteer **HUIDIGE OPSLAAN**.

TIP: U kunt het geselecteerde station snel opslaan als voorkeuzezender door  ingedrukt te houden.

Een voorinstelling in een lijst selecteren

Voordat u een voorinstelling kunt selecteren in een lijst dient u tenminste één station of kanaal in te stellen als voorinstelling.

- 1 Selecteer een geschikte bron.
- 2 Selecteer  > **VOORINSTELLINGEN**.
- 3 Selecteer een voorinstelling in de lijst.

Voorkeuzes verwijderen

- 1 Selecteer een geschikte bron en vervolgens  > **VOORINSTELLINGEN** > **VOORINSTELLING WISSEN**.
- 2 Selecteer een optie:
 - Als u een enkele voorkeuzezender wilt verwijderen, selecteert u de zender.
 - Als u alle voorkeuzezenders wilt verwijderen, selecteert u **ALLE VOORINSTELLINGEN WISSEN**.

Algemene instellingen

Selecteer  > **INSTELLINGEN**.

OPMERKING: Als een optieknop is gevuld, is de optie ingeschakeld. Als de optieknop leeg is, is de optie uitgeschakeld.

ZONE: Hiermee kunt u voor elke luidsprekerzone de balans en het maximumvolume instellen en elke zone een naam geven.

ZONE > TOON: Hiermee regelt u de bastonen en hoge tonen.

LCD: Hiermee kunt u de instellingen voor helderheid en contrast van de schermverlichting aanpassen (*De helderheid en het contrast van de schermverlichting aanpassen, pagina 1*).

TAAL: Hiermee kunt u de taal op het toestel instellen.

ENERGIE BESPAREN: Schakelt de LCD-verlichting na één minuut inactiviteit uit om de batterij te sparen.

REGIO TUNER: Stelt de regio in die wordt gebruikt door FM en AM.

KIES TOESTELNAAM: Hiermee stelt u de naam in voor deze stereo (*Tekst invoeren, pagina 1*).

OVER: Geeft de softwareversies van de stereo weer.

Appendix

Uw FUSION® MS-RA55 registreren

Vul de onlineregistratie vandaag nog in zodat wij u beter kunnen helpen.

- Ga naar www.fusionentertainment.com.
- Bewaar uw originele aankoopbewijs of een fotokopie op een veilige plek.

Het toestel schoonmaken

- 1 Maak een zachte, schone, pluisvrije doek vochtig in schoon water.
- 2 Veeg het toestel voorzichtig schoon.

Problemen oplossen

De stereo reageert niet op het indrukken van knoppen

- Schakel de stereo gedurende twee minuten uit om het toestel opnieuw in te stellen.

Mijn Bluetooth audio wordt steeds kort onderbroken

- Controleer of de mediaspeler niet wordt afgedekt of geblokkeerd.
Bluetooth technologie werkt het best als het signaal een rechte weg aflegt.
- Plaats de mediaspeler binnen een afstand van 10 m (33 ft.) van de stereo.
- Schakel de instelling **ZICHTBAAR** uit nadat een Bluetooth toestel met de stereo is gekoppeld.

Op de stereo wordt niet alle informatie over de nummers op mijn Bluetooth bron weergegeven

De beschikbaarheid van informatie bij nummers, zoals titel, naam artiest en afspeelduur hangt af van de functionaliteit van de mediaspeler en de muziekapplicatie.

Artwork voor het albumomslag en de statuspictogrammen Willekeurige volgorde en Herhalen worden niet ondersteund door deze stereo op Bluetooth technologie.

Onverwachte ruis reduceren

Als de stereo onderhevig is aan sterke elektrische interferentie, kunt u dit mogelijk horen door de luidsprekers. U kunt de volgende acties ondernemen om de ruis te onderdrukken of verminderen.

- Bevestig ferrietkralen op de kabels die direct zijn aangesloten op het toestel.
- Bevestig ferrietkralen op het toestel in de boot dat de interferentie veroorzaakt.
- Ontkoppel de AUX-ingangskabel van de RCA-connector als deze niet in gebruik is.
- Ga voor meer informatie naar www.fusionentertainment.com en neem contact op met Tech Support.

Specificaties

Algemeen	
Gewicht	556 g (19,6 oz.)
Waterbestendigheid	IEC 60529 IPX5
Bedrijfstemperatuurbereik	Van 0 tot 50°C (van 32 tot 122°F)
Opslagtemperatuurbereik	Van -20 tot 70°C (van -4 tot 158°F)
Ingangsspanning	Van 10,8 tot 16 V gelijkstroom
Zekering	15 A
Stroom (max.)	15 A
Stroom (gedempt)	Minder dan 350 mA
Stroom (stand-by)	Minder dan 5 mA
Kompasveilige afstand	15 cm (5,9 inch)

Ingebouwde versterker van klasse AB	
Uitgangsvermogen muziek per kanaal	Max. 45 W x 4 kanalen bij 4 Ohm per kanaal
Totaal uitgangsvermogen muziek	Max. 180 W

Tuner	Europa en Australazië	VS	Japan
FM-radiofrequentiebereik	Van 87,5 tot 108 MHz	Van 87,5 tot 107,9 MHz	Van 76 tot 95 MHz
FM-frequentie-stap	50 kHz	200 kHz	50 kHz

Tuner	Europa en Australazië	VS	Japan
Bereik AM-radio-frequentiebereik	Van 522 tot 1620 kHz	Van 530 tot 1710 kHz	Van 522 tot 1620 kHz
AM-frequentie-stap	9 kHz	10 kHz	9 kHz

Tekeningen stereo-afmeting

Afmetingen voorkant

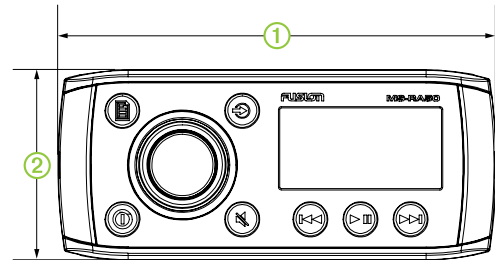

①	160 mm (6,3 in.)
②	71,5 mm (2,8 in.)

Afmetingen zijkant

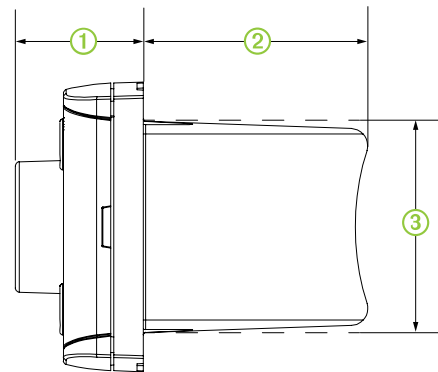

①	32 mm (1,25 in.)
②	52 mm (2 in.)
③	50 mm (2 in.)

Afmetingen bovenkant

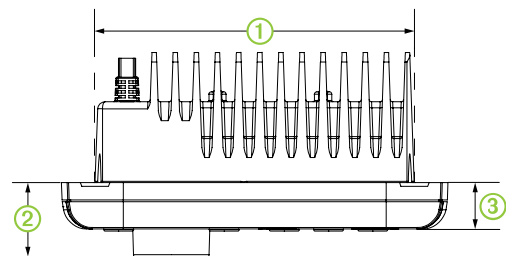

①	130 mm (5,1 in.)
②	32 mm (1,25 in.)
③	20 mm (0,8 in.)

Index

A

aan-uitknop [1](#)
AM [2](#)
aux-ingang [1](#)

B

Bluetooth toestellen [1, 2](#)
bron [1](#)

F

FM [2](#)

K

knoppen [1, 2](#)

L

luidsprekerzones [1](#)

M

menuknop [1](#)

P

productregistratie [2](#)

R

radio
AM [2](#)
FM [2](#)

S

schermverlichting [1](#)

T

taal [2](#)
tijd
 formaat [2](#)
 instellen [2](#)
toestel
 knoppen [1](#)
 registratie [2](#)
 schoonmaken [2](#)
toestel registreren [2](#)
toon [2](#)

V

volume, aanpassen [1](#)
voorinstellingen [2](#)

ONDERSTEUNING FUSION

Nieuw-Zeeland	09 369 2900
Australië	1300 736 012
Europa	+44 (0) 370 850 1244
Verenigde Staten	623 580 9000
Pacifisch gebied	+64 9 369 2900



FUSION[®]
FUSIONENTERTAINMENT.COM