

Instrucciones de instalación de MS-RA55

Información importante sobre seguridad

⚠ ADVERTENCIA

El incumplimiento de las advertencias y precauciones que se indican puede derivar en daños personales o en la embarcación, así como en un rendimiento deficiente del producto.

Consulta la guía *Información importante sobre el producto y tu seguridad* que se incluye en la caja del producto y en la que encontrarás advertencias e información importante sobre el producto.

El dispositivo debe instalarse de acuerdo con estas instrucciones.

Desconecta el suministro de alimentación de la embarcación antes de iniciar la instalación del producto.

Antes de suministrar alimentación al producto, asegúrate de que está conectado a tierra correctamente de acuerdo con las instrucciones indicadas en la guía.

⚠ ATENCIÓN

Utiliza siempre gafas de seguridad, un protector de oídos y una máscara antipolvo cuando vayas a realizar orificios, cortes o lijados.

AVISO

Al realizar orificios o cortes, comprueba siempre lo que hay al otro lado de la superficie.

Debes leer todas las instrucciones de instalación antes de proceder a la misma. Si tienes dificultades con la instalación, ponte en contacto con el departamento de asistencia de FUSION.

Contenido de la caja

- Junta de montaje
- Cuatro tornillos autorroscantes de calibre 6 (4,2 mm)
- Arnés de cableado de los altavoces y de la alimentación
- Dos tapas de tornillos

Herramientas necesarias

- Destornillador Phillips
- Taladro eléctrico
- Broca (el tamaño varía en función del material de la superficie y de los tornillos que se utilicen)
- Herramienta de corte giratoria o sierra de calar
- Sellador marino (opcional)

Especificaciones de montaje

- El sistema estéreo debe montarse en una superficie plana.
- El sistema estéreo debe montarse en una ubicación que permita la circulación del aire en la zona posterior del sistema, de manera que la ventilación sea óptima.
- Si vas a instalar el sistema estéreo en una ubicación en la que pueda estar expuesto al agua, debes montarlo a 45 grados respecto al plano horizontal.

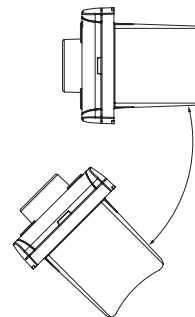

- Si vas a instalar el sistema estéreo en una ubicación en la que pueda estar expuesto al agua, el cable debe tener un bucle que permita que el agua gotee por él y, de esta forma, se eviten daños en el sistema.
- Si necesitas montar el sistema estéreo en el exterior de una embarcación, deberá montarse en una ubicación bastante por encima del nivel del agua, de forma que no se sumerja.
- Si necesitas montar el sistema estéreo en el exterior de una embarcación, deberás hacerlo en una ubicación en la que no pueda verse dañado por los efectos de muelles, pilotos u otras instalaciones.
- Para evitar las interferencias con compases magnéticos, el sistema estéreo debe instalarse a una distancia de al menos 15 cm (5,9 in) del compás.

Montar el sistema estéreo

AVISO

Mantén la precaución al cortar el orificio para colocar el sistema estéreo. Solo hay un pequeño espacio libre entre la carcasa y los orificios de montaje, y cortar un orificio demasiado grande podría afectar a la estabilidad del sistema estéreo tras el montaje.

Mantén la precaución al instalar el sistema estéreo en una embarcación de aluminio o una embarcación con un casco conductor, si se requiere que el sistema eléctrico esté aislado del casco de la embarcación.

No apliques grasa ni lubricante a los tornillos al fijar el sistema estéreo a la superficie de instalación. La grasa u otros lubricantes pueden provocar daños en la carcasa del sistema estéreo.

Antes de montar el sistema estéreo en una nueva superficie de montaje, elige una ubicación de acuerdo a las especificaciones de montaje.

- 1 Recorta la plantilla y asegúrate de que encaja en la ubicación de montaje.
- 2 Adhiere la plantilla a la superficie de montaje.
- 3 Con una broca adecuada para la superficie de montaje, perfora un orificio en la parte interior de la esquina de la línea discontinua de la plantilla para preparar la superficie de montaje para el corte.
- 4 Con una herramienta de corte giratoria, corta la superficie de montaje a lo largo de la parte interior de la línea discontinua indicada en la plantilla.
- 5 Coloca el sistema estéreo en la pieza recortada para comprobar si cabe.
- 6 Si es necesario, pule el tamaño de la pieza recortada con una lima y papel de lija.
- 7 Tras comprobar que el sistema encaja en la pieza recortada, asegúrate de que los orificios de montaje del mismo quedan alineados con los orificios guía de la plantilla.
- 8 Si no quedan alineados, marca nuevas ubicaciones para los orificios guía.

- 9** Perfora los orificios guía utilizando un tamaño de broca adecuado para la superficie de montaje y el tipo de tornillo.
- 10** Retira la plantilla de la superficie de montaje.
- 11** Realiza las conexiones de cables necesarias (*Conexiones*, página 2).
- 12** Coloca la junta de montaje en la parte posterior del sistema estéreo ①.

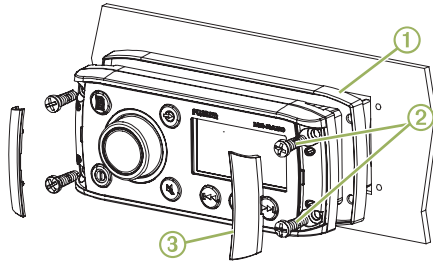

- 13** Coloca el sistema estéreo en la pieza recortada.
- 14** Fija el sistema a la superficie de montaje con los tornillos suministrados ②.
- 15** Encaja las tapas de los tornillos en su sitio ③.

Conexiones

El sistema estéreo debe conectarse a la alimentación, a los altavoces y a las fuentes de entrada de contenido multimedia para que funcione correctamente. Debes planificar cuidadosamente la distribución del sistema estéreo, los altavoces y las fuentes de entrada de contenido multimedia antes de realizar cualquier conexión.

Identificar los conectores y los cables del arnés de cableado

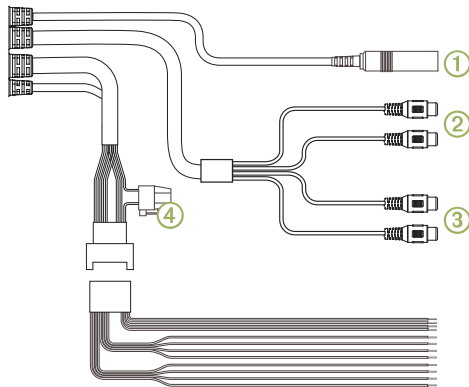

Función del cable	Color/número del cable	Notas
Antena	①	Conecta el sistema estéreo a una antena AM/FM estándar utilizando un conector coaxial de RF. Si vas a instalar el sistema estéreo en una embarcación con casco de metal, debes utilizar una antena con conexión a tierra, y si vas a instalarlo en una embarcación con casco que no sea de metal, debes utilizar una antena sin conexión a tierra. Consulta las instrucciones de instalación incluidas con la antena para obtener más información.
Auxiliar de la izquierda Auxiliar de la derecha	②	Proporciona una entrada de línea RCA estéreo roja y blanca para fuentes de audio, como CD o reproductores MP3.

Función del cable	Color/número del cable	Notas
Salida de línea de la zona 1 (izquierda) Salida de línea de la zona 1 (derecha)	③	Proporciona una salida de rango completo a un amplificador externo y se asocia al volumen y al tono de la zona 1.
Alimentación (+)	Rojo (amarillo en algunos arneses de cableado)	Se conecta al terminal positivo de una fuente de alimentación de 12 V de CC capaz de suministrar 10 A.
Tierra (-)	Negro	Se conecta al terminal negativo de una fuente de alimentación de 12 V de CC. Este cable debe conectarse antes de conectar el cable amarillo. Todos los accesorios conectados al sistema estéreo deben compartir la misma ubicación de conexión a tierra.
Amplificador encendido	Azul	Se conecta a un amplificador externo opcional para encenderlo cuando se enciende el sistema estéreo.
Atenuación	Naranja	Se conecta al cable de iluminación de la embarcación para atenuar la pantalla del sistema estéreo cuando las luces estén encendidas. El calibre del cable de iluminación debe ser adecuado para el fusible de la fuente de alimentación al que está conectado el circuito.
Altavoz zona 1 izquierdo (+)	Blanco	
Altavoz zona 1 izquierdo (-)	Blanco/negro	
Altavoz zona 1 derecho (+)	Gris	
Altavoz zona 1 derecho (-)	Gris/negro	
Altavoz zona 2 izquierdo (+)	Verde	
Altavoz zona 2 izquierdo (-)	Verde/negro	
Altavoz zona 2 derecho (+)	Morado	
Altavoz zona 2 derecho (-)	Morado/negro	
Fusible	④	Contiene el fusible de 10 A.

Conexión a la alimentación

Al conectar el sistema estéreo a la alimentación, debes conectarlo a través del sistema de encendido u otro interruptor manual.

Si es necesario alargar el cable de alimentación y los cables de tierra, utiliza un cable 14 AWG (2,08 mm²). Para prolongaciones de más de 1 m (3 ft), utiliza un cable de 12 AWG (3,31 mm²).

- 1 Guía el cable de alimentación ① hasta el sistema de encendido u otro interruptor manual ②, y el cable de tierra negro ③ hasta la batería.

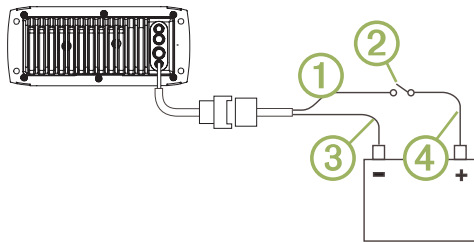

- 2 Si es necesario, guía un cable ④ entre el interruptor y la batería.
 - 3 Guía el conector del arnés de cableado hasta el sistema estéreo.
- No conectes el arnés de cableado al sistema estéreo hasta que hayas terminado de realizar todas las conexiones de cables de hilos desnudos.
- 4 Conecta el cable negro al terminal negativo (-) de la batería.
 - 5 Conecta el cable de alimentación al sistema de encendido u otro interruptor manual y conecta el interruptor al terminal positivo (+) de la batería si es necesario.
 - 6 Guía el conector del arnés de cableado hasta el sistema estéreo.

Ejemplo de cableado de sistema de zona única

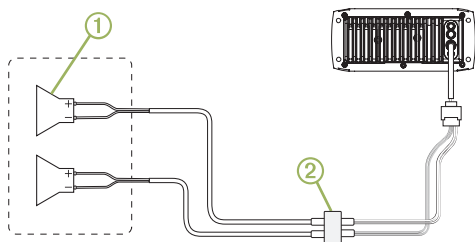

①	Altavoces
②	Conexión estanca

Cableado completo del sistema

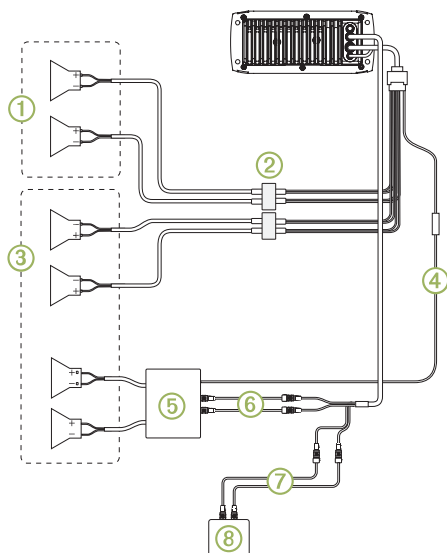

Elemento	Descripción
①	Altavoces de la zona 2
②	Conexión estanca
③	Altavoces de la zona 1
④	Cable de señal de amplificador encendido
⑤	Amplificador alimentado

Elemento	Descripción
⑥	Salida de línea de la zona 1
⑦	Cable de entrada de línea
⑧	Dispositivo de entrada de línea auxiliar

Información sobre el sistema estéreo

Especificaciones

General	
Peso	556 g (19,6 oz)
Resistencia al agua	IEC 60529 IPX5
Rango de temperatura de funcionamiento	De 0 °C a 50 °C (de 32 °F a 122 °F)
Rango de temperatura de almacenamiento	De -20 °C a 70 °C (de -4 °F a 158 °F)
Voltaje de entrada	De 10,8 a 16 V de CC
Fusible	10 A
Corriente (máxima)	10 A
Corriente (silenciado)	Menos de 350 mA
Corriente (en standby)	Menos de 5 mA
Distancia de seguridad del compás	15 cm (5,9 in)

Amplificador Clase AB integrado

Potencia de salida de la música por canal	Máximo 45 W x 4 canales a 4 ohmios por canal
Potencia de salida total de la música	Máximo 180 W

Sintonizador	Europa y Australasia	EE. UU.	Japón
Rango de frecuencias de radio FM	De 87,5 a 108 MHz	De 87,5 a 107,9 MHz	De 76 a 95 MHz
Intervalo de frecuencia FM	50 kHz	200 kHz	50 kHz
Rango de frecuencias de radio AM	De 522 a 1.620 kHz	De 530 a 1710 kHz	De 522 a 1.620 kHz
Intervalo de frecuencia AM	9 kHz	10 kHz	9 kHz

Gráficos de dimensiones del sistema estéreo

Dimensiones de la parte delantera

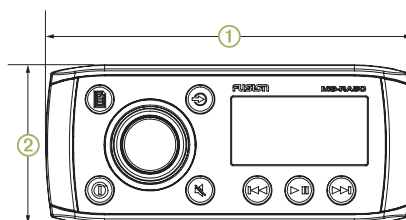

①	160 mm (6,3 in)
②	71,5 mm (2,8 in)

Dimensiones de los laterales

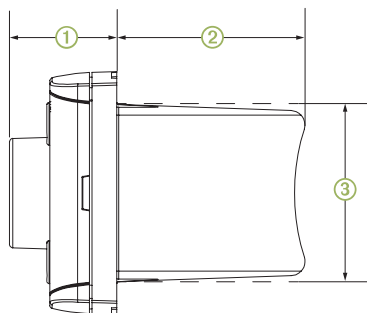

①	32 mm (1,25 in)
②	52 mm (2 in)
③	50 mm (2 in)

Dimensiones de la parte superior

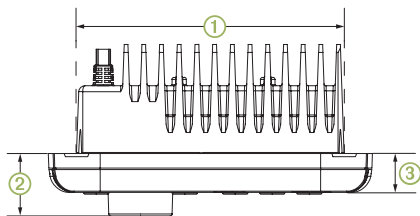

①	130 mm (5,1 in)
②	32 mm (1,25 in)
③	20 mm (0,8 in)

Reducir el ruido no deseado

Si el sistema estéreo está sujeto a intensas interferencias eléctricas, es posible que esta interferencia se oiga a través de los altavoces. Debes tomar las medidas adecuadas para suprimir o reducir el ruido.

- Añade núcleos de ferrita de clip a los cables conectados directamente al producto.
- Añade núcleos de ferrita de clip al dispositivo de la embarcación que está causando la interferencia.
- Desconecta el cable de entrada auxiliar del conector RCA cuando no se utilice.
- Para obtener más información visita www.fusionentertainment.com y ponte en contacto con el departamento de asistencia técnica.

Limpeza del dispositivo

- 1 Humedece un paño limpio, suave y que no suelte pelusa con agua.
- 2 Frota suavemente el dispositivo.

Registro de la unidad FUSION MS-RA55

Completa hoy mismo el registro en línea y ayúdanos a ofrecerte un mejor servicio.

- Visita www.fusionentertainment.com.
- Guarda la factura original o una fotocopia en un lugar seguro.

© 2016–2018 Garmin Ltd. o sus subsidiarias

Garmin®, el logotipo de Garmin, FUSION® y el logotipo de Fusion son marcas comerciales de Garmin Ltd. o sus subsidiarias, registradas en Estados Unidos y en otros países. Estas marcas comerciales no se podrán utilizar sin autorización expresa de Garmin.

La marca y el logotipo de Bluetooth® son propiedad de Bluetooth SIG, Inc., y se utilizan bajo licencia por Garmin. Otras marcas y nombres comerciales pertenecen a sus respectivos propietarios.

El número de registro COFETEL/IFETEL puede ser revisado en el manual a través de la siguiente página de internet.

