

FUSION[®] MS-RA210

MANUAL DEL USUARIO



ESPAÑOL

FUSION[®]
FUSIONENTERTAINMENT.COM

© 2019 Garmin Ltd. o sus subsidiarias

Todos los derechos reservados. De acuerdo con las leyes de copyright, este manual no podrá copiarse, total o parcialmente, sin el consentimiento por escrito de Garmin. Garmin se reserva el derecho a cambiar o mejorar sus productos y a realizar modificaciones en el contenido de este manual sin la obligación de comunicar a ninguna persona u organización tales modificaciones o mejoras. Visita www.fusionentertainment.com para ver actualizaciones e información adicional sobre el uso de este producto.

Garmin®, ANT®, FUSION® y el logotipo de Fusion son marcas comerciales de Garmin Ltd. o sus subsidiarias, registradas en Estados Unidos y otros países. Connect IQ™, FUSION-Link™ y FUSION-Link Lite™ son marcas comerciales de Garmin Ltd. o sus subsidiarias. Estas marcas comerciales no se podrán utilizar sin autorización expresa de Garmin.

Apple®, iPhone® y iPod touch® son marcas comerciales de Apple Inc., registradas en Estados Unidos y en otros países. App Store™ es una marca de servicio de Apple Inc., registrada en EE. UU. y en otros países. Android™ y Google Play™ son marcas comerciales de Google Inc. La marca y el logotipo de BLUETOOTH® son propiedad de Bluetooth SIG, Inc. y se utilizan bajo licencia por Garmin. NMEA 2000® y el logotipo de NMEA 2000 son marcas comerciales registradas de la Asociación Nacional de Electrónica Marina de EE. UU. (National Marine Electronics Association). SiriusXM®, SportsFlash™, TuneMix™, TuneStart™ y todas las marcas y logotipos relacionados son marcas comerciales de Sirius XM Radio Inc. Todos los derechos reservados. Otras marcas y nombres comerciales pertenecen a sus respectivos propietarios.

Número(s) de modelo: A03771 IC, 1792A-03771

El número de registro COFETEL/IFETEL puede ser revisado en el manual a través de la siguiente página de internet.

Contenido

Inicio

- Controles del sistema estéreo
- Pantalla del sistema estéreo
- Seleccionar una fuente
- Ajustar la retroiluminación y el brillo del selector
- Activar el modo standby

Controlar el audio

- Ajuste del volumen
- Silenciar el sistema estéreo
- Ajustar la ganancia de un dispositivo auxiliar
- Zonas de los altavoces
 - Ajustar los tonos
 - Desactivar la configuración de subir volumen para una zona
 - Ajustar la configuración de audio adicional para una zona
 - Ajustar el filtro del subwoofer
- Sincronizar los niveles de volumen de origen y de la zona
- Configurar el DSP
 - Configurar el DSP

Conectar un reproductor multimedia

- Conexión de un dispositivo auxiliar

BluetoothReproducción de un dispositivo

- Conectar un dispositivo Bluetooth compatible
 - Información sobre el alcance de Bluetooth
- Selección de una fuente Bluetooth diferente
- Configuración de la fuente Bluetooth

Reproducir dispositivos USB

- Compatibilidad del dispositivo USB
- Conexión de un dispositivo USB
- Control de la reproducción de música en un origen USB
- Configuración de la fuente USB

Radio

- Configurar la región del sintonizador
- Cambiar de emisora de radio

SiriusXM Satellite Radio

- Habilitar la fuente SiriusXM
- Localización del ID de radio de SiriusXM
- Activar una suscripción a SiriusXM
- Seleccionar una categoría
- Usar Replay Mode
- Alertas
 - Añadir una alerta de canción o artista
 - Añadir equipos para alertas de juego
 - Visualizar alertas activas
 - Gestionar alertas
- Función TuneMix™
 - Crear y personalizar una colección TuneMix
 - Iniciar y detener una colección TuneMix
- Función
 - Añadir equipos para recibir alertas SportsFlash
 - Cambiar la prioridad de equipo SportsFlash
- Activar la función TuneStart™
- Controles parentales
 - Desbloquear los controles parentales
 - Bloquear canales
 - Borrar todos los canales bloqueados
 - Cambiar el código de acceso del control parental
- Solución de problemas de SiriusXM
 - Borrar datos SiriusXM

Reproducción DAB

- Configurar la región del sintonizador 8
- Buscar emisoras DAB 8
 - Cambiar emisoras DAB 8
 - Seleccionar una estación DAB de una lista 8
 - Seleccionar una emisora DAB de una categoría 8

Valores preestablecidos 8

- Guardar una emisora como predeterminada 8
- Seleccionar una presintonía de una lista 8
- Borrar presintonías 8

Configuración general 9

- Configurar la zona de los altavoces 9
 - Configurar el nombre de una zona 9
 - Vincular zonas 9
 - Desactivar una zona 9
 - Desactivar los amplificadores internos 9
- Opciones de alimentación 9
- Opciones de actualización 9

Opciones de control adicionales del sistema estéreo 10

- Conectarse a un reloj Garmin® 10
- Cómo conectar un mando a distancia ARX70 10
- Aplicación de control remoto inalámbrico FUSION-Link 10
- Tecnología de red FUSION-Link™ 10
- Pantalla y mando a distancia de NMEA 2000 10
- Información sobre NMEA 2000 10

Apéndice 10

- Registro de la unidad RA210 10
- Actualizar el software 10
- Solución de problemas 11
 - El sistema estéreo no responde a los botones 11
 - El sistema estéreo se bloquea repetidamente cuando está conectado a un dispositivo Apple 11
 - El sistema estéreo no encuentra mi dispositivo Apple conectado 11
 - El sistema de audio Bluetooth sufre pequeñas interrupciones 11
 - El sistema estéreo no visualiza toda la información de las canciones de la fuente Bluetooth 11
- Especificaciones 11
- Gráficos de dimensiones del sistema estéreo 11
 - Dimensiones de los laterales 11
 - Dimensiones de la parte superior 12

Índice 13

Inicio

⚠ ADVERTENCIA

Consulta la guía *Información importante sobre el producto y tu seguridad* que se incluye en la caja del producto y en la que encontrarás advertencias e información importante sobre el producto.

Controles del sistema estéreo



Botón	Función
Selector	<ul style="list-style-type: none"> Gíralo para ajustar el volumen. <ul style="list-style-type: none"> Al ajustar el volumen, púlsalo para cambiar de zona. Al ajustar el volumen, mantenlo pulsado durante al menos un segundo para ajustar los niveles del subwoofer. Gíralo para desplazarte por los menús o configurar un ajuste. En un menú, púlsalo para seleccionar la opción resaltada. En una pantalla con pestañas, mantenlo pulsado durante al menos un segundo para abrir la otra pestaña, como por ejemplo la de VALORES PREDETERMINADOS.
⏻	<ul style="list-style-type: none"> Púlsalo para encender el sistema estéreo. Púlsalo para activar o desactivar el silencio del audio. Mantenlo pulsado para apagar el sistema estéreo.
☰	<ul style="list-style-type: none"> Púlsalo para abrir el menú. Púlsalo para volver a la pantalla anterior desde el menú. Mantén pulsado para salir del menú.
↻	<ul style="list-style-type: none"> Púlsalo para cambiar la fuente.
⏮	<ul style="list-style-type: none"> Púlsalo para saltar al principio de la pista o a la pista anterior cuando utilices un tipo de fuente apto. Mantenlo pulsado para retroceder en la pista cuando utilices un tipo de fuente apto. Fuente AM, FM o SiriusXM (en Live Mode): <ul style="list-style-type: none"> Púlsalo para sintonizar la emisora o el valor predeterminado anterior. Mantenlo pulsado para sintonizar más rápidamente (solo en modo manual). Fuente SiriusXM (en Replay Mode): <ul style="list-style-type: none"> Púlsalo para volver a la pista anterior. Mantelo pulsado para retroceder en la pista actual. Fuente DAB: <ul style="list-style-type: none"> Púlsalo para volver a la emisora DAB anterior en el múltiplex. Al alcanzar el principio del múltiplex actual, el sistema estéreo cambia automáticamente a la última emisora disponible en el múltiplex anterior. Mantenlo pulsado para cambiar el múltiplex.

Botón	Función
⏸	<ul style="list-style-type: none"> Púlsalo para pausar o reanudar la reproducción multi-media. AM/FM: <ul style="list-style-type: none"> Púlsalo para desplazarte por los modos de sintonización (automática, manual o predeterminado). Mantenlo pulsado para guardar la emisora seleccionada en los predeterminados. Fuente SiriusXM: <ul style="list-style-type: none"> Mantenlo pulsado para cambiar entre Replay Mode y Live Mode. En Live Mode, púlsalo para desplazarte por los modos de sintonización (manual, categoría y predeterminado). En Replay Mode, púlsalo para pausar y reproducir. Fuente DAB: púlsalo para buscar emisoras DAB.
⏭	<ul style="list-style-type: none"> Púlsalo para pasar a la siguiente pista cuando utilices un tipo de fuente apto. Mantenlo pulsado para avanzar más rápido en la pista cuando utilices un tipo de fuente apto. Fuente AM, FM o SiriusXM (en Live Mode): <ul style="list-style-type: none"> Púlsalo para sintonizar la siguiente emisora o valor predeterminado. Mantenlo pulsado para sintonizar más rápidamente (solo en modo manual). Fuente SiriusXM (en Replay Mode): <ul style="list-style-type: none"> Púlsalo para pasar a la pista siguiente, si procede. Mantenlo pulsado para avanzar más rápido en la pista actual, si procede. Fuente DAB: <ul style="list-style-type: none"> seleccionalo para avanzar a la siguiente emisora DAB en el múltiplex. Al alcanzar el final del múltiplex actual, el sistema estéreo cambia automáticamente a la primera emisora disponible en el siguiente múltiplex. Mantenlo pulsado para cambiar el múltiplex.

Pantalla del sistema estéreo

La información que se muestra en la pantalla varía en función de la fuente seleccionada. En este ejemplo, se muestra la reproducción de una pista de un dispositivo conectado mediante la tecnología inalámbrica Bluetooth® en el dispositivo.



①	Fuente
②	Carátula del álbum (si está disponible en una fuente compatible)
③	Detalles de la pista
④	Tiempo transcurrido, duración y número de la pista actual respecto al número total de pistas de la lista de reproducción (si dicha información está disponible)

Seleccionar una fuente

- 1 Selecciona ↻.
- 2 Gira el selector para resaltar una fuente.
- 3 Presiona el selector para seleccionar la fuente.

NOTA: algunas fuentes aparecen en la pantalla de selección de fuente cuando no están conectadas al sistema estéreo. El icono USB aparece en rojo cuando no hay ningún dispositivo o cable USB conectado.

Ajustar la retroiluminación y el brillo del selector

NOTA: si has conectado el cable de atenuación del arnés de cableado al cable de iluminación de la embarcación, la retroiluminación y el selector se atenúan automáticamente cuando las luces de la embarcación están encendidas. Esto podría afectar a la forma en que ajustes la configuración de brillo.

- 1 Selecciona  > **Configuración** > **BRILLO**.
- 2 Ajusta el nivel de brillo.

Activar el modo standby

Puedes activar el modo standby para permitir que el sistema estéreo se encienda con un mando a distancia NMEA 2000®.

NOTA: cuando el sistema estéreo está en el modo standby, sigue consumiendo energía de la batería. El consumo de corriente máximo en el modo standby es de 80 mA.

NOTA: debes habilitar el modo standby para activar el sistema estéreo desde un mando a distancia NMEA 2000.

Selecciona  > **Configuración** > **OPCIONES DE ALIMENTACIÓN** > **MODO STANDBY**.

El sistema estéreo entrará en modo standby al mantener pulsado .



Controlar el audio

Ajuste del volumen

- 1 Gira el selector para ajustar el volumen.
- 2 Si es necesario, presiona el selector para cambiar de zona.



SUGERENCIA: para controlar todas las zonas a la vez, presiona el selector varias veces hasta que la opción GLOBAL aparezca seleccionada.

Silenciar el sistema estéreo

- 1 Pulsa .
- 2 Vuelve a pulsar  para activar de nuevo el audio.

Ajustar la ganancia de un dispositivo auxiliar

Puedes ajustar la ganancia del dispositivo auxiliar para conseguir un nivel de volumen similar al de otras fuentes multimedia. La ganancia se puede ajustar en incrementos de 1 dB.

- 1 Selecciona una fuente auxiliar.
- 2 Selecciona una opción:
 - Para aumentar la ganancia, selecciona .
 - Para reducir la ganancia, selecciona .

NOTA: para obtener la mejor calidad de audio cuando se utilice un reproductor multimedia portátil con salida de auriculares, es posible que se tenga que ajustar el control de volumen del reproductor multimedia en lugar de la ganancia.

Zonas de los altavoces

Puedes agrupar los altavoces de una misma área en una zona de los altavoces. Esto permite controlar los niveles de audio de las distintas zonas de forma independiente. Por ejemplo, se puede hacer que el volumen del audio sea más bajo en la cabina y más alto en cubierta.

Puedes ajustar el balance, el límite del volumen, el tono, el nivel y la frecuencia del subwoofer y el nombre de cada una de las zonas, así como configurar otros parámetros específicos de las zonas (*Configurar la zona de los altavoces*, página 9).

Ajustar los tonos

- 1 Selecciona  > **Configuración** > **ZONA**.
- 2 Selecciona una zona.
- 3 Selecciona **TONO**.
- 4 Gira el selector para ajustar el nivel.
- 5 Presiona el selector para cambiar de tono.

Desactivar la configuración de subir volumen para una zona

La configuración de SUBIR VOLUMEN mantiene la respuesta de frecuencia a volúmenes bajos y eleva la sonoridad percibida a volúmenes altos. Esta configuración está activada de forma predeterminada en todas las zonas.

- 1 Selecciona  > **Configuración** > **ZONA**.
- 2 Selecciona una zona.
- 3 Selecciona **SUBIR VOLUMEN** para desactivar la casilla de verificación.

Ajustar la configuración de audio adicional para una zona

- 1 Selecciona  > **Configuración** > **ZONA**.
- 2 Selecciona una zona.
- 3 Selecciona **MÁS**.
- 4 Selecciona una o más opciones:

NOTA: no todas las opciones están disponibles para todas las zonas.

- Para limitar la salida máxima de volumen en esa zona, selecciona **LÍMITE DE VOLUMEN** y ajusta el nivel.
- Para ajustar el nivel del subwoofer en la zona, selecciona **NIVEL PARA SUBWOOFER** y ajusta el nivel.
- Para ajustar el balance de los altavoces izquierdo y derecho en la zona, selecciona **EQUILIBRIO** y ajusta el balance.

Ajustar el filtro del subwoofer

La configuración del filtro del subwoofer permite controlar la frecuencia de corte del subwoofer en cada zona, a fin de mejorar la combinación de los sonidos procedentes de los altavoces y el subwoofer. Las señales de audio superiores a la frecuencia seleccionada no se transmiten al subwoofer.

NOTA: si se ha aplicado una configuración de DSP a la zona, esta configuración no se puede cambiar en el sistema estéreo. Puedes ver la configuración de DSP para la frecuencia de corte óptima, según los cálculos del controlador de DSP, pero no podrás ajustarla.

- 1 Selecciona  > **Configuración** > **ZONA**.
- 2 Selecciona una zona.
- 3 Selecciona **FRECUENCIA DE SUBWOOFER**.
- 4 Selecciona una frecuencia.

Sincronizar los niveles de volumen de origen y de la zona

Puedes sincronizar los niveles de volumen de una o todas las zonas con algunos dispositivos de origen, como una fuente Bluetooth.

- 1 Selecciona  > **Configuración** > **ZONA** > **SINCRONIZACIÓN DE LAS ZONAS DE VOLUMEN DEL TELÉFONO**.
- 2 Selecciona una zona o **GLOBAL**.

Al ajustar el volumen en el dispositivo de origen, también se ajusta el volumen de la zona seleccionada.

Configurar el DSP

Este sistema estéreo incluye tecnología de procesamiento de señal digital (DSP). Puedes seleccionar una configuración de DSP preestablecida para que los amplificadores y altavoces FUSION® optimicen la reproducción de audio en las ubicaciones en que se encuentran instalados.

Todos los ajustes de DSP se configuran mediante la aplicación de control remoto FUSION-Link™ (*Aplicación de control remoto inalámbrico FUSION-Link*, página 10).

Configurar el DSP

Debes descargar e instalar la aplicación de control remoto FUSION-Link en tu dispositivo Apple® o Android™ compatible antes de poder configurar el DSP (*Aplicación de control remoto inalámbrico FUSION-Link*, página 10).

Puedes configurar el DSP para optimizar el sonido en cada zona con los altavoces instalados, los amplificadores y el entorno.

- 1 Abre la aplicación de control remoto FUSION-Link en tu dispositivo Apple o Android compatible.
- 2 Si es necesario, selecciona el sistema estéreo que deseas configurar.
- 3 Selecciona **Configuración**.
- 4 Si es necesario, selecciona la pestaña **MUSIC SETTINGS**.
- 5 Selecciona **Zone**.
- 6 Selecciona una zona.
- 7 Selecciona **DSP SETTINGS**.
- 8 Configura el DSP según sea necesario, en función de los modelos de amplificadores y altavoces FUSION conectados a la zona.
- 9 Repite estos pasos para cada zona.
- 10 Cuando hayas terminado de configurar el DSP para todas las zonas, selecciona una opción:
 - En un dispositivo Apple, selecciona **Configuración > Zone > SETTINGS > SEND DSP SETTINGS**.
 - En un dispositivo Android, selecciona **Configuración > Zone > SEND DSP SETTINGS**.

Conectar un reproductor multimedia

⚠ ATENCIÓN

Desconecta siempre el reproductor multimedia del sistema estéreo cuando no lo estés utilizando y no lo dejes en la embarcación. Esto ayudará a reducir el riesgo de robo y de daños producidos a causa de temperaturas extremas.

No retires el reproductor multimedia ni utilices el sistema estéreo sin prestar la atención adecuada a la navegación. Consulta y respeta todas las leyes marítimas relacionadas con el uso del sistema.

El sistema estéreo admite diversos reproductores multimedia, incluidos smartphones y otros dispositivos móviles. Puedes conectar un reproductor multimedia compatible utilizando una conexión inalámbrica Bluetooth o una conexión USB al puerto USB.

Conexión de un dispositivo auxiliar

Puedes conectar varios dispositivos auxiliares al sistema estéreo. Estos dispositivos pueden tener conectores RCA, una salida de línea o una salida para auriculares.

- 1 Coloca los conectores auxiliares en el arnés de cableado.
- 2 Si fuera necesario, conecta un cable adaptador de RCA a 3,5 mm al dispositivo auxiliar.
- 3 Conecta el dispositivo auxiliar a los conectores RCA AUX IN del arnés de cableado.

- 4 Selecciona la fuente **Aux**.

Bluetooth Reproducción de un dispositivo

El sistema estéreo se puede emparejar hasta con ocho dispositivos multimedia Bluetooth.

Puedes controlar la reproducción mediante los controles del sistema estéreo en todos los dispositivos Bluetooth y, en algunos dispositivos, puedes explorar la colección de música desde el menú del sistema estéreo. En dispositivos Bluetooth que no admiten la exploración multimedia, deberás seleccionar la canción o lista de reproducción en el dispositivo multimedia.

La disponibilidad de la información sobre las canciones, como, por ejemplo, el título, el nombre del artista, la duración de la pista y la carátula del álbum, depende de las capacidades del reproductor multimedia y de la aplicación de música.

Conectar un dispositivo Bluetooth compatible

Puedes reproducir el contenido multimedia de un dispositivo Bluetooth compatible mediante una conexión inalámbrica Bluetooth.

Puedes controlar la reproducción de música con la aplicación multimedia en un dispositivo Bluetooth o mediante la aplicación de control remoto FUSION-Link (*Aplicación de control remoto inalámbrico FUSION-Link*, página 10).

- 1 Selecciona la fuente **BT**.
- 2 Selecciona  > **DETECTABLE** para que el dispositivo Bluetooth compatible pueda detectar el sistema estéreo.
- 3 Activa la tecnología Bluetooth en el dispositivo Bluetooth compatible.
- 4 Sitúa el dispositivo Bluetooth compatible a 10 m (33 ft) del sistema estéreo.
- 5 En el dispositivo Bluetooth compatible, busca dispositivos Bluetooth.
- 6 En el dispositivo Bluetooth compatible, selecciona el sistema estéreo de la lista de dispositivos detectados.
- 7 En el dispositivo Bluetooth compatible, sigue las instrucciones que se muestran en pantalla para realizar la vinculación y la conexión con el sistema estéreo detectado.

Durante la vinculación, es posible que tu dispositivo Bluetooth compatible te solicite confirmar un código en el sistema estéreo. El sistema estéreo no muestra ningún código, pero se conecta correctamente cuando confirmas el mensaje que aparece en el dispositivo Bluetooth.
- 8 Si el dispositivo Bluetooth compatible no se conecta de forma inmediata al sistema estéreo, repite los pasos 1 a 7.

La opción **DETECTABLE** se desactiva automáticamente transcurridos dos minutos.

NOTA: en algunos dispositivos Bluetooth, al ajustar el volumen del dispositivo se cambia el nivel de volumen del sistema estéreo.

Información sobre el alcance de Bluetooth

El alcance del sistema estéreo y los dispositivos inalámbricos Bluetooth es de 10 m (33 ft). Para obtener un mejor rendimiento debe existir, además, una línea de visión clara entre el dispositivo inalámbrico Bluetooth y el sistema estéreo.

Selección de una fuente Bluetooth diferente

Cuando hay más de un dispositivo Bluetooth emparejado al sistema estéreo, se puede seleccionar otra fuente según convenga. Puedes vincular el sistema estéreo con hasta ocho dispositivos Bluetooth.

- 1 Selecciona la fuente **BT** y, a continuación, selecciona
- 2 Selecciona un dispositivo Bluetooth.

Configuración de la fuente Bluetooth

Selecciona la fuente BT y, a continuación, selecciona .

DETECTABLE: permite que los dispositivos Bluetooth puedan detectar el sistema estéreo. Puedes desactivar esta opción para evitar que puedan producirse interrupciones en el sonido después de vincular un dispositivo Bluetooth al sistema estéreo.

BORRAR DISPOSITIVO: permite borrar el dispositivo Bluetooth del sistema estéreo. Para volver a escuchar el sonido de este dispositivo Bluetooth, es necesario volverlo a vincular.

REPETICIÓN DESACTIVADA: establece el método de repetición para la pista o carpeta.

MODO ALEATORIO DESACTIVADO: mezcla las pistas de la carpeta, el álbum o la lista de reproducción.

Reproducir dispositivos USB

Puedes conectar varios reproductores multimedia USB, unidades flash USB y smartphones al sistema estéreo. La manera de acceder a la fuente USB depende del tipo de reproductor multimedia o smartphone que se haya conectado.

Reproductor multimedia	Opciones de fuente
Dispositivo Android	MTP
Dispositivo Apple	iPOD
Unidad flash USB	USB
Reproductor multimedia MP3 (como dispositivo de almacenamiento masivo)	USB NOTA: si tu reproductor multimedia MP3 no admite el almacenamiento masivo al conectarlo mediante USB, debes conectarlo al sistema estéreo como un dispositivo auxiliar (<i>Conexión de un dispositivo auxiliar</i> , página 3).

Puedes controlar la reproducción mediante los controles del sistema estéreo en todos los dispositivos USB y, en algunos dispositivos, puedes explorar la colección de música desde el menú del sistema estéreo. En dispositivos USB que no admiten la exploración multimedia, deberás seleccionar la canción o la lista de reproducción en el dispositivo multimedia.

La información disponible sobre las canciones, como por ejemplo el título, el nombre del artista y la duración de la pista depende de las capacidades del reproductor multimedia y de la aplicación de música.

Compatibilidad del dispositivo USB

Para conectar un reproductor multimedia o un dispositivo móvil al puerto USB, puedes utilizar una unidad flash USB o el cable USB incluido con el reproductor multimedia.

El sistema estéreo es compatible con dispositivos iAP2 de Apple como iPhone® XS Max, iPhone XS, iPhone XR, iPhone X, iPhone 8 Plus, iPhone 8, iPhone 7 Plus, iPhone 7, iPhone SE, iPhone 6S Plus, iPhone 6S, iPhone 6 Plus, iPhone 6, iPhone 5S y iPod touch® (6.ª generación).

El sistema estéreo es compatible con dispositivos Android que admiten el modo MTP.

El sistema estéreo es compatible con reproductores multimedia y otros dispositivos de almacenamiento masivo USB, incluidas las unidades flash USB. La música de las unidades USB debe cumplir las siguientes condiciones:

- Los archivos de música deben tener el formato MP3, AAC (.m4a) o FLAC.

- Si conectas un disco duro portátil, deberás conectarlo a una fuente de alimentación externa. El puerto USB de este sistema estéreo no puede proporcionar alimentación a un disco duro portátil.
- El dispositivo de almacenamiento masivo USB debe tener uno de los siguientes formatos para los sistemas indicados:
 - Microsoft®: NTFS¹, VFAT, FAT², MSDOS
 - Apple: HFS, HFSPLUS
 - Linux: EXT2, EXT3, EX4

Conexión de un dispositivo USB

Puedes conectar un dispositivo USB en el puerto USB del sistema estéreo.

- 1 Localiza el puerto USB en la parte posterior del sistema estéreo.
- 2 Conecta el dispositivo USB al puerto USB.
- 3 Selecciona la fuente USB.

Control de la reproducción de música en un origen USB

- 1 Conecta un dispositivo USB compatible al sistema estéreo.
- 2 Selecciona la fuente adecuada en el sistema estéreo.
- 3 Si es necesario, selecciona el para explorar la música del dispositivo USB.
- 4 Abre una aplicación de música en el dispositivo USB e inicia la reproducción.

Puedes usar los controles del sistema estéreo para seleccionar, reproducir, poner en pausa y cambiar una pista.

Configuración de la fuente USB

Con la fuente USB seleccionada, haz clic en el .

REPETIR: repite la pista o la carpeta.

MEZCLAR: mezcla las pistas de la carpeta, el álbum o la lista de reproducción.

Radio

Para escuchar la radio AM o FM, debes conectar una antena AM/FM marina adecuada al sistema estéreo y debes estar dentro de la zona de alcance de una emisora de radiodifusión. Para obtener información sobre cómo conectar una antena AM/FM, consulta las instrucciones de instalación del sistema estéreo.

Para escuchar la radio SiriusXM®, necesitas el equipamiento y las suscripciones adecuados ((*SiriusXM Satellite Radio*, página 5)). Para obtener información sobre cómo conectar un sintonizador para vehículos SiriusXM Connect, consulta las instrucciones de instalación del sistema estéreo.

Para escuchar emisoras DAB, debes contar con el equipamiento adecuado (*Reproducción DAB*, página 8). Para obtener instrucciones sobre cómo conectar un adaptador y una antena DAB, consulta las instrucciones de instalación que se proporcionan con tu adaptador y antena.

Configurar la región del sintonizador

Debes seleccionar la región en la que te encuentras para recibir correctamente las emisoras AM y FM.

Si estás conectado a una antena y un sintonizador SiriusXM compatibles, y estás suscrito (solo en Estados Unidos), debes seleccionar la región en la que te encuentras para recibir correctamente las emisoras SiriusXM.

¹ Las actualizaciones de software no son compatibles con el sistema de archivos NTFS.

² FAT incluye la mayoría de los tipos de sistemas de archivos FAT, salvo exFAT.

NOTA: SiriusXM no está disponible en todas las regiones.

Si estás conectado a una antena y un módulo DAB compatibles (no incluidos), debes seleccionar la región en la que te encuentras para recibir correctamente las emisoras DAB.

NOTA: las emisoras DAB no están disponibles en todas las regiones.

1 Selecciona  > **Configuración** > **REGIÓN DEL SINTONIZADOR**.

2 Selecciona la región en la que te encuentras.

Cambiar de emisora de radio

1 Selecciona un tipo de fuente apto, como **FM**.

2 Selecciona  para seleccionar un modo de sintonización.

Puedes utilizar el modo AUTO para buscar emisoras, el modo MANUAL para sintonizar una emisora manualmente y el modo PREDETERMINADO para seleccionar la siguiente emisora predeterminada.

3 Selecciona  o  para sintonizar la emisora.

SUGERENCIA: para guardar rápidamente la emisora o el canal seleccionado como una opción predeterminada, mantén pulsado .

SiriusXM Satellite Radio

El servicio SiriusXM es el único que te ofrece todo lo que te encanta escuchar en un único lugar. Escucha más de 140 canales. Entre otras cosas, podrás disfrutar de música sin anuncios, los mejores programas deportivos, noticias, tertulias, comedias y programas de entretenimiento. Bienvenido al mundo de la radio por satélite. Es necesario instalar un sintonizador para vehículos SiriusXM y disponer de una suscripción. Para obtener más información, visita www.siriusxm.com.

Habilitar la fuente SiriusXM

Es necesario habilitar la fuente SiriusXM para poder escuchar la radio por satélite SiriusXM.

Selecciona  > **Configuración** > **REGIÓN DEL SINTONIZADOR** > **EE. UU.**

Localización del ID de radio de SiriusXM

Es necesario disponer del ID de radio del sintonizador SiriusXM Connect para poder activar la suscripción a SiriusXM. Puedes encontrar el ID de radio de SiriusXM en la parte posterior del sintonizador SiriusXM Connect o en su embalaje, o sintonizando el sistema estéreo en el canal 0.

Selecciona la fuente SiriusXM y luego selecciona  > **CANALES** > **TODOS LOS CANALES** > **000 RADIO ID**.

El ID de radio de SiriusXM no incluye las letras I, O, S ni F.

Activar una suscripción a SiriusXM

1 Selecciona la fuente de SiriusXM y sintoniza el canal 1.

Oirás el canal promocional. De lo contrario, comprueba el sintonizador SiriusXM Connect, la instalación de la antena y las conexiones e inténtalo de nuevo.

2 Sintoniza el canal 0 para localizar el ID de radio.

3 Ponte en contacto con el centro de atención a los usuarios de SiriusXM a través del número de teléfono (866) 635-2349 o visita www.siriusxm.com/activatenow para suscribirte en Estados Unidos. Ponte en contacto con SiriusXM a través del número de teléfono (877) 438-9677 o visita www.siriusxm.ca/activatexm para suscribirte en Canadá.

4 Proporciona el ID de radio.

El proceso de activación dura habitualmente entre 10 y 15 minutos, pero puede tardar hasta una hora. Para que el sintonizador SiriusXM Connect reciba el mensaje de

activación, debe estar encendido y recibir la señal de SiriusXM.

5 Si el servicio no se activa en una hora, visita <http://care.siriusxm.com/refresh> o ponte en contacto con el centro de atención a los usuarios de SiriusXM a través del número de teléfono 1-866-635-2349.

Seleccionar una categoría

Puedes controlar las categorías de canales que deben estar disponibles en el método de sintonización CATEGORÍA.

1 Selecciona la fuente SiriusXM y luego selecciona  > **CATEGORÍA**.

2 Selecciona una categoría.

Usar Replay Mode

Puedes utilizar Replay Mode para controlar la reproducción de una emisión SiriusXM.

NOTA: el dispositivo activa automáticamente Replay Mode al reproducir canales predeterminados guardados.

1 Si es necesario, mantén pulsado  para activar Replay Mode.



Aparece una barra de progreso en la parte inferior de la pantalla.

2 Selecciona una opción:

- Pulsa  para pausar y reanudar la reproducción.

- Pulsa  o  para avanzar o retroceder en incrementos.

NOTA: si adelantas o avanzas hasta el final de la barra de progreso, el sistema estéreo sale automáticamente de Replay Mode.

- Mantén pulsado  o  para retroceder o avanzar rápido en la pista.

- Mantén pulsado  para salir de Replay Mode.

Alertas

NOTA: La función Alertas de artista, canción y juego es compatible con el sintonizador SXV300 (se vende por separado). Existen otros sintonizadores compatibles, pero pueden limitar las funciones. Consulta el manual del usuario suministrado con el sintonizador SiriusXM para obtener información sobre las funciones disponibles con el módulo sintonizador.

Añadir una alerta de canción o artista

Puedes establecer alertas para artistas y canciones, de forma que cuando una canción en concreto o una canción de un artista en particular comience a sonar en cualquier emisora de música, puedas sintonizarla rápidamente.

1 Cuando se esté reproduciendo una canción en concreto o la canción de un artista en particular, selecciona  > **AÑADIR ALERTA** > **GUARDAR ARTISTA/CANCIÓN**.

2 Selecciona la canción o el artista.

Añadir equipos para alertas de juego

Puedes establecer alertas para equipos, de manera que cuando en un canal deportivo comience un partido en el que juegue alguno de tus equipos guardados, puedas sintonizar el canal rápidamente.

NOTA: una alerta de juego es distinta de una alerta SportsFlash™. Una alerta de juego te avisa cuando comienza un partido, mientras que una alerta SportsFlash te avisa cuando se produce una jugada interesante durante un partido.

1 Selecciona  > **AÑADIR ALERTA** > **EQUIPOS DE ALERTA DE JUEGO**.

2 Selecciona una liga deportiva.

- 3 Selecciona un equipo para activar la casilla de verificación y añadir una alerta de juego.
- 4 Repite los pasos 2 y 3 para cada equipo que quieras añadir a la lista de alertas de juego.

Añadir equipos durante un partido en directo

Mientras escuchas un partido, puedes añadir rápidamente a un equipo jugador a tu lista de equipos para la alerta de juego.

- 1 Mientras escuchas un partido en un canal, selecciona  > **AÑADIR ALERTA > GUARDAR EQUIPO**.
Aparecerá una lista de los equipos que están jugando el partido actual.
- 2 Selecciona el equipo o los equipos que quieras añadir a tu lista de equipos para la alerta de juego.

Visualizar alertas activas

Puedes revisar las alertas activas de artista, de canción y de juego.

- 1 Selecciona  > **ALERTAS ACTIVAS**.
- 2 Selecciona una categoría.

Gestionar alertas

Puedes gestionar tus alertas guardadas para seleccionar aquellas que quieres recibir, así como borrar aquellas que no necesitas.

- 1 Selecciona  > **CONFIGURACIÓN DE SiriusXM > GESTIÓN DE ALERTAS**.
- 2 Selecciona una opción:
 - Para activar las alertas guardadas solo para canciones, solo para artistas o solo para juegos, selecciona **ACTIVAR POR TIPOS** y elige un tipo.
 - Para activar las alertas guardadas solo para artistas específicos, selecciona **ACTIVAR ARTISTAS** y elige los artistas.
 - Para activar las alertas guardadas solo para canciones específicas, selecciona **ACTIVAR CANCIONES** y elige las canciones.
 - Para activar las alertas de juego guardadas para equipos específicos, selecciona **ACTIVAR EQUIPOS** y elige los equipos.
 - Para borrar todas las alertas guardadas para canciones, artistas o equipos, selecciona **BORRAR POR TIPOS** y elige un tipo.
 - Para borrar las alertas guardadas para artistas específicos, selecciona **BORRAR ARTISTAS** y elige los artistas.
 - Para borrar las alertas guardadas para canciones específicas, selecciona **BORRAR CANCIONES** y elige las canciones.
 - Para borrar las alertas guardadas para equipos específicos, selecciona **BORRAR EQUIPOS** y elige los equipos.



Función TuneMix™

NOTA: la función TuneMix es compatible con el sintonizador SXV300 (se vende por separado). Existen otros sintonizadores compatibles, pero pueden limitar las funciones. Consulta el manual del usuario suministrado con el sintonizador SiriusXM para obtener información sobre las funciones disponibles con el módulo sintonizador.

Crear y personalizar una colección TuneMix

Puedes crear hasta 10 colecciones TuneMix únicas en el sistema estéreo.



NOTA: una colección TuneMix debe incluir al menos dos de tus canales de música SiriusXM favoritos.

- 1 Selecciona  > **CONFIGURACIÓN DE SiriusXM > CONFIGURACIÓN DE TUNEMIX**.
- 2 Selecciona una colección TuneMix.
- 3 Selecciona un canal para activar la casilla de verificación y añadirlo a la colección TuneMix.
- 4 Cuando hayas terminado de personalizar la colección TuneMix, selecciona .
- 5 Repite los pasos del 2 al 4 para cada colección TuneMix que desees personalizar.

Iniciar y detener una colección TuneMix

Para poder reproducir una colección TuneMix, primero debes crearla (*Crear y personalizar una colección TuneMix, página 6*).

La función TuneMix te permite mezclar tus canales de música favoritos para personalizar tu experiencia cuando escuches música.

- 1 Selecciona  > **TUNEMIX**.
- 2 Selecciona una colección TuneMix.
El sistema estéreo comienza a reproducir la colección TuneMix.
- 3 Para dejar de reproducir una colección TuneMix, selecciona  > **CANALES** y, a continuación, elige un canal.
El sistema estéreo detiene la reproducción de la colección TuneMix y comienza a reproducir el canal seleccionado.

Función

La función SportsFlash te avisa de las jugadas clave de tus equipos favoritos durante un partido en directo. Cuando se produce una jugada interesante, aparece una alerta SportsFlash para que puedas sintonizar la emisión y escuchar dicha jugada. Cuando la alerta SportsFlash finaliza, puedes optar por volver al canal anterior o permanecer en el canal del partido.

Para recibir alertas SportsFlash, tu paquete de suscripción debe incluir canales de deportes jugada a jugada de las ligas deportivas que quieras incluir en las alertas.

Puedes activar, desactivar o eliminar las alertas SportsFlash que has añadido (*Gestionar alertas, página 6*).

NOTA: una alerta SportsFlash es distinta de una alerta de juego. Una alerta SportsFlash te avisa cuando se produce una jugada interesante durante un partido, mientras que una alerta de juego te avisa cuando este comienza.

NOTA: la función SportsFlash es compatible con el sintonizador SXV300 (se vende por separado). Existen otros sintonizadores compatibles, pero pueden limitar las funciones. Consulta el manual del usuario suministrado con el sintonizador SiriusXM para obtener información sobre las funciones disponibles con el módulo sintonizador.

Añadir equipos para recibir alertas SportsFlash

- 1 Selecciona  > **SPORTSFLASH > SELECCIÓN DE EQUIPOS**.
- 2 Selecciona una liga deportiva.
- 3 Selecciona un equipo para activar la casilla de verificación y añadir una alerta SportsFlash.
- 4 Repite los pasos 2 y 3 para cada equipo que quieras añadir a la lista de alertas SportsFlash.

Cambiar la prioridad de equipo SportsFlash

Si hay más de un equipo para los que hayas establecido alertas SportsFlash jugando al mismo tiempo, puedes ajustar la prioridad de equipo para que recibas en primer lugar las alertas SportsFlash de tu equipo preferido.

- 1 Selecciona  > **SPORTSFLASH > PRIORIDADES DE EQUIPO**.
Aparece una lista de los equipos SportsFlash seleccionados por orden de prioridad.

- 2 Selecciona un equipo para subirlo un nivel de prioridad en la lista.
- 3 Repite este paso con todos los equipos que quieras cambiar de posición hasta que la lista esté ordenada como prefieras.

Activar la función TuneStart™

Al activar la función TuneStart y sintonizar un canal predeterminado, el sistema estéreo reproduce la canción actual desde el principio y no desde el punto en el que se encuentra en la transmisión en directo.

NOTA: la función TuneStart está disponible únicamente al sintonizar canales predeterminados.

Si es necesario, selecciona  > **CONFIGURACIÓN DE SiriusXM > TUNESTART.**

Cuando la función TuneStart reproduce una canción desde el principio, aparece una barra de progreso y puedes controlar la pista con los mismos controles que en *Replay Mode* (*Usar Replay Mode*, página 5).

Controles parentales

La función de control parental te permite restringir el acceso a cualquier canal de SiriusXM, incluidos aquellos con contenido para adultos. Cuando esta función está habilitada, deberás introducir un código de acceso para poder sintonizar los canales bloqueados. También puedes cambiar el código de acceso de 4 dígitos.



Desbloquear los controles parentales

Puedes desbloquear los controles parentales para acceder a los canales bloqueados.

- 1 Selecciona la fuente **SiriusXM** y luego selecciona  > **CONTROL PARENTAL.**
- 2 Activa la casilla de verificación **DESBLOQUEAR.**
- 3 Introduce el código de acceso.
SUGERENCIA: el código de acceso predeterminado es 0000.



Los controles parentales permanecen desbloqueados hasta que apagas el vehículo o hasta que los bloqueas de nuevo.

Bloquear canales



- 1 Selecciona la fuente **SiriusXM** y luego selecciona  > **CONTROL PARENTAL.**
- 2 Activa la casilla de verificación **DESBLOQUEAR.**
- 3 Introduce el código de acceso.
SUGERENCIA: el código de acceso predeterminado es 0000.
- 4 Selecciona **BLOQUEAR/DESBLOQUEAR.**
Aparecerá una lista de los canales disponibles.
- 5 Selecciona uno o varios canales para bloquearlos y, a continuación, selecciona .
- 6 Desactiva la casilla de verificación **DESBLOQUEAR** para bloquear los controles parentales.

No puedes acceder a los canales bloqueados mientras los controles parentales están bloqueados. Es necesario desbloquear los controles parentales para sintonizar los canales bloqueados.

Borrar todos los canales bloqueados

- 1 Selecciona la fuente **SiriusXM** y luego selecciona  > **CONTROL PARENTAL > DESBLOQUEAR.**
- 2 Introduce el código de acceso.
- 3 Selecciona  > **CONTROL PARENTAL > SUPRIMIR BLOQUEADOS.**

Cambiar el código de acceso del control parental

- 1 Selecciona la fuente **SiriusXM** y luego selecciona  > **CONTROL PARENTAL > DESBLOQUEAR.**
- 2 Introduce el código de acceso.
- 3 Selecciona  > **CONTROL PARENTAL > CAMBIOS DE PIN.**
- 4 Sigue las instrucciones que se muestran en la pantalla.

Solución de problemas de SiriusXM

Advertencia	Descripción	Soluciones
Comprobar antena	La radio ha detectado un problema en la antena de SiriusXM. Es posible que el cable de la antena esté desconectado o dañado.	<ul style="list-style-type: none"> • Comprueba que el cable de la antena esté conectado al sintonizador para vehículos SiriusXM Connect. • Inspecciona si el cable de la antena está dañado o doblado. Si el cable está dañado, sustituye la antena. Puedes encontrar los productos de SiriusXM en tu distribuidor local de sistemas de audio para vehículos o en www.shop.siriusxm.com.
Comprobar sintonizador	El sistema estéreo tiene dificultades para comunicarse con el sintonizador para vehículos SiriusXM Connect. Es posible que el sintonizador esté desconectado o dañado.	Comprueba que el cable del sintonizador para vehículos SiriusXM Connect esté conectado firmemente al sistema estéreo.
Sin señal	El sintonizador para vehículos SiriusXM Connect tiene dificultades para recibir la señal del satélite SiriusXM.	<ul style="list-style-type: none"> • Comprueba que la antena de SiriusXM se encuentre en el exterior y disponga de una vista a cielo abierto. • Comprueba que la antena de SiriusXM está instalada firmemente. • Retira cualquier obstrucción que haya encima o al lado de la antena SiriusXM. • Inspecciona si el cable de la antena está dañado o doblado. Si el cable está dañado, sustituye la antena. Puedes encontrar los productos de SiriusXM en tu distribuidor local de sistemas de audio para vehículos o en www.shop.siriusxm.com. • Para obtener más información sobre la instalación de la antena, consulta las instrucciones de instalación del sintonizador para vehículos SiriusXM Connect.
Suscripción actualizada	La radio ha detectado un cambio en el estado de tu suscripción a SiriusXM.	<ul style="list-style-type: none"> • Pulsa cualquier botón para borrar el mensaje. • Si tienes alguna duda relacionada con tu suscripción, visita www.siriusxm.com o llama al 866-635-2349.

Advertencia	Descripción	Soluciones
Canal no disponible	El canal que has solicitado no es un canal de SiriusXM válido, o el canal que estabas escuchando ya no está disponible. Este mensaje puede visualizarse brevemente la primera vez que se conecta un sintonizador para vehículos SiriusXM Connect nuevo.	Visita www.siriusxm.com para obtener más información sobre la línea de canales de SiriusXM.
Canal no suscrito	El canal que has solicitado no forma parte de tu paquete de suscripción a SiriusXM, o el canal que estabas escuchando ya no forma parte de tu paquete de suscripción a SiriusXM.	Para obtener más información sobre tu paquete de suscripción o para suscribirte al canal, visita www.siriusxm.com o llama al 866-635-2349.
Canal bloqueado	El canal que has solicitado está bloqueado por la función de control parental.	Consulta la sección sobre el control parental del manual del usuario para obtener información sobre cómo desbloquear los canales.

Borrar datos SiriusXM

Puedes borrar toda la información de usuario de SiriusXM introducida, como alertas y equipos favoritos.

Utiliza la opción **RESTABLECIMIENTO DE FÁBRICA** en el menú configuración para restablecer el sistema estéreo (*Opciones de actualización, página 9*).

NOTA: el restablecimiento de los ajustes de fábrica restablece todos los datos del sistema estéreo, incluidos los valores predeterminados de AM y FM, la configuración de zona, etc., además de borrar toda la información del usuario de SiriusXM.

Reproducción DAB

Al conectar una antena y un módulo de radiodifusión de audio digital (Digital Audio Broadcasting, DAB), como el modelo MS-DAB100A al sistema estéreo RA210, se pueden sintonizar y reproducir emisoras DAB.

La radiodifusión DAB no está disponible en todas las regiones. Cuando el sistema estéreo se ajusta en una región no compatible, la fuente DAB no aparece disponible.

Configurar la región del sintonizador

Debes seleccionar la región en la que te encuentras para recibir correctamente las emisoras DAB.

- 1 Selecciona  > **Configuración** > **REGIÓN DEL SINTONIZADOR**.
- 2 Selecciona la región en la que te encuentras.

Buscar emisoras DAB



Para poder buscar emisoras DAB, debes conectar una antena y un módulo DAB compatibles (no incluidos) al sistema estéreo. Debido a que las señales DAB solo se emiten en determinados países, también debes establecer la región del sintonizador en una ubicación en la que se emitan señales DAB.

- 1 Selecciona la fuente **DAB**.
- 2 Selecciona  para buscar emisoras DAB disponibles.



Al finalizar la búsqueda, la primera emisora disponible en el primer múltiplex encontrado comienza a reproducirse.

NOTA: tras completarse la primera búsqueda, puedes seleccionar  de nuevo para volver a buscar emisoras DAB. Al finalizar la nueva búsqueda, el sistema comienza a reproducir la primera emisora del múltiplex que estabas escuchando al iniciar la nueva búsqueda.



Cambiar emisoras DAB

- 1 Selecciona la fuente **DAB**.
- 2 Si es necesario, selecciona  para buscar emisoras DAB locales.
- 3 Pulsa  o  para cambiar la emisora.



Al alcanzar el final del múltiplex actual, el sistema estéreo cambia automáticamente a la primera emisora disponible en el siguiente múltiplex.

SUGERENCIA: puedes poner en espera  o  para cambiar el múltiplex.

Seleccionar una estación DAB de una lista

- 1 Selecciona la fuente **DAB**.
- 2 Si es necesario, selecciona  para buscar estaciones DAB locales.
- 3 Selecciona  > **BUSCAR** > **EMISORAS**.
- 4 Selecciona una estación de la lista.

Seleccionar una emisora DAB de una categoría

- 1 Selecciona la fuente **DAB**.
- 2 Si es necesario, selecciona  para buscar emisoras DAB locales.
- 3 Selecciona  > **BUSCAR** > **CATEGORÍAS**.
- 4 Selecciona una categoría de la lista.
- 5 Selecciona una emisora de la lista.

Valores preestablecidos

Puedes guardar tus emisoras AM y FM favoritas como presintonías para poder acceder a ellas fácilmente.

Puedes guardar tus canales SiriusXM favoritos si estás conectado a una antena y un emisor SiriusXM opcionales.

Puedes guardar tus emisoras DAB favoritas si estás conectado a una antena y un módulo DAB opcionales.

Guardar una emisora como predeterminada

- 1 Después de seleccionar la fuente correspondiente, sintoniza el sistema estéreo a una emisora o a un canal.
- 2 Mantén pulsado el selector para seleccionar la pestaña **VALORES PREDETERMINADOS**.
- 3 Selecciona .

SUGERENCIA: para guardar rápidamente la emisora o el canal seleccionado como una opción predeterminada, mantén pulsado .

Seleccionar una presintonía de una lista

- 1 Con una fuente aplicable seleccionada, mantén pulsado el selector para seleccionar la pestaña **VALORES PREDETERMINADOS**.
- 2 Selecciona una opción predeterminada de la lista.

Borrar presintonías

- 1 Con una fuente aplicable seleccionada, mantén pulsado el selector para seleccionar la pestaña **VALORES PREDETERMINADOS**.
- 2 Selecciona .

- 3 Selecciona los valores predeterminados que deseas borrar.
- 4 Cuando hayas terminado de borrar valores predeterminados, selecciona .

Configuración general

Selecciona  > **Configuración**.

NOTA: si la casilla está marcada, significa que la opción está activada. Si la casilla está desmarcada, significa que la opción está desactivada.

ZONA: permite configurar las zonas de los altavoces (*Configurar la zona de los altavoces, página 9*).

BRILLO: permite ajustar el brillo de retroiluminación de la pantalla y el selector (*Ajustar la retroiluminación y el brillo del selector, página 2*).

REGIÓN DEL SINTONIZADOR: permite definir la región que utilizan las fuentes FM, AM, DAB y SiriusXM.

IDIOMA: permite definir el idioma del dispositivo.

NOMBRE DE DISPOSITIVO: permite definir un nombre para el sistema estéreo.

TELEMUTE: permite definir el comportamiento de la función de silencio cuando el dispositivo está conectado a un teléfono móvil manos libres. Cuando se recibe una llamada, el dispositivo puede silenciar el sonido o reproducir la llamada por la entrada Aux. Consulta las instrucciones del kit manos libres.

BUSCANDO: habilita FUSION Alpha Search Technology (FAST), que permite buscar rápidamente las pistas por letra o por número. Puedes seleccionar un número para habilitar el menú FAST si el dispositivo de música contiene una cantidad de elementos superior a la seleccionada.

OPCIONES DE ALIMENTACIÓN: permite ajustar la configuración de alimentación, como la del modo de ahorro de energía (*Opciones de alimentación, página 9*).

FUENTE: permite activar y asignar un nombre a las fuentes.



ACTUALIZAR: permite actualizar el sistema estéreo o los dispositivos conectados (*Opciones de actualización, página 9*).

ACERCA DE: muestra la información de la versión del software para el sistema estéreo.

Configurar la zona de los altavoces

Configurar el nombre de una zona

Puedes seleccionar un nombre para una zona de los altavoces, de modo que sea más fácil de identificar.

- 1 Selecciona  > **Configuración** > **ZONA**.
- 2 Selecciona una zona.
- 3 Selecciona **NOMBRE DE ZONA**.
- 4 Utiliza el teclado que aparece en pantalla para escribir un nombre y selecciona .

Vincular zonas

Puedes vincular las zonas 1 y 2 para mantener los niveles de volumen sincronizados. Así, al ajustar el volumen de cualquiera de las zonas conectadas, ambas se ven afectadas.

Selecciona  > **Configuración** > **ZONA** > **ZONA 2** > **VINCULAR A ZONA 1**.

Cuando las zonas 1 y 2 están vinculadas, en la pantalla de volumen se visualiza  en las zonas 1 y 2.

NOTA: una vez estén vinculadas las zonas 1 y 2, no podrás ajustar el volumen de cada zona de forma individual.

Desactivar una zona

Puedes desactivar una zona que no se utilice y borrarla de las páginas de nivel de audio. Cuando una zona está desactivada, no es posible modificar su configuración. No puedes desactivar la zona 1.

- 1 Selecciona  > **Configuración** > **ZONA**.
- 2 Selecciona una zona.
- 3 Selecciona **ZONA ACTIVADA** para desactivar la casilla de verificación.

Desactivar los amplificadores internos

Si no conectas los altavoces directamente a las zonas 1 y 2, es posible desactivar los amplificadores internos para reducir el consumo de potencia.

- 1 Selecciona  > **Configuración** > **ZONA**.
- 2 Selecciona **AMPLIFICADOR INTERNO ACTIVADO** para desactivar la casilla de verificación.

Opciones de alimentación

Selecciona  > **Configuración** > **OPCIONES DE ALIMENTACIÓN**.

NOTA: si la casilla de verificación está activada, significa que la opción está activada. Si la casilla está desactivada, significa que la opción está desactivada.

AHORRO DE ENERGÍA: desactiva la retroiluminación de la pantalla LCD después de un minuto de inactividad para ahorrar energía de la batería.

MODO STANDBY: permite encender el sistema estéreo desde un mando a distancia NMEA 2000.

Opciones de actualización

Selecciona  > **Configuración** > **ACTUALIZAR**.

AVISO

No apagues el sistema estéreo ni desconectes la alimentación durante una actualización de software. La desconexión de la alimentación durante una actualización de software puede provocar que el sistema estéreo deje de responder.

NOTA:

- Debes actualizar el software del sistema estéreo mediante una unidad flash USB con formato FAT32.
- No desconectes la alimentación del sistema estéreo durante la actualización.
- Es posible que el sistema estéreo se reinicie varias veces durante la actualización de software. Esto es normal.
- Solo puedes programar las versiones más recientes del software del sistema estéreo.

SISTEMA ESTÉREO: permite actualizar el sistema estéreo mediante un archivo de actualización de software válido guardado en una unidad flash USB conectada (*Actualizar el software, página 10*).

MANDO A DISTANCIA NRX: permite actualizar un mando a distancia NRX opcional conectado al puerto NMEA 2000 o la red NMEA 2000 mediante un archivo de actualización de software válido en una unidad flash USB conectada.

MÓDULO DAB: permite actualizar un módulo DAB conectado al puerto SIRIUS XM mediante un archivo de actualización de software válido en una unidad flash USB conectada.

RESTABLECIMIENTO DE FÁBRICA: restablece toda la configuración a los valores predeterminados de fábrica.

Opciones de control adicionales del sistema estéreo

Conectarse a un reloj Garmin®



Para obtener una lista de los relojes Garmin compatibles, visita www.fusionentertainment.com.

Para obtener más información sobre el reloj, consulta el manual del reloj en www.garmin.com/manuals.

- 1 Siguiendo las instrucciones del manual del reloj, instala la aplicación FUSION-Link Lite™ de la tienda Connect IQ™ en el reloj.
- 2 En el sistema estéreo, selecciona la fuente **BT**.
- 3 Selecciona  > **DETECTABLE**.
El sistema estéreo permanecerá visible durante dos minutos.
- 4 Coloca el reloj a menos de 3 m (10 ft) del sistema estéreo.
NOTA: aléjate 10 m (33 ft) de otros dispositivos ANT® mientras se realiza la vinculación.
- 5 Abre la aplicación FUSION-Link Lite en el reloj.
La primera vez que se abre la aplicación en el reloj, este se vincula automáticamente con el sistema estéreo y establece una conexión. Para vincularlo con otro sistema estéreo, accede a la aplicación FUSION-Link Lite y selecciona **Configuración > Vincular nuevo**.
- 6 Puedes controlar la reproducción de audio con la aplicación FUSION-Link Lite del reloj.

Una vez que los dispositivos estén vinculados, se conectarán automáticamente cuando se enciendan si están dentro del alcance y la aplicación está abierta en el reloj.

Cómo conectar un mando a distancia ARX70

- 1 En el sistema estéreo, selecciona la fuente **BT**.
- 2 Selecciona  > **DETECTABLE**.
- 3 Aproxima el mando a distancia ARX70 a menos de 10 m (33 ft) del sistema estéreo.
NOTA: aléjate 10 m (33 ft) de otros dispositivos ANT mientras se realiza la vinculación.
- 4 En el mando a distancia ARX70, mantén pulsado  hasta que el LED de estado empiece a alternar entre verde y rojo.
El mando a distancia buscará el sistema estéreo. Cuando el mando a distancia se vincule correctamente, el LED de estado se iluminará en verde brevemente y, a continuación, se apagará.

Si el mando a distancia no encuentra el sistema estéreo, el LED de estado se iluminará en rojo brevemente y, a continuación, se apagará.

Aplicación de control remoto inalámbrico FUSION-Link

Puedes utilizar la aplicación de control remoto FUSION-Link en tu dispositivo Apple o Android compatible para ajustar el volumen del sistema estéreo, cambiar la fuente, controlar la reproducción, seleccionar y gestionar los valores predeterminados de la radio y ajustar algunos parámetros del sistema estéreo. Puedes utilizar la aplicación para crear y configurar perfiles de DSP en el sistema estéreo.

La aplicación se comunica con el sistema estéreo mediante conexión inalámbrica con el dispositivo móvil. Debes conectar tu dispositivo compatible con el sistema estéreo mediante tecnología Bluetooth para usar la aplicación.

Para obtener información acerca de la aplicación de control remoto FUSION-Link para los dispositivos Apple o Android compatibles, visita Apple App Store™ o la tienda Google Play™.

Tecnología de red FUSION-Link™

La tecnología de red FUSION-Link permite controlar totalmente los sistemas de entretenimiento FUSION compatibles utilizando las pantallas multifunción compatibles instaladas en el timón, el puente volante o el puesto de navegación de la embarcación. Esta solución mejora la integración del control de los sistemas de entretenimiento y libera espacio en la consola.

La pantalla multifunción asociada se convierte en un portal a través del cual se controla todo el audio de la embarcación, independientemente de dónde esté instalado el sistema estéreo conectado. El sistema estéreo con FUSION-Link se puede instalar fuera de la vista si hay poco espacio y si el usuario solo debe ir al sistema estéreo para cambiar los soportes extraíbles. La tecnología FUSION-Link que ofrece este dispositivo permite la comunicación mediante las redes NMEA 2000 estándar existentes del sector.

Para ver una lista de los productos compatibles con FUSION-Link que ofrecen las empresas asociadas a FUSION, visita www.fusionentertainment.com.

Pantalla y mando a distancia de NMEA 2000

El sistema estéreo se puede controlar utilizando mandos a distancia con cable FUSION compatibles, los cuales se instalan en las distintas zonas de audio de la embarcación. El control del sistema de entretenimiento con un mando a distancia funciona de manera parecida a como se hace en el sistema estéreo principal.

Los mandos a distancia FUSION con cable pueden conectarse a una red NMEA 2000 existente, por lo que no es necesario conectarlos directamente al sistema estéreo. Todos los mandos a distancia conectados a la misma red NMEA 2000 que el sistema estéreo pueden controlar dicho sistema.

Asimismo, el mando a distancia FUSION con cable también puede utilizarse como pantalla NMEA® para visualizar los datos de navegación de NMEA o los datos de rendimiento de la embarcación procedentes de otros dispositivos NMEA conectados a una red NMEA 2000 existente. Consulta las instrucciones que se proporcionan con el mando a distancia para obtener información PGN de NMEA 2000.

Información sobre NMEA 2000

NMEA 2000 es el estándar marino más popular para la comunicación de datos en embarcaciones. Se ha convertido en el estándar para el envío de datos de navegación y de gestión de motores en las embarcaciones. FUSION presenta un producto líder en la industria gracias a la incorporación de la función NMEA 2000 en sus mandos a distancia del sistema de audio. Esto permite al usuario controlar diversas sentencias de NMEA disponibles a través de la red NMEA 2000 en un mando a distancia conectado.

Visita www.fusionentertainment.com para ver una lista de todas las sentencias de NMEA admitidas.

Apéndice

Registro de la unidad RA210

Completa hoy mismo el registro en línea y ayúdanos a ofrecerte un mejor servicio.

- Visita www.fusionentertainment.com.
- Guarda la factura original o una fotocopia en un lugar seguro.

Actualizar el software

Para obtener los mejores resultados, debes actualizar el software de todos los dispositivos FUSION en el momento de la instalación para garantizar la compatibilidad.

Puedes actualizar el software mediante una unidad flash USB. Para obtener actualizaciones de software e instrucciones sobre cómo actualizar el dispositivo con una unidad flash USB, visita la página de producto del dispositivo en www.fusionentertainment.com/marine.

Solución de problemas

El sistema estéreo no responde a los botones

- Mantén pulsado  hasta que se apague y vuélvelo a encender para restablecer el sistema estéreo.
- Desconecta el sistema estéreo de la alimentación durante dos minutos para restablecerlo.

El sistema estéreo se bloquea repetidamente cuando está conectado a un dispositivo Apple

- Mantén pulsado el botón de encendido para restablecer el sistema estéreo.
- Restablece el dispositivo Apple. Visita www.apple.com para obtener más información.
- Comprueba que tengas las versiones más recientes de iTunes® y del software operativo instaladas en tu dispositivo Apple.

El sistema estéreo no encuentra mi dispositivo Apple conectado

- Asegúrate de que tu dispositivo Apple es compatible con Interface Accessory Protocol 2 (iAP2). Este sistema estéreo no es compatible con dispositivos iAP1.
- Comprueba que tengas las versiones más recientes de iTunes y del software operativo instaladas en tu dispositivo Apple.
- Comprueba que tengas la versión más reciente de la aplicación FUSION-Link en tu dispositivo Apple.
- Restablece el dispositivo Apple. Visita www.apple.com para obtener más información.
- Ponte en contacto con tu distribuidor de FUSION o envía un mensaje de correo electrónico a FUSION desde www.fusionentertainment.com.

El sistema de audio Bluetooth sufre pequeñas interrupciones

- Comprueba que el reproductor multimedia no esté tapado u obstruido. La tecnología Bluetooth funciona óptimamente cuando dispone de una línea de visión clara.
- Coloca el reproductor multimedia a menos de 10 m (33 ft) del sistema estéreo.
- Desactiva el parámetro **DETECTABLE** después de emparejar un dispositivo Bluetooth al sistema estéreo.

El sistema estéreo no visualiza toda la información de las canciones de la fuente Bluetooth

La información disponible sobre las canciones, como por ejemplo el título, el nombre del artista, la duración de la pista y la carátula del álbum depende de las capacidades del reproductor multimedia y de la aplicación de música.

Especificaciones

Peso	350 g (12,4 oz)
Clasificación de resistencia al agua	IEC 60529 IPX6 e IPX7 (solo la parte frontal del sistema estéreo, cuando esté instalado de manera correcta) ¹ IEC 60529 IPX2 (parte posterior del sistema estéreo)
Rango de temperatura de funcionamiento	De 0 °C a 50 °C (de 32 °F a 122 °F)
Rango de temperatura de almacenamiento	De -20 °C a 70 °C (de -4 °F a 158 °F)
Voltaje de entrada	De 10,8 a 16 V de CC
Corriente (máxima)	15 A
Corriente (silenciado)	Menos de 400 mA
Corriente (apagado, modo standby activado)	Menos de 80 mA
Corriente (apagado, modo standby desactivado)	Menos de 15 mA
Fusible	15 A, tipo minicuchilla
LEN de NMEA 2000 a 9 V de CC	1 (50 mA)
Alcance inalámbrico Bluetooth	Hasta 10 m (30 ft)
Alcance inalámbrico ANT	Hasta 3 m (10 ft)
Protocolos/frecuencias inalámbricas	Bluetooth 2,4 GHz a 12 dBm nominal ANT 2,4 GHz a 7 dBm nominal
Distancia de seguridad del compás	15 cm (5,9 in)

Amplificador Clase D integrado

Potencia de salida de la música por canal	4 x 50 W máx. 4 ohm
Potencia pico de salida total	Máximo 200 W
Potencia de salida por canal	Entrada de 4 x 26 W RMS a 14,4 V de CC, 4 ohm, ≤ 10 % de THD ²
Nivel de salida de línea (máx.)	5,5 V (pico a pico)
Nivel de entrada auxiliar (típico)	1 V RMS

Frecuencias del sintonizador

Sintonizador	Europa y Australasia	EE. UU.	Japón
Rango de frecuencias de radio FM	De 87,5 a 108 MHz	De 87,5 a 107,9 MHz	De 76 a 95 MHz
Intervalo de frecuencia FM	50 kHz	200 kHz	50 kHz
Rango de frecuencias de radio AM	De 522 a 1.620 kHz	De 530 a 1710 kHz	De 522 a 1.620 kHz
Intervalo de frecuencia AM	9 kHz	10 kHz	9 kHz

Gráficos de dimensiones del sistema estéreo

Dimensiones de los laterales

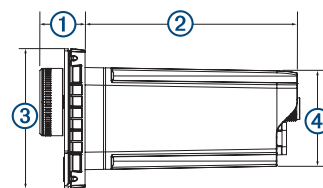

¹ Si se ha instalado correctamente, la parte frontal del sistema estéreo resiste inmersiones accidentales en el agua de hasta 1 m durante un máximo de 30 minutos y cuenta con protección frente a chorros de agua de alta presión. Para obtener más información, visita www.garmin.com/waterrating.

² El sistema estéreo puede limitar la potencia de salida para evitar el sobrecalentamiento del amplificador y para mantener la dinámica del audio.

①	22 mm (0,87 in)
②	104,6 mm (4,12 in)
③	68 mm (2,68 in)
④	49,8 mm (1,96 in)

Dimensiones de la parte superior

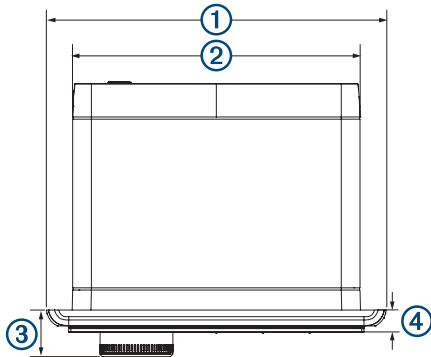

①	157 mm (6,18 in)
②	130 mm (5,10 in)
③	22 mm (0,87 in)
④	10 mm (0,39 in)

A

agudos **2**
ajustes de fábrica **9**
alertas **5, 6**
AM **4, 5, 8**
amplificador **9**

B

brillo **2**

C

configuración predeterminada **8**
configurar **2, 3, 9**

D

DAB **4, 5, 8**
dispositivo, registro **10**
Dispositivo Android **4**
dispositivo Apple **11**
Dispositivo Apple **4**
dispositivos Android **4, 10**
dispositivos ANT **10**
dispositivos Apple **4, 10**
dispositivos Bluetooth **3, 4, 10**
Dispositivos USB **3, 4**
DSP **3**

E

entrada auxiliar **2, 3**

F

FM **4, 5, 8**
fuente **1**
FUSION-Link **10**

G

ganancia **2**
graves **2**

I

idioma **9**

M

mando a distancia **10**

N

NMEA 2000 **10**

R

radio
 AM **4**
 FM **4**
 SiriusXM **5–8**
registrar el dispositivo **10**
registro del producto **10**
reloj **10**
reproductor multimedia **4**
restablecer **8, 9**
retroiluminación **2**

S

silenciar **2**
SiriusXM **4, 5, 8**
 controles parentales **7**
 Radio por satélite **5, 7**
standby **2**
subwoofer **2**

T

tono **2**

U

USB **4**
 unidad flash **4**

V

valores preestablecidos **8**
volumen **2, 9**
 ajustar **2**

SOPORTE TÉCNICO DE FUSION

Nueva Zelanda	09 369 2900
Australia	1300 736 012
Europa	+44 (0) 370 850 1244
EE. UU.	623 580 9000
Pacífico	+64 9 369 2900



FUSION[®]
FUSIONENTERTAINMENT.COM