

FUSION[®] MS-RA210

MANUALE UTENTE



ITALIANO

FUSION[®]
FUSIONENTERTAINMENT.COM

© 2019 Garmin Ltd. o sue affiliate

Tutti i diritti riservati. Ai sensi delle norme sul copyright, non è consentito copiare integralmente o parzialmente il presente manuale senza il consenso scritto di Garmin. Garmin si riserva il diritto di modificare o migliorare i prodotti e di apportare modifiche al contenuto del presente manuale senza obbligo di preavviso nei confronti di persone o organizzazioni. Visitare il sito Web www.fusionentertainment.com per gli attuali aggiornamenti e ulteriori informazioni sull'uso del prodotto.

Garmin®, ANT®, FUSION® e il logo Fusion sono marchi di Garmin Ltd. o delle società affiliate, registrati negli Stati Uniti e in altri Paesi. Connect IQ™, FUSION-Link™ e FUSION-Link Lite™ sono marchi di Garmin Ltd. o delle società affiliate. L'uso di tali marchi non è consentito senza consenso esplicito da parte di Garmin.

Apple®, iPhone® e iPod touch® sono marchi di Apple Inc., registrati negli Stati Uniti e in altri Paesi. App Store™ è un marchio di servizio Apple Inc., registrato negli Stati Uniti e in altri Paesi. Android™ e Google Play™ sono marchi di Google Inc. Il marchio e il logo BLUETOOTH® appartengono a Bluetooth SIG, Inc. e il loro uso da parte di Garmin è concesso su licenza. NMEA 2000® e il logo NMEA 2000 sono marchi registrati della National Marine Electronics Association. SiriusXM®, SportsFlash™, TuneMix™, TuneStart™ e tutti i marchi e i logo correlati sono marchi di Sirius XM Radio Inc. Tutti i diritti riservati. Gli altri marchi e nomi commerciali sono di proprietà dei rispettivi titolari.

M/N: A03771 IC: 1792A-03771

Sommario

Operazioni preliminari

Comandi dello stereo	1
Schermo dello stereo	1
Selezione di una sorgente	1
Regolare la retroilluminazione e la luminosità	2
Attivazione della modalità standby	2

Controllo audio

Regolazione del volume	2
Disattivare l'audio delle stereo	2
Regolare il guadagno di un dispositivo ausiliario	2
Zone degli altoparlanti	2
Regolazione dei toni	2
Disattivare l'impostazione Alza il volume per una zona	2
Regolare le impostazioni audio aggiuntive per una zona	2
Regolazione del filtro del subwoofer	2
Sincronizzare i livelli di volume della sorgente e della zona	2
Impostazioni DSP	2
Configurare le impostazioni DSP	3

Connessione del lettore multimediale

Collegamento di un dispositivo ausiliario	3
---	---

Riproduzione di un dispositivo Bluetooth

Collegamento di un dispositivo Bluetooth compatibile	3
Informazioni sulla portata di Bluetooth	3
Selezione di una sorgente Bluetooth differente	3
Impostazioni della sorgente Bluetooth	3

Riproduzione del dispositivo USB

Compatibilità del dispositivo USB	4
Collegamento di un dispositivo USB	4
Controllo della riproduzione musicale su una sorgente USB	4
Impostazioni della sorgente USB	4

Radio

Impostazione della regione di sintonizzazione	4
Cambio della stazione radio	4

Radio satellitare SiriusXM

Attivazione della sorgente SiriusXM	5
Come individuare l'ID radio SiriusXM	5
Attivazione di un abbonamento SiriusXM	5
Selezione di una categoria	5
Uso di Replay Mode	5
Avvisi	5
Aggiungere un avviso relativo a un artista o brano	5
Aggiunta di squadre per gli avvisi relativi alle partite	5
Visualizzazione degli avvisi attivi	6
Gestione degli avvisi	6
Funzione TuneMix™	6
Creazione e personalizzazione di una raccolta TuneMix	6
Avvio e arresto di una raccolta TuneMix	6
Funzione SportsFlash	6
Aggiunta di squadre per la ricezione di avvisi	6
SportsFlash	6
Modifica della priorità della squadra SportsFlash	6
Attivazione della funzione TuneStart™.	7
Controlli parentali	7
Sblocco dei controlli parentali	7
Blocco dei canali	7
Cancellazione di tutti i canali bloccati	7
Modifica della password dei controlli parentali	7
Risoluzione dei problemi di SiriusXM	7
Cancellazione dei dati SiriusXM	8

Riproduzione DAB

Impostazione della regione di sintonizzazione	8
---	---

Ricerca di stazioni DAB	8
Modifica delle stazioni DAB	8
Selezione di una stazione DAB da un elenco	8
Selezione di una stazione DAB da una categoria	8

Preselezioni

Memorizzare una stazione	8
Selezione di una preselezione da un elenco	8
Rimozione delle preselezioni	8

Impostazioni generali

Impostazioni delle zone dell'altoparlante	9
Impostare il nome di una zona	9
Collegamento delle zone	9
Disattivare una zona	9
Disattivazione degli amplificatori interni	9
Opzioni di alimentazione	9
Opzioni di aggiornamento	9

Ulteriori opzioni di controllo dello stereo

Connessione a un orologio Garmin®	9
Connessione a un telecomando ARX70	10
App del telecomando wireless FUSION-Link	10
Tecnologia di rete FUSION-Link™	10
Telecomando NMEA 2000 e schermo	10
Informazioni su NMEA 2000	10

Appendice

Registrazione del RA210	10
Aggiornamenti software	10
Risoluzione dei problemi	10
Lo stereo non risponde alla pressione dei tasti	10
Lo stereo resta bloccato quando viene collegato a un dispositivo Apple	10
Lo stereo non rileva il dispositivo Apple connesso	10
L'audio Bluetooth viene interrotto da brevi pause	11
Lo stereo non visualizza tutte le informazioni sui brani dalla sorgente Bluetooth	11
Specifiche	11
Disegni di ingombro dello stereo	11
Dimensioni della parte laterale	11
Dimensioni della parte superiore	11

Indice

12

Operazioni preliminari

⚠ AVVERTENZA

Per avvisi sul prodotto e altre informazioni importanti, consultare la guida inclusa nella confezione del dispositivo.

Comandi dello stereo

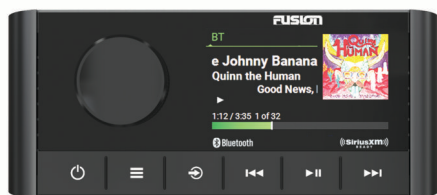

Tasto	Funzione
Manopola	<ul style="list-style-type: none"> Ruotare per regolare il volume. <ul style="list-style-type: none"> Quando si regola il volume, premere per passare da una zona all'altra. Quando si regola il volume, tenere premuto per almeno un secondo per regolare i livelli di subwoofer. Ruotare per scorrere i menu o regolare un'impostazione. In una menu, premere per selezionare l'opzione evidenziata. In una schermata con schede, tenere premuto per almeno un secondo per aprire un'altra scheda, ad esempio PREDEFINITI.
⏻	<ul style="list-style-type: none"> Premere per accendere lo stereo. Premere per disattivare e riattivare l'audio. Tenere premuto per spegnere lo stereo.
☰	<ul style="list-style-type: none"> Premere per aprire il menu. Premere per tornare alla schermata precedente dal menu. Tenere premuto per uscire dal menu.
↻	<ul style="list-style-type: none"> Premere per modificare la sorgente.
⏮	<ul style="list-style-type: none"> Premere per passare direttamente all'inizio della traccia o alla traccia precedente, quando si utilizza una sorgente applicabile. Tenere premuto per riavvolgere la traccia, se si utilizza una sorgente applicabile. AM, FM o SiriusXM (in Live Mode): <ul style="list-style-type: none"> Premere per sintonizzarsi sulla stazione o sulla preselezione precedente. Tenere premuto per una sintonizzazione più rapida (solo modalità manuale). SiriusXM (in Replay Mode): <ul style="list-style-type: none"> Premere per passare alla traccia precedente. Tenere premuto per riavvolgere la traccia corrente. Sorgente DAB: <ul style="list-style-type: none"> Premere per tornare alla stazione DAB precedente nell'ensemble. Quando si raggiunge l'inizio dell'ensemble corrente, lo stereo passa automaticamente all'ultima stazione disponibile nel precedente ensemble. Tenere premuto per cambiare ensemble.

Tasto	Funzione
⏸	<ul style="list-style-type: none"> Premere per mettere in pausa o riprendere la riproduzione. AM/FM: <ul style="list-style-type: none"> Premere per scorrere le modalità di sintonizzazione (auto, manuale e predefiniti). Tenere premuto per salvare la stazione selezionata come preimpostata. Sorgente SiriusXM: <ul style="list-style-type: none"> Tenere premuto per alternare Replay Mode e Live Mode. In Live Mode, premere per scorrere le modalità di sintonizzazione (manuale, categoria e predefiniti). In Replay Mode, premere per mettere in pausa e riprodurre. DAB: premere per cercare stazioni DAB.
⏭	<ul style="list-style-type: none"> Premere per passare alla traccia successiva, se si utilizza una sorgente applicabile. Tenere premuto per mandare avanti veloce la traccia, se si utilizza una sorgente applicabile. AM, FM o SiriusXM (in Live Mode): <ul style="list-style-type: none"> Premere per sintonizzarsi sulla stazione o sulla preselezione successiva. Tenere premuto per una sintonizzazione più rapida (solo modalità manuale). SiriusXM (in Replay Mode): <ul style="list-style-type: none"> Premere per passare alla traccia successiva, se applicabile. Tenere premuto per mandare avanti rapidamente la traccia corrente, se applicabile. Sorgente DAB: <ul style="list-style-type: none"> Premere per avanzare alla stazione DAB successiva nell'ensemble. Quando si raggiunge la fine dell'ensemble corrente, lo stereo passa automaticamente alla prima stazione disponibile nel successivo ensemble. Tenere premuto per cambiare ensemble.

Schermo dello stereo

Le informazioni visualizzate sullo schermo variano a seconda della sorgente selezionata. Questo esempio mostra il dispositivo che riproduce una traccia su un dispositivo connesso mediante la tecnologia wireless Bluetooth®.



①	Sorgente
②	Copertina dell'album (se disponibile da una sorgente compatibile)
③	Dettagli della traccia
④	Tempo trascorso, durata della traccia e numero della traccia corrente rispetto al numero totale di tracce nella playlist (se disponibile)

Selezione di una sorgente

- 1 Selezionare ↻.
- 2 Ruotare la manopola per evidenziare una sorgente.
- 3 Premere la manopola per selezionare la sorgente.

NOTA: alcune sorgenti vengono visualizzate nella schermata di selezione della sorgente quando non sono collegate allo stereo. L'icona USB è rossa quando un dispositivo o un cavo USB non è collegato.

Regolare la retroilluminazione e la luminosità

NOTA: se il cavo del dimmer sul cablaggio viene collegato al cavo dell'illuminazione dell'imbarcazione, la retroilluminazione e la luminosità si affievoliscono automaticamente quando le luci dell'imbarcazione sono accese. Ciò potrebbe influire sulle modalità di regolazione dell'impostazione della luminosità.

- 1 Selezionare  > **Impostazioni** > **LUMINOSITÀ**.
- 2 Regolare il livello di luminosità.

Attivazione della modalità standby

È possibile attivare la modalità standby per attivare lo stereo con un telecomando NMEA 2000®.

NOTA: quando lo stereo è in modalità standby, continua ad assorbire corrente dalla batteria. L'assorbimento di corrente massimo in modalità standby è di 80 mA.

NOTA: è necessario attivare la modalità standby per riattivare lo stereo da un telecomando NMEA 2000.

Selezionare  > **Impostazioni** > **OPZIONI DI ALIMENTAZIONE** > **MODALITÀ STANDBY**.



Ora lo stereo entra in modalità standby quando si tiene premuto .

Controllo audio

Regolazione del volume



- 1 Ruotare la manopola per regolare il volume.
- 2 Se necessario, premere la manopola per passare da una zona all'altra.
SUGGERIMENTO: per controllare tutte le zone contemporaneamente, premere la manopola ripetutamente per selezionare **GLOBALE**.

Disattivare l'audio delle stereo

- 1 Premere .
- 2 Premere nuovamente  per riattivare l'audio.

Regolare il guadagno di un dispositivo ausiliario

È possibile regolare il guadagno di un dispositivo ausiliario collegato per usufruire di un livello di volume simile a quello di altre sorgenti multimediali. È possibile regolare il guadagno in incrementi di 1 dB.

- 1 Selezionare una sorgente ausiliaria.
- 2 Selezionare un'opzione:
 - Per aumentare il guadagno, selezionare .
 - Per ridurre il guadagno, selezionare .

NOTA: per usufruire della qualità audio ottimale durante l'uso di un lettore multimediale portatile con uscita auricolare, potrebbe essere necessario regolare il controllo del volume sul lettore multimediale, invece di regolare il guadagno.

Zone degli altoparlanti

È possibile riunire gli altoparlanti in un'unica area di una zona degli altoparlanti. In questo modo è possibile controllare il livello audio delle singole zone. Ad esempio, è possibile che si desideri un livello audio più basso in cabina e più alto sul ponte.

È possibile impostare il bilanciamento, il limite del volume, il tono, il livello del subwoofer, la frequenza del subwoofer e il nome per ciascuna zona e configurare altre impostazioni specifiche di una zona (*Impostazioni delle zone dell'altoparlante*, pagina 9).

Regolazione dei toni

- 1 Selezionare  > **Impostazioni** > **ZONA**.
- 2 Selezionare una zona.
- 3 Selezionare **TONO**.
- 4 Ruotare la manopola per regolare il livello.
- 5 Premere la manopola per passare a un tono differente.

Disattivare l'impostazione Alza il volume per una zona

L'impostazione **ALZA IL VOLUME** mantiene la risposta di frequenza a volumi bassi e aumenta il volume audio percepito ad alti volumi. Questa impostazione è attivata per impostazione predefinita in tutte le zone.

- 1 Selezionare  > **Impostazioni** > **ZONA**.
- 2 Selezionare una zona.
- 3 Selezionare **ALZA IL VOLUME** per deselezionare la casella di controllo.

Regolare le impostazioni audio aggiuntive per una zona

- 1 Selezionare  > **Impostazioni** > **ZONA**.
- 2 Selezionare una zona.
- 3 Selezionare **ALTRE INFO**.
- 4 Selezionare una o più opzioni:
NOTA: non tutte le opzioni sono disponibili per tutte le zone.
 - Per limitare l'uscita del volume massimo di questa zona, selezionare **LIMITE VOLUME** e regolare il livello.
 - Per impostare il livello del subwoofer per questa zona, selezionare **LIVELLO SUBWOOFER** e regolare il livello.
 - Per regolare il bilanciamento dell'altoparlante destro e sinistro per questa zona, selezionare **BILANCIAMENTO** e regolare il bilanciamento.

Regolazione del filtro del subwoofer

È possibile utilizzare l'impostazione relativa al filtro del subwoofer per controllare la frequenza massima del subwoofer per ciascuna zona, al fine di armonizzarla con il suono prodotto dagli altoparlanti e dal subwoofer. I segnali audio al di sopra della frequenza selezionata non vengono passati al subwoofer.

NOTA: se un'impostazione DSP è stata applicata a una zona, questa impostazione non può essere cambiata sullo stereo. È possibile visualizzare l'impostazione DSP per la frequenza massima ottimale come calcolato dal controller DSP, ma non è possibile regolarla.

- 1 Selezionare  > **Impostazioni** > **ZONA**.
- 2 Selezionare una zona.
- 3 Selezionare **FREQUENZA SUBWOOFER**.
- 4 Selezionare una frequenza.

Sincronizzare i livelli di volume della sorgente e della zona

È possibile sincronizzare i livelli di volume su una o tutte le zone con alcuni dispositivi di origine, ad esempio una sorgente Bluetooth.

- 1 Selezionare  > **Impostazioni** > **ZONA** > **SINCRONIZZAZIONE ZONE VOLUME TELEFONO**.
- 2 Selezionare una zona o **GLOBALE**.

Quando si regola il volume sul dispositivo di origine, viene regolato anche il volume sulla zona selezionata.

Impostazioni DSP

Questo stereo include la funzione di elaborazione del segnale digitale (DSP). È possibile selezionare impostazioni DSP preconfigurate per altoparlanti e amplificatori **FUSION®** per

ottimizzare la riproduzione audio nelle loro posizioni di installazione.

Tutte le impostazioni DSP vengono configurate utilizzando l'app di controllo remoto FUSION-Link™ (*App del telecomando wireless FUSION-Link*, pagina 10).

Configurare le impostazioni DSP

È necessario scaricare e installare l'app di controllo remoto FUSION-Link sul dispositivo Apple® o Android™ compatibile prima di poter configurare le impostazioni DSP (*App del telecomando wireless FUSION-Link*, pagina 10).

È possibile configurare le impostazioni DSP per ottimizzare l'audio di ciascuna zona con gli altoparlanti installati, gli amplificatori, e l'ambiente.

- 1 Aprire l'app di controllo remoto FUSION-Link sul dispositivo Apple o Android compatibile.
- 2 Se necessario, selezionare lo stereo che si desidera configurare.
- 3 Selezionare **Impostazioni**.
- 4 Se necessario, selezionare la scheda **MUSIC SETTINGS**.
- 5 Selezionare **Zone**.
- 6 Selezionare una zona.
- 7 Selezionare **DSP SETTINGS**.
- 8 Configurare le impostazioni DSP come necessario, a seconda dei modelli di altoparlanti FUSION e amplificatori collegati alla zona.
- 9 Ripetere questi passi per ciascuna zona.
- 10 Dopo avere terminato di configurare le impostazioni DSP per tutte le zone, selezionare un'opzione:
 - Su un dispositivo Apple, selezionare **Impostazioni > Zone > SETTINGS > SEND DSP SETTINGS**
 - Su un dispositivo Android, selezionare **Impostazioni > Zone > SEND DSP SETTINGS**.

Connessione del lettore multimediale

⚠ ATTENZIONE

Scollegare sempre il lettore multimediale dallo stereo quando non è in uso e non lasciarlo sull'imbarcazione. Ciò consente di ridurre il rischio di furti e di danni causati da temperature estreme.

Non rimuovere il lettore multimediale e non utilizzare lo stereo distraendosi dalla guida dell'imbarcazione. Verificare e rispettare tutte le disposizioni nautiche e quelle di utilizzo.

Lo stereo è compatibile con una serie di lettori multimediali, inclusi gli smartphone e altri dispositivi mobili. È possibile collegare un lettore multimediale compatibile utilizzando una connessione wireless Bluetooth, una connessione USB alla porta USB.

Collegamento di un dispositivo ausiliario

È possibile collegare diversi dispositivi ausiliari allo stereo. Tali dispositivi sono dotati di connettori RCA, di un'uscita di linea o di un'uscita dell'auricolare.

- 1 Individuare i connettori ausiliari sul fascio di conduttori.
- 2 Se necessario, collegare un cavo adattatore da RCA a 3,5 mm al dispositivo ausiliario.
- 3 Collegare il dispositivo ausiliario ai connettori RCA AUX IN sul cablaggio.
- 4 Selezionare la sorgente **Aux**.

Riproduzione di un dispositivo Bluetooth

È possibile associare allo stereo fino a otto dispositivi multimediali Bluetooth.

È possibile controllare la riproduzione utilizzando i comandi dello stereo su tutti i dispositivi Bluetooth e su alcuni dispositivi è possibile sfogliare la raccolta musicale dal menu sullo stereo. Sui dispositivi Bluetooth che non supportano la navigazione multimediale, è necessario selezionare il brano o la playlist sul dispositivo multimediale.

La disponibilità di informazioni sui brani come il titolo, il nome dell'artista, la durata delle tracce e la copertina dell'album dipende dalla capacità del lettore multimediale e dell'applicazione musicale.

Collegamento di un dispositivo Bluetooth compatibile

È possibile riprodurre supporti da un dispositivo Bluetooth compatibile utilizzando una connessione wireless Bluetooth.

È possibile controllare la riproduzione musicale con l'app su un dispositivo Bluetooth oppure utilizzando l'app di controllo remoto FUSION-Link (*App del telecomando wireless FUSION-Link*, pagina 10).

- 1 Selezionare la sorgente **BT**.
- 2 Selezionare **☰ > VISIBILE** per rendere visibile lo stereo al dispositivo Bluetooth compatibile.
- 3 Attivare Bluetooth sul dispositivo Bluetooth compatibile.
- 4 Posizionare il dispositivo compatibile Bluetooth entro la portata di 10 m (33 piedi) dallo stereo.
- 5 Sul dispositivo Bluetooth compatibile, cercare i dispositivi Bluetooth.
- 6 Sul dispositivo Bluetooth compatibile, selezionare lo stereo dall'elenco dei dispositivi rilevati.
- 7 Sul dispositivo Bluetooth compatibile, attenersi alle istruzioni visualizzate per associare e connettersi allo stereo rilevato.

Durante l'associazione, il dispositivo Bluetooth compatibile può richiedere di confermare un codice sullo stereo. Lo stereo non visualizza un codice, ma si collega correttamente quando il messaggio viene confermato sul dispositivo Bluetooth.

- 8 Se il dispositivo Bluetooth compatibile non si connette immediatamente allo stereo, ripetere i passi da 1 a 7.

L'impostazione VISIBILE viene disattivata automaticamente dopo due minuti.

NOTA: su alcuni dispositivi Bluetooth, la regolazione del volume sul dispositivo influisce sul livello del volume sullo stereo.

Informazioni sulla portata di Bluetooth

Lo stereo e i dispositivi wireless Bluetooth hanno una portata di 10 m (33 piedi). Per prestazioni ottimali, il dispositivo wireless Bluetooth deve avere anche una linea di vista priva di ostacoli allo stereo.

Selezione di una sorgente Bluetooth differente

Quando si dispone di più di un dispositivo Bluetooth associato allo stereo, è possibile selezionare una sorgente differente laddove necessario. È possibile associare allo stereo fino a otto dispositivi Bluetooth.

- 1 Con la sorgente **BT** selezionata, selezionare **☰**.
- 2 Selezionare un dispositivo Bluetooth.

Impostazioni della sorgente Bluetooth

Con la sorgente BT selezionata, selezionare **☰**.

VISIBILE: consente ai dispositivi Bluetooth di rilevare lo stereo. È possibile disattivare questa impostazione per impedire la possibile interruzione dell'audio dopo l'associazione di un dispositivo Bluetooth allo stereo.

RIMUOVI DISPOSITIVO: rimuove il dispositivo Bluetooth dallo stereo. Per ascoltare nuovamente l'audio da questo dispositivo Bluetooth, è necessario associare nuovamente il dispositivo.

RIPETIZIONE DISATTIVATA: consente di impostare il metodo di ripetizione della traccia o della cartella.

RIPRODUZIONE CASUALE DISATTIVATA: consente di riprodurre casualmente le tracce nella cartella, nell'album o nella playlist.

Riproduzione del dispositivo USB

È possibile collegare diversi lettori multimediali USB, unità flash USB e smartphone allo stereo. La modalità di accesso alla sorgente USB dipende dal tipo di lettore multimediale o smartphone collegato.

Lettore multimediale	Selezioni delle sorgenti
Androiddispositivo	MTP
Appledispositivo	iPOD
unità flash USB	USB
Lettore multimediale MP3 (come dispositivo di archiviazione di massa)	USB NOTA: se il lettore multimediale MP3 non supporta l'archiviazione di massa quando viene collegato mediante USB, collegarlo allo stereo come dispositivo ausiliario (Collegamento di un dispositivo ausiliario , pagina 3).

È possibile controllare la riproduzione utilizzando i comandi dello stereo su tutti i dispositivi USB e su alcuni dispositivi è possibile sfogliare la raccolta musicale dal menu sullo stereo. Sui dispositivi USB che non supportano la navigazione multimediale, è necessario selezionare il brano o la playlist sul dispositivo multimediale.

La disponibilità di informazioni sui brani come il titolo, il nome dell'artista e la durata delle tracce dipende dalla capacità del lettore multimediale e dell'applicazione musicale.

Compatibilità del dispositivo USB

È possibile utilizzare un'unità flash USB o il cavo USB in dotazione al lettore multimediale per collegare un lettore multimediale o un dispositivo mobile alla porta USB.

Lo stereo è compatibile con i dispositivi iAP2 Apple, ad esempio iPhone® Xs Max, iPhone Xs, iPhone XR, iPhone X, iPhone 8 Plus, iPhone 8, iPhone 7 Plus, iPhone 7, iPhone SE, iPhone 6s Plus, iPhone 6s, iPhone 6 Plus, iPhone 6, iPhone 5s e iPod touch® (6a generazione).

Lo stereo è compatibile con i dispositivi Android che supportano la modalità MTP.

Lo stereo è compatibile con lettori multimediali e altre periferiche di archiviazione di massa USB, incluse le unità flash USB. La musica sulle unità USB deve rispettare le seguenti condizioni:

- I file musicali devono essere formattati come file MP3, AAC (.m4a), o FLAC.
- Se si collega un disco rigido portatile, è necessario collegarlo a una fonte di alimentazione esterna. La porta USB su questo stereo non è in grado di fornire alimentazione per un disco rigido portatile.
- Il dispositivo di archiviazione di massa USB deve essere formattato utilizzando uno dei seguenti sistemi:

- Microsoft®: NTFS¹, VFAT, FAT², MSDOS
- Apple: HFS, HFSPLUS
- Linux: EXT2, EXT3, EX4

Collegamento di un dispositivo USB

È possibile collegare un dispositivo USB alla porta USB sullo stereo.

- 1 Individuare la porta USB sulla parte posteriore dello stereo.
- 2 Collegare il dispositivo USB alla porta USB.
- 3 Selezionare la sorgente USB.

Controllo della riproduzione musicale su una sorgente USB

- 1 Collegare un dispositivo USB compatibile allo stereo.
- 2 Selezionare una sorgente adeguata sullo stereo.
- 3 Se necessario, selezionare  per sfogliare la muscia sul dispositivo USB.
- 4 Se necessario, avviare un'applicazione musicale sul dispositivo USB e iniziare la riproduzione.

Utilizzare i comandi dello stereo per selezionare, riprodurre, sospendere e saltare le tracce.

Impostazioni della sorgente USB

Con la sorgente USB selezionata, selezionare .

RIPETI: ripete la traccia o la cartella.

CASUALE: riproduce casualmente le tracce nella cartella, nell'album o nella playlist.

Radio

Per ascoltare una radio AM o FM, è necessario disporre di un'antenna AM/FM per la nautica collegata correttamente allo stereo e trovarsi nella portata di una stazione di trasmissione. Per istruzioni sul collegamento di un'antenna AM/FM, consultare le istruzioni di installazione dello stereo.

Per ascoltare la radio SiriusXM®, è necessario disporre della strumentazione e degli abbonamenti ([Radio satellitare SiriusXM](#), pagina 5). Per istruzioni sul collegamento di un sintonizzatore per veicoli SiriusXM, consultare le istruzioni di installazione dello stereo.

Per ascoltare le stazioni DAB, è necessario disporre della strumentazione appropriata ([Riproduzione DAB](#), pagina 8). Per istruzioni sul collegamento di un adattatore e di un'antenna DAB, consultare le istruzioni di installazione fornite con l'adattatore e l'antenna.

Impostazione della regione di sintonizzazione

È necessario selezionare la regione in cui ci si trova attualmente per ricevere correttamente le stazioni AM e FM.

Se si è collegati a un sintonizzatore SiriusXM e a un'antenna compatibile e si ha un abbonamento (solo in USA), selezionare la regione in cui di si trova per ricevere correttamente le stazioni SiriusXM.

NOTA: SiriusXM non è disponibile in tutte le regioni.

Se si è collegati a un modulo DAB e a un'antenna (non inclusa) compatibili, selezionare la regione in cui ci si trova per ricevere correttamente le stazioni DAB.

NOTA: le stazioni DAB non sono disponibili in tutte le regioni.

- 1 Selezionare  > **Impostazioni** > **REGIONE DI SINTONIZZAZIONE**.

¹ Gli aggiornamenti software non sono supportati tramite il file system NTFS.

² FAT include la maggior parte dei tipi di file system FAT tranne exFAT.

- 2 Selezionare la regione in cui ci si trova.

Cambio della stazione radio

- 1 Selezionare una sorgente applicabile, ad esempio FM.
- 2 Selezionare ►► per selezionare una modalità di sintonizzazione.

È possibile utilizzare la modalità AUTO per cercare le stazioni, la modalità MANUALE per sintonizzarsi manualmente su una stazione e la modalità PRESELEZIONI per selezionare la successiva stazione predefinita.

- 3 Selezionare ◀◀ o ►► per sintonizzarsi sulla stazione.

SUGGERIMENTO: è possibile salvare rapidamente la stazione o il canale selezionato come preselezione tenendo premuto ►►.

Radio satellitare SiriusXM

Solo SiriusXM consente di ascoltare i programmi che ami, tutto da un'unica posizione. Oltre 140 canali disponibili, che includono musica, sport, notizie, talk-show, programmi comici e spettacoli. Benvenuto nel mondo della radio satellitare. Sintonizzatore per veicoli SiriusXM e abbonamento necessari. Per ulteriori informazioni, visitare il sito Web www.siriusxm.com.

Attivazione della sorgente SiriusXM

È necessario attivare la sorgente SiriusXM prima di poter ascoltare la radio satellitare SiriusXM.

Selezionare  > **Impostazioni** > **REGIONE DI SINTONIZZAZIONE** > **USA**.

Come individuare l'ID radio SiriusXM

È necessario disporre dell'ID radio del sintonizzatore SiriusXM Connect prima di poter attivare l'abbonamento SiriusXM. È possibile individuare l'ID radio SiriusXM sul retro del sintonizzatore SiriusXM Connect o sulla confezione oppure impostando lo stereo sul canale 0.

Con la sorgente SiriusXM selezionata, selezionare  > **CANALI** > **TUTTI I CANALI** > **000 RADIO ID**.

L'ID radio SiriusXM non include le lettere I, O, S o F.

Attivazione di un abbonamento SiriusXM

- 1 Con la sorgente SiriusXM selezionata, sintonizzarsi sul canale 1.

Dovrebbe essere possibile ascoltare il canale in anteprima. In caso contrario, controllare il sintonizzatore SiriusXM Connect, l'installazione dell'antenna e le connessioni e riprovare.

- 2 Sintonizzarsi sul canale 0 per individuare l'ID della radio.

- 3 Contattare l'assistenza clienti SiriusXM tramite telefono al numero (866) 635-2349 o visitare la pagina Web www.siriusxm.com/activatenow per abbonarsi negli Stati Uniti. Contattare SiriusXM tramite telefono chiamando il numero (877) 438-9677 o visitare la pagina Web www.siriusxm.ca/activatexm per abbonarsi in Canada.

- 4 Fornire l'ID della radio.

Il processo di attivazione di solito richiede 10-15 minuti, ma può richiedere fino a un'ora. Affinché il sintonizzatore SiriusXM Connect riceva il messaggio di attivazione, è necessario che quest'ultimo sia alimentato e riceva il segnale SiriusXM.

- 5 Se il servizio non viene attivato entro un'ora, accedere alla pagina Web <http://care.siriusxm.com/refresh> o contattare l'assistenza clienti SiriusXM chiamando il numero 1-866-635-2349.

Selezione di una categoria

È possibile controllare le categorie di canali disponibili quando si utilizza il metodo di sintonizzazione CATEGORIA.

- 1 Con la sorgente SiriusXM selezionata, selezionare  > **CATEGORIA**.

- 2 Selezionare una categoria.

Uso di Replay Mode

È possibile utilizzare Replay Mode per controllare la riproduzione di una trasmissione SiriusXM.

NOTA: il dispositivo consente di attivare automaticamente Replay Mode durante la riproduzione dei canali di preselezione salvati.

- 1 Se necessario, tenere premuto ►► per attivare Replay Mode.

Una barra di avanzamento viene visualizzata nella parte inferiore dello schermo.

- 2 Selezionare un'opzione:

- Premere ►► per mettere in pausa e riprendere la riproduzione.
- Premere ◀◀ o ►► per tornare indietro o avanzare gradualmente.

NOTA: se si va avanti veloce o si salta alla fine della barra di avanzamento, lo stereo esce automaticamente dalla Replay Mode.

- Tenere premuto ◀◀ o ►► per riavvolgere o mandare avanti rapidamente la traccia.
- Tenere premuto ►► per uscire da Replay Mode.

Avvisi

NOTA: La funzione Avvisi artista, brano e gioco è compatibile con il sintonizzatore SXV300 (venduto separatamente). Altri sintonizzatori sono compatibili, ma possono limitare le funzionalità. Consultare il manuale utente fornito con il sintonizzatore SiriusXM per informazioni sulle funzioni disponibili con il modulo del sintonizzatore.

Aggiungere un avviso relativo a un artista o brano

È possibile impostare avvisi per artisti e brani affinché quando un determinato brano o un brano di un determinato artista viene riprodotto su un canale musicale sia possibile sintonizzarsi rapidamente su tale canale.

- 1 Durante la riproduzione di un determinato brano o del brano di un determinato artista, selezionare  > **AGGIUNGI ALLARME** > **SALVA ARTISTA/BRANO**.

- 2 Selezionare il brano o l'artista.

Aggiunta di squadre per gli avvisi relativi alle partite

È possibile impostare avvisi per le squadre in modo che, quando inizia la riproduzione di una partita nella quale è coinvolta una squadra salvata su qualsiasi canale sportivo, è possibile sintonizzarsi rapidamente su tale canale.

NOTA: un avviso relativo alle partite è diverso da un avviso SportsFlash™. Un avviso relativo alle partite consente di sapere quando inizia una partita, mentre un avviso SportsFlash consente di sapere quando si verifica un'azione di gioco emozionante durante una partita.

- 1 Selezionare  > **AGGIUNGI ALLARME** > **TEAM AVVISI GIOCO**.

- 2 Selezionare una lega sportiva.

- 3 Selezionare una squadra per attivare la casella di controllo e aggiungere un avviso relativo alle partite.

- 4 Ripetere i passaggi 2 e 3 per ciascuna squadra che si desidera aggiungere all'elenco degli avvisi relativi alle partite.

Aggiunta di squadre di una partita in diretta

Durante l'ascolto di una partita, è possibile aggiungere rapidamente una squadra impegnata nella partita al proprio elenco delle squadre per gli avvisi relativi alle partite.

- 1 Durante l'ascolto di una partita su un canale, selezionare  > **AGGIUNGI ALLARME** > **SALVA TEAM**.

Viene visualizzato un elenco di squadre impegnate nella partita corrente.

- 2 Selezionare la squadra o le squadre da aggiungere al proprio elenco delle squadre per gli avvisi relativi alle partite.

Visualizzazione degli avvisi attivi

È possibile rivedere gli avvisi attivi relativi agli artisti, ai brani e alle partite.

- 1 Selezionare  > **AVVISI ATTIVI**.
- 2 Selezionare una categoria.

Gestione degli avvisi

È possibile gestire gli avvisi salvati per selezionare quelli che si desidera ricevere. È possibile eliminare gli avvisi salvati indesiderati.

- 1 Selezionare  > **IMPOSTAZIONI SiriusXM** > **GESTIONE AVVISI**.
- 2 Selezionare un'opzione:
 - Per attivare gli avvisi salvati solo per i brani, solo per gli artisti o solo per i giochi, selezionare **ATTIVA PER TIPO** e selezionare un tipo.
 - Per attivare gli avvisi salvati solo per artisti specifici, selezionare **ATTIVA ARTISTI** e selezionare gli artisti.
 - Per attivare gli avvisi salvati solo per brani specifici, selezionare **ATTIVA BRANI** e selezionare i brani.
 - Per attivare gli avvisi relativi alle partite salvate per squadre specifiche, selezionare **ATTIVA TEAM** e selezionare le squadre.
 - Per eliminare tutti gli avvisi salvati per i brani, gli artisti o le squadre, selezionare **ELIMINA PER TIPO** e selezionare un tipo.
 - Per eliminare gli avvisi salvati per artisti specifici, selezionare **ELIMINA ARTISTI** e selezionare gli artisti.
 - Per eliminare gli avvisi salvati per brani specifici, selezionare **ELIMINA BRANI** e selezionare i brani.
 - Per eliminare gli avvisi salvati per squadre specifiche, selezionare **ELIMINA TEAM** e selezionare le squadre.



Funzione TuneMix™

NOTA: la funzione TuneMix è compatibile con il sintonizzatore SXV300 (venduto separatamente). Altri sintonizzatori sono compatibili, ma possono limitare le funzionalità. Consultare il manuale utente fornito con il sintonizzatore SiriusXM per informazioni sulle funzioni disponibili con il modulo del sintonizzatore.

Creazione e personalizzazione di una raccolta TuneMix

È possibile creare fino a 10 raccolte TuneMix esclusive sullo stereo.

NOTA: una raccolta TuneMix deve contenere almeno due canali musicali SiriusXM preferiti.

- 1 Selezionare  > **IMPOSTAZIONI SiriusXM** > **IMPOSTAZIONE TUNEMIX**.
- 2 Selezionare una raccolta TuneMix.
- 3 Selezionare un canale per attivare la casella di controllo e aggiungerlo alla raccolta TuneMix.
- 4 Al termine della personalizzazione della raccolta TuneMix, selezionare .

- 5 Ripetere i passaggi da 2 a 4 per ciascuna raccolta TuneMix da personalizzare.

Avvio e arresto di una raccolta TuneMix

Prima di avviare la riproduzione di una raccolta TuneMix, è necessario crearne una ([Creazione e personalizzazione di una raccolta TuneMix, pagina 6](#)).

La funzione TuneMix consente di combinare i propri canali musicali preferiti per creare un'esperienza di ascolto esclusiva.

- 1 Selezionare  > **TUNEMIX**.
- 2 Selezionare una raccolta TuneMix.

Lo stereo avvia la riproduzione della raccolta TuneMix.
- 3 Per interrompere la riproduzione di una raccolta TuneMix, selezionare  > **CANALI** e selezionare un canale.

Lo stereo arresta la riproduzione della raccolta TuneMix e avvia la riproduzione del canale selezionato.

Funzione SportsFlash

La funzione SportsFlash avvisa l'utente delle principali azioni di gioco delle squadre preferite durante una partita in diretta. Quando si verifica un'azione di gioco emozionante, viene visualizzato un avviso SportsFlash ed è possibile sintonizzarsi sulla trasmissione e ascoltare l'azione di gioco. Quando l'avviso SportsFlash termina, è possibile scegliere di tornare al canale precedente o rimanere sintonizzati sulla partita.

Per ricevere gli avvisi SportsFlash, il pacchetto dell'abbonamento deve includere i canali sportivi che seguono dettagliatamente tutte le partite per le leghe sportive che si desidera includere negli avvisi.

È possibile attivare, disattivare oppure eliminare gli avvisi SportsFlash che sono stati aggiunti ([Gestione degli avvisi, pagina 6](#)).

NOTA: un avviso SportsFlash è diverso da un avviso relativo alle partite. Un avviso SportsFlash consente di sapere quando si verifica un'azione di gioco emozionante durante una partita, mentre un avviso relativo alle partite consente di sapere quando inizia una partita.

NOTA: la funzione SportsFlash è compatibile con il sintonizzatore SXV300 (venduto separatamente). Altri sintonizzatori sono compatibili ma possono limitare le funzionalità. Consultare il manuale utente fornito con il sintonizzatore SiriusXM per informazioni sulle funzioni disponibili con il modulo del sintonizzatore.

Aggiunta di squadre per la ricezione di avvisi SportsFlash

- 1 Selezionare  > **SPORTSFLASH** > **SELEZIONA TEAM**.
- 2 Selezionare una lega sportiva.
- 3 Selezionare una squadra per attivare la casella di controllo e aggiungere un avviso SportsFlash.
- 4 Ripetere i passaggi 2 e 3 per ciascuna squadra che si desidera aggiungere all'elenco degli avvisi SportsFlash.

Modifica della priorità della squadra SportsFlash

Se più squadre per le quali sono stati impostati gli avvisi SportsFlash giocano contemporaneamente, è possibile regolare la priorità della squadra per ascoltare prima gli avvisi SportsFlash della propria squadra preferita.

- 1 Selezionare  > **SPORTSFLASH** > **PRIORITÀ TEAM**.

Viene visualizzato un elenco delle squadre SportsFlash selezionate, in ordine di priorità.
- 2 Selezionare una squadra per farla salire di un livello di priorità nell'elenco.
- 3 Ripetere il passaggio precedente con ciascuna squadra da disporre in ordine diverso finché l'elenco delle priorità non viene ordinato nella maniera desiderata.

Attivazione della funzione TuneStart™.

Quando si attiva la funzione TuneStart e ci si sintonizza su un canale predefinito, lo stereo avvia la riproduzione del brano corrente dall'inizio anziché avviarlo dal punto in cui si trova nella trasmissione in diretta.

NOTA: la funzione TuneStart è disponibile solo quando ci si sintonizza sui canali predefiniti.

Se necessario, selezionare  > **IMPOSTAZIONI SiriusXM > TUNESTART.**

Quando la funzione TuneStart avvia un brano dall'inizio, viene visualizzata una barra di avanzamento ed è possibile controllare la traccia utilizzando gli stessi comandi di Replay Mode (*Uso di Replay Mode, pagina 5*).

Controlli parentali

La funzione di controllo parentale consente di limitare l'accesso a qualsiasi canale SiriusXM, inclusi quelli con contenuto per adulti. Quando la funzione di controllo parentale è attivata, è necessario immettere una password per sintonizzarsi sui canali bloccati. È anche possibile modificare la password di 4 cifre.

Sblocco dei controlli parentali



È possibile sbloccare i controlli parentali per accedere ai canali bloccati.

- 1 Con la sorgente **SiriusXM** selezionata, selezionare  > **PROTEZIONE MINORI.**
- 2 Selezionare la casella di controllo **SBLOCCA.**
- 3 Immettere la password.

SUGGERIMENTO: la password predefinita è 0000.



I controlli parentali restano sbloccati finché non si spegne il veicolo o vengono nuovamente bloccati.

Blocco dei canali



- 1 Con la sorgente **SiriusXM** selezionata, selezionare  > **PROTEZIONE MINORI.**
- 2 Selezionare la casella di controllo **SBLOCCA.**
- 3 Immettere la password.
SUGGERIMENTO: la password predefinita è 0000.
- 4 Selezionare **ABILITA/DISABILITA.**
Viene visualizzato un elenco dei canali disponibili.
- 5 Selezionare uno o più canali da bloccare, quindi selezionare .
- 6 Deselezionare la casella di controllo **SBLOCCA** per bloccare i controlli parentali.

Non è possibile accedere ai canali bloccati se i controlli parentali sono bloccati. Per sintonizzarsi sui canali bloccati, è necessario sbloccare i controlli parentali.

Cancellazione di tutti i canali bloccati

- 1 Con la sorgente **SiriusXM** selezionata, selezionare  > **PROTEZIONE MINORI > SBLOCCA.**
- 2 Immettere la password.
- 3 Selezionare  > **PROTEZIONE MINORI > RIPRISTINA BLOCCATI.**

Modifica della password dei controlli parentali

- 1 Con la sorgente **SiriusXM** selezionata, selezionare  > **PROTEZIONE MINORI > SBLOCCA.**
- 2 Immettere la password.
- 3 Selezionare  > **PROTEZIONE MINORI > CAMBIA PIN.**
- 4 Seguire le istruzioni visualizzate sullo schermo.

Risoluzione dei problemi di SiriusXM

Avviso	Descrizione	Risoluzione
Verificare antenna	La radio ha rilevato un errore con l'antenna SiriusXM. Il cavo dell'antenna potrebbe essere scollegato o danneggiato.	<ul style="list-style-type: none">• Verificare che il cavo dell'antenna sia collegato al sintonizzatore per veicoli SiriusXM Connect.• Verificare che il cavo dell'antenna non sia danneggiato e privo di difetti. Sostituire l'antenna se il cavo è danneggiato. I prodotti SiriusXM sono disponibili presso il rivenditore di prodotti audio per veicoli locale o sul sito Web www.shop.siriusxm.com.
Verifica sintonizzatore	Lo stereo non riesce a comunicare correttamente con il sintonizzatore per veicoli SiriusXM Connect. Il sintonizzatore potrebbe essere scollegato o danneggiato.	Verificare che il cavo del sintonizzatore per veicoli SiriusXM Connect sia collegato saldamente allo stereo.
Nessun segnale	Il sintonizzatore per veicoli SiriusXM Connect non è in grado di ricevere correttamente il segnale satellitare SiriusXM.	<ul style="list-style-type: none">• Verificare che l'antenna SiriusXM si trovi all'aperto con una vista del cielo priva di ostacoli.• Verifica che l'antenna SiriusXM sia montata in modo sicuro.• Rimuovere gli ostacoli sopra o accanto all'antenna SiriusXM.• Verificare che il cavo dell'antenna non sia danneggiato e privo di difetti. Sostituire l'antenna se il cavo è danneggiato. I prodotti SiriusXM sono disponibili presso il rivenditore di prodotti audio per veicoli locale o sul sito Web www.shop.siriusxm.com.• Consultare le istruzioni di installazione del sintonizzatore per veicoli SiriusXM Connect per ulteriori informazioni sull'installazione dell'antenna.
Abbonamento aggiornato	La radio ha rilevato una modifica nello stato dell'abbonamento SiriusXM.	<ul style="list-style-type: none">• Selezionare un pulsante per cancellare il messaggio.• Visitare il sito Web www.siriusxm.com o contattare 866-635-2349 in caso di domande relative al proprio abbonamento.
Canale non disponibile	Il canale richiesto non è un canale SiriusXM valido o il canale ascoltato non è più disponibile. È possibile che venga visualizzato questo messaggio la prima volta che si collega un nuovo sintonizzatore SiriusXM Connect.	Visitare il sito Web www.siriusxm.com per ulteriori informazioni sull'allineamento dei canali SiriusXM.

Avviso	Descrizione	Risoluzione
Canale non in abbonamento	Il canale richiesto non è incluso nel pacchetto di abbonamento SiriusXM o il canale ascoltato non è più incluso nel pacchetto di abbonamento SiriusXM.	Visitare il sito Web www.siriusxm.com o chiamare il numero 866-635-2349 per ulteriori informazioni sul pacchetto di abbonamento o per abbonarsi al canale.
Canale bloccato	Il canale richiesto è bloccato dalla funzione di controllo parentale.	Nel Manuale Utente, consultare la sezione relativa al controllo parentale per sbloccare i canali.

Cancellazione dei dati SiriusXM

È possibile cancellare tutte le informazioni utente SiriusXM immesse, ad esempio squadre preferite e avvisi.

Utilizzare l'opzione **RIPRISTINO PREDEFINITO** nel menu delle impostazioni per reimpostare lo stereo (*Opzioni di aggiornamento, pagina 9*).

NOTA: l'impostazione di ripristino predefinito consente di reimpostare tutti i dati nello stereo, tra cui preselezioni AM e FM, impostazioni delle zone, ecc. oltre alla cancellazione di tutte le informazioni utente SiriusXM.

Riproduzione DAB

Quando si collega un modulo Digital Audio Broadcasting (DAB) compatibile e un'antenna, ad esempio il MS-DAB100A allo stereo RA210, è possibile sintonizzarsi e riprodurre stazioni DAB.

Le trasmissioni DAB non sono disponibili in tutte le regioni. Se lo stereo non viene impostato su una regione compatibile, la sorgente DAB non è disponibile.

Impostazione della regione di sintonizzazione

È necessario selezionare la regione in cui ci si trova attualmente per ricevere correttamente le stazioni DAB.

- 1 Selezionare  > **Impostazioni** > **REGIONE DI SINTONIZZAZIONE**.
- 2 Selezionare la regione in cui ci si trova.

Ricerca di stazioni DAB



Prima di poter cercare stazioni DAB, è necessario collegare un modulo DAB compatibile e un'antenna (non inclusa) allo stereo. Poiché i segnali DAB vengono trasmessi solo in determinati Paesi, è necessario impostare anche la regione del sintonizzatore in una posizione in cui vengono trasmessi i segnali DAB.

- 1 Selezionare la sorgente **DAB**.
- 2 Selezionare  per eseguire la ricerca di stazioni DAB disponibili.



Al termine della ricerca, verrà avviata la riproduzione della prima stazione trovata nell'ensemble.

NOTA: al termine della prima ricerca, è possibile selezionare nuovamente  per cercare stazioni DAB. Al termine della seconda ricerca, il sistema avvia la riproduzione della prima stazione nell'ensemble ascoltata al momento dell'avvio della seconda ricerca.



Modifica delle stazioni DAB

- 1 Selezionare la sorgente **DAB**.
- 2 Se necessario, selezionare  per eseguire la ricerca di stazioni DAB locali.
- 3 Selezionare  o  per cambiare la stazione.



Quando si raggiunge la fine dell'ensemble corrente, lo stereo passa automaticamente alla prima stazione disponibile nel successivo ensemble.

SUGGERIMENTO: è possibile tenere premuto  o  per modificare.

Selezione di una stazione DAB da un elenco

- 1 Selezionare la sorgente **DAB**.
- 2 Se necessario, selezionare  per cercare stazioni DAB locali.
- 3 Selezionare  > **SFOGLIA** > **STAZIONI**.
- 4 Selezionare una stazione dall'elenco.

Selezione di una stazione DAB da una categoria

- 1 Selezionare la sorgente **DAB**.
- 2 Se necessario, selezionare  per eseguire la ricerca di stazioni DAB locali.
- 3 Selezionare  > **SFOGLIA** > **CATEGORIE**.
- 4 Selezionare una categoria dall'elenco.
- 5 Selezionare una stazione dall'elenco.

Preselezioni

È possibile salvare le stazioni AM, FM preferite come preselezioni per un accesso semplificato.

È possibile salvare i canali SiriusXM preferiti se si è collegati a un sintonizzatore SiriusXM opzionale e a un'antenna.

È possibile salvare le stazioni DAB preferite se si è collegati a un modulo DAB opzionale e a un'antenna.

Memorizzare una stazione



- 1 Con una sorgente applicabile selezionata, sintonizzare lo stereo su una stazione o su un canale.
- 2 Tenere premuta la manopola per selezionare la scheda **PREDEFINITI**.
- 3 Selezionare .

SUGGERIMENTO: è possibile salvare rapidamente la stazione o il canale selezionato come preselezione tenendo premuto .

Selezione di una preselezione da un elenco

- 1 Con una sorgente applicabile selezionata, tenere premuta la manopola per selezionare la scheda **PREDEFINITI**.
- 2 Selezionare una preselezione dall'elenco.

Rimozione delle preselezioni

- 1 Con una sorgente applicabile selezionata, tenere premuta la manopola per selezionare la scheda **PREDEFINITI**.
- 2 Selezionare .
- 3 Selezionare le preselezioni che si intende rimuovere.
- 4 Al termine della rimozione, selezionare .

Impostazioni generali

Selezionare  > **Impostazioni**.

NOTA: quando la casella di controllo è selezionata, l'opzione è attivata. Quando la casella di controllo è deselezionata, l'opzione è disattivata.

ZONA: consente di configurare le zone altoparlante (*Impostazioni delle zone dell'altoparlante, pagina 9*).

LUMINOSITÀ: consente di regolare luminosità dello schermo e la retroilluminazione (*Regolare la retroilluminazione e la luminosità, pagina 2*).

REGIONE DI SINTONIZZAZIONE: consente di impostare la regione utilizzata dalle sorgenti FM, AM, DAB e SiriusXM.

LINGUA: imposta la lingua sul dispositivo.

NOME DISPOSITIVO: imposta un nome per questo stereo

TELEMUTE: imposta il comportamento della funzione di disattivazione audio quando il dispositivo è collegato a un telefono cellulare con vivavoce. Quando si riceve una chiamata, il dispositivo può disattivare l'audio o trasmettere la chiamata tramite l'ingresso Aux. Consultare le istruzioni del kit vivavoce.

RICERCA IN CORSO: attiva la tecnologia FUSION Alpha Search Technology (FAST), che consente di cercare rapidamente le tracce in base a lettere o numeri. È possibile selezionare un numero per attivare il menu FAST se il dispositivo musicale contiene più del numero selezionato di elementi.

OPZIONI DI ALIMENTAZIONE: consente di regolare le impostazioni di alimentazione, ad esempio la modalità di risparmio energetico (*Opzioni di alimentazione, pagina 9*).

SORGENTE: consente di attivare e assegnare un nome alle sorgenti.



AGGIORNA: consente di aggiornare lo stereo o i dispositivi connessi (*Opzioni di aggiornamento, pagina 9*).

INFO: mostra le informazioni sulla versione software dello stereo.

Impostazioni delle zone dell'altoparlante

Impostare il nome di una zona

È possibile impostare il nome di una zona dell'altoparlante per renderla più facile da identificare.

- 1 Selezionare  > **Impostazioni** > **ZONA**.
- 2 Selezionare una zona.
- 3 Selezionare **NOME ZONA**.
- 4 Utilizzare la tastiera su schermo per immettere un nome e selezionare .

Collegamento delle zone

È possibile collegare le zone 1 e 2 per mantenere i livelli del volume sincronizzati. La regolazione del volume di una delle zone collegate influisce su entrambe le zone.

Selezionare  > **Impostazioni** > **ZONA** > **ZONA 2** > **COLLEGA ALLA ZONA 1**.

Quando le zone 1 e 2 sono collegate,  viene visualizzato sulle zone 1 e 2 sulla schermata del volume.

NOTA: una volta collegate le zone 1 e 2, non è possibile regolare individualmente il volume di ciascuna zona.

Disattivare una zona

È possibile disattivare una zona inutilizzata e rimuoverla dalle pagine del livello audio. Quando una zona è disattivata, non è possibile modificare alcuna impostazione per tale zona. Non è possibile disattivare la zona 1.

- 1 Selezionare  > **Impostazioni** > **ZONA**.
- 2 Selezionare una zona.
- 3 Selezionare **ZONA ABILITATA** per deseleggerla la casella di controllo.

Disattivazione degli amplificatori interni

Se non si collegano gli amplificatori direttamente alle zone 1 e 2, è possibile disattivare gli amplificatori interni per ridurre il consumo energetico.

- 1 Selezionare  > **Impostazioni** > **ZONA**.

- 2 Selezionare **AMP ON INTERNA** per deseleggerla la casella di controllo.

Opzioni di alimentazione

Selezionare  > **Impostazioni** > **OPZIONI DI ALIMENTAZIONE**.

NOTA: quando una casella di controllo è selezionata, l'opzione è attivata. Quando la casella di controllo è deseleggerla, l'opzione è disattivata.

RISPARMIO ENERGIA: disattiva la retroilluminazione LSD dopo un minuto di inattività per ridurre il consumo della batteria.

MODALITÀ STANDBY: consente di accendere lo stereo da un telecomando NMEA 2000.

Opzioni di aggiornamento

Selezionare  > **Impostazioni** > **AGGIORNA**.

AVVISO

Non spegnere lo stereo né scollegare l'alimentazione durante un aggiornamento software. Lo spegnimento del dispositivo durante un aggiornamento software potrebbe provocare una mancata risposta dello stereo.

NOTA:

- È necessario aggiornare il software dello stereo utilizzando una unità flash USB con formattazione FAT32.
- Non rimuovere l'alimentazione dallo stereo durante l'aggiornamento.
- Durante l'aggiornamento software, lo stereo potrebbe venire riavviato alcune volte. Ciò è normale.
- È possibile programmare solo versioni più recenti del software sullo stereo.

STEREO: aggiorna lo stereo con file di aggiornamento software valido su un'unità flash USB connessa (*Aggiornamenti software, pagina 10*).

TELECOMANDO NRX: consente di aggiornare un telecomando NRX opzionale connesso alla porta NMEA 2000 o alla rete NMEA 2000 utilizzando un file di aggiornamento software valido su un'unità flash USB collegata.

MODULO DAB: consente di aggiornare un modulo DAB opzionale connesso alla porta SIRIUS XM utilizzando un file di aggiornamento software valido su un'unità flash USB collegata.

RIPRISTINO PREDEFINITO: consente di reimpostare tutti le impostazioni a valori predefiniti.

Ulteriori opzioni di controllo dello stereo

Connessione a un orologio Garmin®

Per un elenco degli orologi Garmin compatibili, visitare il sito Web www.fusionentertainment.com.

Per ulteriori informazioni sull'orologio, consultare il relativo manuale all'indirizzo www.garmin.com/manuals.

- 1 Seguendo le istruzioni fornite nel manuale dell'orologio, installare l'app FUSION-Link Lite™ dallo store Connect IQ™ sull'orologio.
- 2 Sullo stereo, selezionare la sorgente **BT**.
- 3 Selezionare  > **VISIBILE**.
Lo stereo rimane visibile per due minuti.
- 4 Posizionare l'orologio entro il raggio di copertura di 3 m (10 piedi) dello stereo.
NOTA: durante l'associazione, mantenersi a 10 m (33 piedi) dagli altri dispositivi ANT®.

5 Aprire l'app FUSION-Link Lite sull'orologio.

La prima volta che si apre l'app sull'orologio, l'orologio esegue automaticamente l'associazione e si connette allo stereo. Se è necessario associare un altro stereo, nell'app FUSION-Link Lite, selezionare **Impostazioni > Associa nuovo**.

6 Controllare la riproduzione audio utilizzando l'app FUSION-Link Lite sull'orologio.

Una volta associati i dispositivi, questi si connettono automaticamente tra di loro quando sono accesi, quando si trovano nell'area di copertura e quando l'app è aperta sull'orologio.

Connessione a un telecomando ARX70

1 Sullo stereo, selezionare la sorgente **BT**.

2 Selezionare **≡ > VISIBILE**.

3 Posizionare il telecomando ARX70 entro una distanza di 10 m (33 piedi) dallo stereo.

NOTA: durante l'associazione, mantenersi a 10 m (33 piedi) dagli altri dispositivi ANT.

4 Sul telecomando ARX70, tenere premuto **↻** finché il LED di stato non lampeggia in verde e rosso in modo alternato.

Il telecomando esegue la ricerca dello stereo. Quando il telecomando è associato correttamente, il LED di stato diventa verde e successivamente si spegne.

Se il telecomando non riesce a trovare lo stereo, il LED di stato diventa rosso e successivamente si spegne.

App del telecomando wireless FUSION-Link

È possibile utilizzare l'app di controllo remoto FUSION-Link sul dispositivo Apple o Android compatibile per regolare il volume dello stereo, cambiare la sorgente, controllare la riproduzione, selezionare e gestire le preselezioni radio e regolare alcune impostazioni dello stereo. È possibile utilizzare l'app per impostare e configurare profili DSP sullo stereo.

L'app comunica con lo stereo utilizzando una connessione wireless per il dispositivo mobile. Collegare il dispositivo compatibile allo stereo mediante la tecnologia Bluetooth per utilizzare l'applicazione.

Per informazioni sull'app di controllo remoto FUSION-Link per i dispositivi Apple o Android compatibili, accedere a Apple App StoreSM o allo store Google PlayTM.

Tecnologia di rete FUSION-Link™

La tecnologia di rete FUSION-Link consente di controllare i sistemi di intrattenimento FUSION sui display multifunzione compatibili nella console, flybridge o stazione di navigazione dell'imbarcazione. Ciò fornisce un controllo dell'intrattenimento integrato e una console con meno disturbi.

Il display multifunzione associato diventa il portale sul quale viene controllato tutto l'audio dell'imbarcazione, indipendentemente dalla posizione di installazione dello stereo. Lo stereo FUSION-Link può essere installato in una posizione non in vista se lo spazio è insufficiente e gli utenti possono accedere allo stereo solo per sostituire i supporti rimovibili.

La tecnologia FUSION-Link offerta su questo dispositivo è in grado di comunicare utilizzando le reti NMEA 2000 standard del settore esistenti.

Per un elenco dei prodotti FUSION-Link forniti dalle società partner di FUSION, visitare il sito Web www.fusionentertainment.com.

Telecomando NMEA 2000 e schermo

Lo stereo può essere controllato da telecomandi cablati compatibili con FUSION installati nelle zone audio dell'imbarcazione. Il funzionamento del sistema di

intrattenimento dal telecomando è simile al funzionamento dallo stereo principale.

I telecomandi cablati FUSION possono funzionare su una rete NMEA 2000 esistente, pertanto il collegamento tramite cavi dei telecomandi direttamente allo stereo non è necessario. Tutti i telecomandi connessi alla stessa rete NMEA 2000 dello stereo possono controllare lo stereo.

Il telecomando FUSION può anche fungere da schermo NMEA® visualizzando i dati di navigazione NMEA o i dati sulle prestazioni dell'imbarcazione forniti da altri dispositivi NMEA su una rete NMEA 2000 esistente. Leggere le istruzioni fornite con il telecomando per informazioni sui dati NMEA 2000 PGN supportati.

Informazioni su NMEA 2000

NMEA 2000 è lo standard più comune per la nautica per la comunicazione wireless nelle imbarcazioni. È diventato lo standard per l'invio di dati di navigazione e gestione dei motori nell'imbarcazione. FUSION introduce un prodotto all'avanguardia nel settore integrando la funzionalità NMEA 2000 nei propri dispositivi di controllo remoto dell'audio. Ciò consente all'utente di monitorare una serie di sentenze NMEA disponibili nella rete NMEA 2000 da un telecomando collegato.

Visitare il sito Web www.fusionentertainment.com per un elenco completo di sentenze NMEA supportate.

Appendice

Registrazione del RA210

Per un'assistenza completa, eseguire subito la registrazione in linea.

- Visitare il sito Web www.fusionentertainment.com.
- Conservare in un luogo sicuro la ricevuta di acquisto originale o la fotocopia.

Aggiornamenti software

Per risultati ottimali, aggiornare il software in tutti i dispositivi FUSION al momento dell'installazione per garantire la compatibilità.

È possibile aggiornare il software utilizzando una unità flash USB. Per aggiornamenti software e istruzioni su come aggiornare il dispositivo tramite l'unità flash USB, visitare la pagina prodotti relativa al dispositivo all'indirizzo www.fusionentertainment.com/marine.

Risoluzione dei problemi

Lo stereo non risponde alla pressione dei tasti

- Tenere premuto **⏻** finché lo stereo non si spegne e riaccenderlo per reimpostare lo stereo.
- Scollegare l'alimentazione dello stereo per due minuti per reimpostarlo.

Lo stereo resta bloccato quando viene collegato a un dispositivo Apple

- Tenere premuto il pulsante di alimentazione per reimpostare lo stereo.
- Reimpostare il dispositivo Apple. Per ulteriori informazioni, visitare il sito Web www.apple.com.
- Accertarsi di disporre della versione aggiornata di iTunes® e del software più recente sul dispositivo Apple.

Lo stereo non rileva il dispositivo Apple connesso

- Accertarsi che il dispositivo Apple in uso supporti iAP2 (Interface Accessory Protocol 2). Questo stereo non è compatibile con i dispositivi iAP1.

- Accertarsi di disporre della versione aggiornata di iTunes e del software più recente sul dispositivo Apple.
- Accertarsi di disporre della versione aggiornata dell'applicazione FUSION-Link sul dispositivo Apple.
- Reimpostare il dispositivo Apple.
Per ulteriori informazioni, visitare il sito Web www.apple.com.
- Contattare il rivenditore FUSION o inviare un'e-mail a FUSION dal sito Web www.fusionentertainment.com.

L'audio Bluetooth viene interrotto da brevi pause

- Accertarsi che il lettore multimediale non sia coperto né ostruito.
La tecnologia Bluetooth funziona in modo ottimale quando la linea di vista è priva di ostacoli.
- Posizionare il lettore multimediale entro una distanza di 10 m (33 piedi) dallo stereo.
- Disattivare l'impostazione **VISIBILE** dopo aver associato un dispositivo Bluetooth allo stereo.

Lo stereo non visualizza tutte le informazioni sui brani dalla sorgente Bluetooth

La disponibilità di informazioni sui brani come il titolo, il nome dell'artista, la durata delle tracce e la copertina dell'album dipende dalla capacità del lettore multimediale e dell'applicazione musicale.

Specifiche

Peso	350 g (12,4 oz)
Classificazione di impermeabilità	IEC 60529 IPX6 e IPX7 (solo la parte anteriore dello stereo, se installato correttamente) ¹ IEC 60529 IPX2 (parte posteriore dello stereo)
Intervallo temperatura di esercizio	Da 0 a 50 °C (da 32 a 122 °F)
Temperatura di stoccaggio	Da -20 a 70 °C (da -4 a 158 °F)
Tensione operativa	Da 10,8 a 16 V CC
Corrente (max.)	15 A
Corrente (audio disattivato)	Inferiore a 400 mA
Corrente (spento, modalità standby attivata)	Inferiore a 80 mA
Corrente (spento, modalità standby disattivata)	Inferiore a 15 mA
Fusibile	15 A mini, tipo piatto
NMEA 2000 LEN @ 9 Vdc	1 (50 mA)
Bluetooth portata wireless	Fino a 10 m (30 ft)
ANT portata wireless	Fino a 3 m (10 piedi)
Frequenze/Protocolli wireless	Bluetooth 2,4 GHz @ 12 dBm nominali ANT 2,4 GHz @ 7 dBm nominali
Distanza di sicurezza dalla bussola	15 cm (5,9 poll.)

Amplificatore di bordo, Classe D

Potenza di trasmissione per canale relativa alla musica	4 x 50 W max. 4 Ohm
Picco di potenza in uscita totale	200 W max
Potenza di trasmissione per canale	RMS 4 x 26 W a 14,4 V cc in ingresso, 4 Ohm, 10% THD ²

¹ Se installato correttamente, lo stereo resiste all'esposizione accidentale all'acqua fino a 1 m per un massimo di 30 minuti ed è impermeabile rispetto a potenti getti d'acqua. Per ulteriori informazioni, visitare il sito Web www.garmin.com/waterrating.

² Lo stereo può limitare la potenza in uscita per impedire il surriscaldamento dell'amplificatore e preservare le dinamiche dell'audio.

Livello audio di linea in uscita (max.)	5,5 V (picco-picco)
Livello audio ingresso ausiliario (tipico)	1 V RMS

Frequenze del sintonizzatore

Sintonizzatore	Europa e Australasia	Stati Uniti	Giappone
Gamma frequenza radio FM	Da 87,5 a 108 MHz	Da 87,5 a 107,9 MHz	Da 76 a 95 MHz
Intervallo di frequenza FM	50 kHz	200 kHz	50 kHz
Gamma frequenza radio AM	Da 522 a 1620 kHz	Da 530 a 1710 kHz	Da 522 a 1620 kHz
Intervallo di frequenza AM	9 kHz	10 kHz	9 kHz

Disegni di ingombro dello stereo

Dimensioni della parte laterale

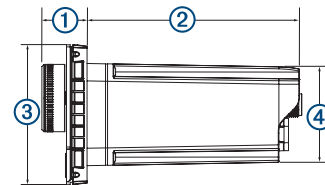

①	22 mm (0,87 poll.)
②	104,6 mm (4,12 poll.)
③	68 mm (2,68 poll.)
④	49,8 mm (1,96 poll.)

Dimensioni della parte superiore

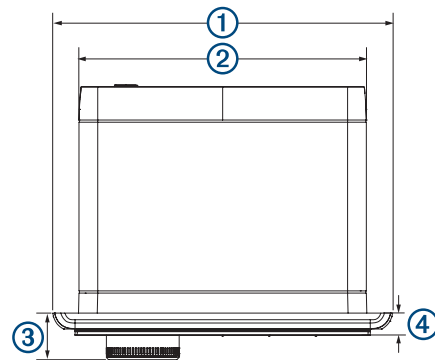

①	157 mm (6,18 poll.)
②	130 mm (5,10 poll.)
③	22 mm (0,87 poll.)
④	10 mm (0,39 poll.)

A

acuti **2**
AM **4, 5, 8**
amplificatore **9**
Androiddispositivo **4**
Appledispositivo **4, 10**
avvisi **5, 6**

B

bassi **2**

C

controllo remoto **10**

D

DAB **4, 5, 8**
disattiva **2**
Dispositivi Android **4, 10**
Dispositivi ANT **9, 10**
Dispositivi Apple **4, 10**
Dispositivi Bluetooth **3, 10**
Dispositivi USB **3, 4**
dispositivo, registrazione **10**
dispositivo Apple **10**
DSP **2, 3**

F

FM **4, 5, 8**
FUSION-Link **10**

G

guadagno **2**

I

impostazioni **2, 3, 8, 9**
impostazioni predefinite **9**
ingresso ausiliario **2, 3**

L

lettore multimediale **4**
lingua **8**
luminosità **2**

N

NMEA 2000 **10**

P

preselezioni **8**

R

radio
 AM **4**
 FM **4**
 SiriusXM **5-8**
registrazione del dispositivo **10**
registrazione del prodotto **10**
reimpostazione **8**
retroilluminazione **2**

S

SiriusXM **4, 5, 8**
 controlli parentali **7**
 Radio satellitare **5, 7**
smartwatch **9**
sorgente **1**
standby **2**
subwoofer **2**

T

tono **2**

U

USB **4**
 unità flash **4**

V

volume **2, 9**
 regolazione **2**

SERVIZIO DI ASSISTENZA FUSION

Nuova Zelanda	09 369 2900
Australia	1300 736 012
Europa	+44 (0) 370 850 1244
USA	623 580 9000
Pacifico	+64 9 369 2900



FUSION[®]
FUSIONENTERTAINMENT.COM